

BRONPI HILTON-H



[Ver más información online](#)



la excelencia en el fuego

INSTRUCCIONES DE INSTALACIÓN, USO Y MANTENIMIENTO

ESTUFAS

INSTALLATION, OPERATING AND SERVICING INSTRUCTIONS

STOVES

INSTRUCTIONS D'INSTALLATION, D'UTILISATION ET D'ENTRETIEN

POÊLES

INSTRUÇÕES DE INSTALAÇÃO, USO E MANUTENÇÃO

AQUECEDORES

ISTRUZIONI DI INSTALLAZIONE, USO E MANUTENZIONE

STUFE



www.forjas-salvador.com



www.forjas-salvador.com



la excelencia en el fuego

ES INSTRUCCIONES DE INSTALACIÓN, USO Y MANTENIMIENTO ESTUFAS	2
EN INSTALLATION, OPERATING AND SERVICING INSTRUCTIONS STOVES	26
FR INSTRUCTIONS D'INSTALLATION, D'UTILISATION ET D'ENTRETIEN POÊLES	49
PT INSTRUÇÕES DE INSTALAÇÃO, USO E MANUTENÇÃO AQUECEDORES	74
IT ISTRUZIONI DI INSTALLAZIONE, USO E MANUTENZIONE STUFE	98
FT FICHAS TÉCNICAS - DESPIECES TECHNICAL SPECIFICATIONS - EXPLODED DRAWINGS FICHES TECHNIQUES - DÉTAIL DES PIÈCES FICHAS TÉCNICAS - DESMONTAGEM SCHEDA TECNICA - ESPLOSI	122
CONDICIONES DE GARANTÍA WARRANTY CONDITIONS CONDITIONS DE LA GARANTIE CONDIÇÕES DA GARANTIA CONDIZIONI DI GARANZIA	130

Los datos y modelos incluidos en este manual no son vinculantes.

La empresa se reserva el derecho de aportar modificaciones y mejoras sin ningún preaviso.

Data and models included in this manual are not binding.

The company reserves the right to include modifications or improvements without previous notice.

Les données et modèles inclus dans ce manuel ne sont pas contraignants.

La société se réserve le droit d'apporter les modifications et améliorations sans aucun préavis.

Os dados e modelos incluídos neste manual não são vinculantes.

A empresa reserva-se o direito de fazer alterações e melhorias sem nenhum pré-aviso.

I dati e i modelli inclusi in questo manuale non sono vincolanti.

La società si riserva il diritto di apportare modificazioni e miglioramenti senza preavviso.

INDICE

1. ADVERTENCIAS GENERALES	3
2. DESCRIPCIÓN GENERAL	3
2.1. ESPECIFICACIONES SEGÚN MODELOS	6
2.1.1. MONZA	6
2.1.2. SENA PLUS	6
2.1.3. ORDESA	7
2.1.4. ETNA Y DERBY 14	7
2.1.5. DOVER	8
2.1.6. CROACIA-T	8
2.1.7. SERIE VERSALLES	8
2.1.8. MODELO GIJON-H Y LERMA-H	9
2.1.9. MODELO SUIZA	10
2.1.10. SERIE CAIRO BOX	11
2.1.11. MODELO ARUS	15
2.1.12. SERIE BIMBA	15
2.1.13. MODELOS ESTRELLA Y LORETO	17
2.1.14. MODELOS ORLY, HILTON-C Y HILTON-H	18
3. NORMAS DE INSTALACIÓN Y SEGURIDAD	19
3.1. MEDIDAS DE SEGURIDAD	19
3.2. INTERVENCIÓN EN CASO DE EMERGENCIA	20
4. CONDUCTO DE EVACUACIÓN DE HUMOS	20
4.1. CONEXIÓN DE LA ESTUFA AL CONDUCTO DE HUMOS	21
4.2. SOMBRERETE	21
5. TOMA DE AIRE EXTERIOR	22
6. COMBUSTIBLES PERMITIDOS/NO PERMITIDOS	22
7. PUESTA EN MARCHA (PRIMEROS ENCENDIDOS)	23
8. ENCENDIDO Y FUNCIONAMIENTO NORMAL	23
9. MANTENIMIENTO Y CUIDADO	23
9.1. LIMPIEZA DEL CONDUCTO DE HUMOS	23
9.2. LIMPIEZA DEL CRISTAL	24
9.3. LIMPIEZA DE LA CENIZA	24
9.4. ESPECIFICACIONES PARA MODELOS CON HORNO	24
9.5. LIMPIEZA EXTERIOR	24
10. PAROS ESTACIONALES	24
11. GUÍA PARA LA RESOLUCIÓN DE PROBLEMAS	25
12. ADVERTENCIAS PARA LA ELIMINACIÓN CORRECTA DE LOS PRODUCTOS	25
12.1. ELIMINACION DEL EMBALAJE	25
12.2. ELIMINACION DEL PRODUCTO	25

Estimado cliente:

Queremos darle las gracias por haber elegido uno de nuestros productos. La estufa que usted ha adquirido es algo de gran valor. Por ello, le invitamos a leer detenidamente este pequeño manual para sacar el máximo partido al aparato.

Para cumplir con las normas de seguridad es obligatorio instalar y utilizar nuestros productos siguiendo atentamente las indicaciones de este manual.

Los datos y modelos incluidos en este manual no son vinculantes.

La empresa se reserva el derecho de aportar modificaciones y mejoras sin ningún preaviso.

1. ADVERTENCIAS GENERALES

La instalación de una estufa se tiene que realizar conforme a las reglamentaciones locales, incluidas las que hagan referencia a normas nacionales o europeas.

Nuestra responsabilidad se limita al suministro del aparato. Su instalación se debe realizar conforme a los procedimientos previstos para este tipo de aparatos, según las prescripciones detalladas en estas instrucciones y las reglas de la profesión. Los instaladores deben ser cualificados, con carnet de instalador oficial y trabajarán por cuenta de empresas adecuadas que asuman toda la responsabilidad del conjunto de la instalación.

En el caso de aparatos con turbina, debe ser conectado a una toma de corriente homologada 230V - 50Hz - IP20.

Bronpi Calefacción, S.L. no se hace responsable de las modificaciones realizadas en el producto original sin autorización por escrito así como por el uso de piezas o recambios no originales.

Este aparato puede ser utilizado por niños a partir de 8 años y personas con capacidades físicas, sensoriales o mentales reducidas o con falta de experiencia y conocimiento, bajo supervisión o siempre y cuando hayan recibido instrucciones sobre el uso del aparato de forma segura y comprenden los peligros involucrados. Los niños no deben jugar con el aparato. Los niños no deben realizar la limpieza y el mantenimiento del usuario sin supervisión.



!!!IMPORTANTE!!!: este producto incluye un bote de pintura en spray en el interior de la cámara de combustión u horno (en su caso) que debe ser extraído antes de la puesta en funcionamiento del mismo.

2. DESCRIPCIÓN GENERAL

El modelo que usted ha recibido consta de las siguientes piezas:

- Cuerpo de la estufa propiamente dicho situado sobre el pallet.
- Dentro de la cámara de combustión se encuentra: una caja/bolsa con un guante térmico que nos permite manipular los controles de aire y puerta. Un bote de pintura en spray para posibles reparaciones de arañazos. El deflector de humos (según modelos). En el modelo Arus, encontrará una caja con las 4 patas de madera de la estufa que el instalador debe colocar antes del encendido de la estufa.

El aparato consta de un conjunto de elementos de chapas de acero de diferente grosor soldadas entre sí y, según el modelo, piezas de hierro fundido o vermiculita (material refractario que cubre las paredes) o en el caso del modelo Arus o de la serie Cairo Box, el interior puede ser de firetek (material refractario blanco de última generación, autolimpiante, exclusivo de Bronpi). Está provisto de puerta con cristal vitrocerámico (resistente hasta 750°C) y de cordón cerámico para la estanqueidad de la cámara de combustión.

El calentamiento del ambiente se produce por:

- Convección:** por el paso del aire a través de la doble campana la estufa desprende calor en el ambiente.
- Radiación:** a través del cristal vitrocerámico y el cuerpo se irradia calor al ambiente.
- Convección forzada (sólo modelos con turbinas):** gracias a la turbina ubicada en la parte inferior del aparato, se aspira el aire a temperatura ambiente y se devuelve a la habitación a mayor temperatura.

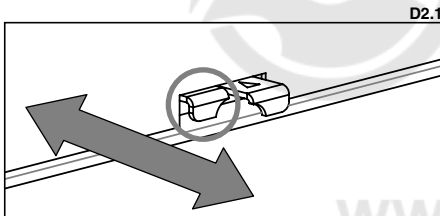

D2.1

Los modelos cuentan con unos ajustes para una regulación perfecta de la combustión:

La entrada de aire primario regula el paso del aire a través del cajón de la ceniza y la rejilla en dirección al combustible. El aire primario es necesario para el proceso de combustión.

El cajón de la ceniza se tiene que vaciar con regularidad para que la ceniza no pueda dificultar la entrada de aire primario para la combustión. A través del aire primario también se mantiene vivo el fuego.

- En los modelos Preston, Derby y Bury la regulación de

esta entrada de aire se encuentra debajo de la puerta. Corresponde a la regulación situada a la izquierda y su movimiento se realiza hacia dentro y hacia afuera. El accionamiento hacia afuera implica mayor entrada de aire (**ver dibujo D2.1**).

- En los modelos Croacia, Arus, serie Bimba, Estrella, Loreto, Versalles, Gijón, Gijón-H, Lerma y Lerma-H, la regulación del aire primario se encuentra en la parte inferior debajo de la puerta y su movimiento se realiza de izquierda a derecha. El accionamiento hacia la derecha implica mayor entrada de aire (**ver dibujo D2.3**).

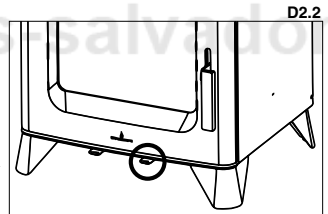

D2.2

- En los modelos Dover, Orly, Hilton-H y Hilton-C, esta regulación se encuentra debajo de la

puerta. Corresponde a la regulación situada a la derecha y su movimiento se realiza de izquierda a derecha, la mayor entrada de aire corresponde cuando la regulación se gira hacia la derecha, mientras que hacia la izquierda, corresponde la menor entrada de aire. Ver (**dibujo D2.2**)

- En el resto de modelos, la regulación se encuentra en la parte inferior de la puerta o en el propio cajón de cenizas (**ver dibujos D2.3, D2.4 y D2.5**).

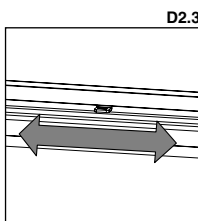

D2.3

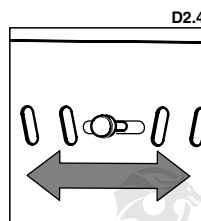

D2.4

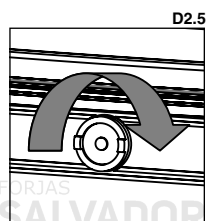

D2.5

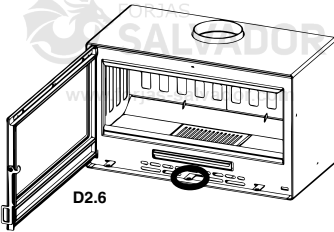

- En los modelos de la serie Cairo Box, la regulación se sitúa en la parte inferior de la puerta y corresponde a la situada en el centro. La entrada de mayor cantidad de aire coincide con el lado mayor del triángulo (ver dibujo D2.6).

La entrada de aire secundario favorece que el carbono no quemado durante la primera combustión pueda sufrir una post-combustión, aumentando el rendimiento y asegurando la limpieza del cristal.

- En los modelos Dover, Orly, Hilton-H y Hilton-C, esta regulación se encuentra debajo de la puerta. Corresponde a la regulación situada a la izquierda y su movimiento se realiza de izquierda a derecha, la mayor entrada de

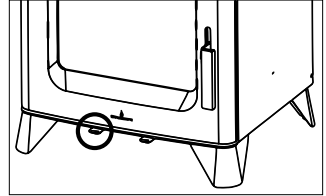

aire corresponde cuando la regulación se gira hacia la derecha, mientras que hacia la izquierda, corresponde la menor entrada de aire. (ver dibujo D2.7)

D2.8

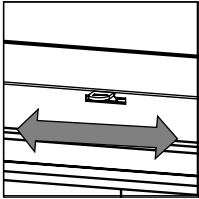

- En los modelos Sena Plus, Etna, Ordesa, Bremen, Preston, Derby, Bury, Croacia, Versalles, Gijón, Gijón-H, Lerma, Lerma-H y Altea la regulación se encuentra en la parte superior de la puerta de la cámara de combustión (ver dibujo D2.8).

- Existen otros modelos como los modelos Tudela, Suiza, Arus, serie Bimba, Estrella, Loreto, Monza y Sena Plus cuya entrada de aire existe pero no es regulable a través de ningún accionamiento (ver dibujo D2.9).

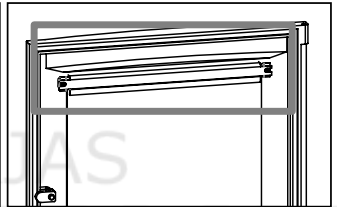
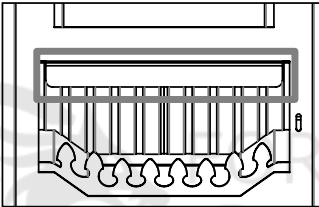
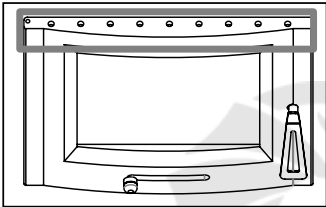

D2.9

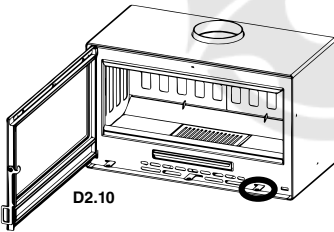

- En los modelos de la serie Cairo Box, la regulación se sitúa en la parte inferior de la puerta y corresponde a la situada más a la derecha de la tres. La entrada de mayor cantidad de aire coincide con el lado mayor del triángulo (ver dibujo D2.10).

Triple combustión

Algunos modelos de estufas disponen de triple combustión. A través de este sistema se consigue una tercera entrada de aire precalentado. De este modo, se produce una nueva

combustión de los gases inquemados, consiguiendo un mayor rendimiento, gran ahorro en combustible y reducción de emisiones contaminantes.

- En los modelos Preston, Derby y Bury la regulación de esta entrada de aire para la triple combustión se encuentra debajo de la puerta, coincidiendo con la regulación del aire secundario. Corresponde al accionamiento situado a la derecha y su movimiento es hacia dentro y hacia afuera. El accionamiento hacia afuera implica mayor entrada de aire (ver dibujo D2.11).

- En los modelos Dover, Orly, Hilton-C y Hilton-H la regulación de esta entrada de aire, coincide con la regulación del aire secundario (ver dibujo D2.7), y su accionamiento obedece a lo explicado para dicha regulación.

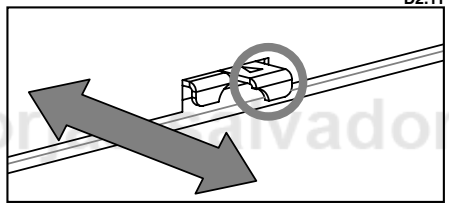

D2.12

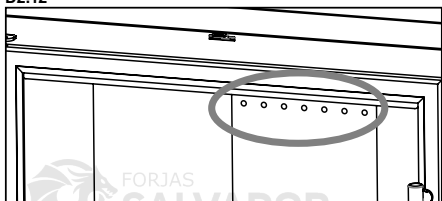

- Existen otros modelos como son el modelo Tudela, Etna, Croacia, Arus, serie Bimba, Loreto, Estrella, Versalles, Gijón, Gijón-H, Lerma, Lerma-H, Monza y Ordesa cuya entrada de aire precalentado existe pero no es regulable a través de ningún accionamiento. Normalmente, la aportación de aire se realiza a través de pequeñas perforaciones existentes en la pared trasera de la cámara de combustión (ver dibujo D2.12).

- En los modelos de la serie Cairo Box, la regulación se sitúa en la parte inferior de la puerta y corresponde a la situada más a la izquierda de la tres. La entrada de mayor cantidad de aire coincide con el lado mayor del triángulo (**ver dibujo D2.13**). El modelo Cairo-90D Box carece de esta regulación.

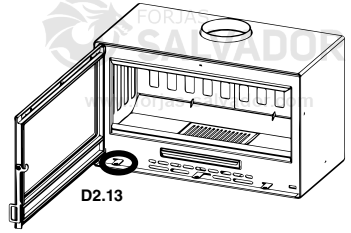

Deflector

El deflector es una pieza fundamental para el buen funcionamiento de la estufa. **Debe estar colocado en la posición correcta y no se debe usar nunca la estufa sin el deflector colocado, hecho que implicaría la pérdida de la garantía.**

La combustión de las estufas no siempre es regular. De hecho, le pueden afectar tanto las condiciones atmosféricas como la temperatura exterior, modificando el tiro de la chimenea. Por ello, nuestras estufas están dotadas de un deflector de humos (o doble deflector).



ATENCIÓN:

La ausencia del deflector causa exceso de tiro, lo que provoca una combustión demasiado rápida, un excesivo consumo de leña y el consiguiente sobrecalentamiento del aparato.

Por motivos de seguridad en el transporte, en algunos modelos, el deflector se encuentra desmontado del conjunto de la estufa. Lo encontrará en el interior de la cámara de combustión. Para su colocación proceda como se explica a continuación:

Modelos frontales:

Modelos de rincón:

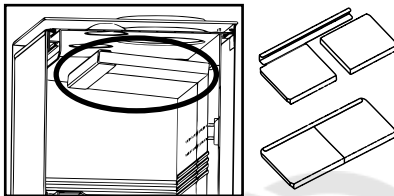

D2.14

D2.15

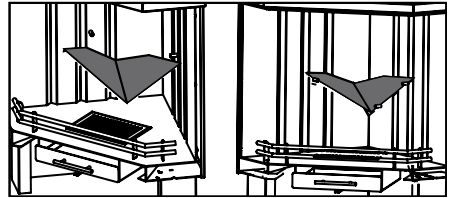

NOTA: algunos modelos con horno carecen de deflector.

D2.16

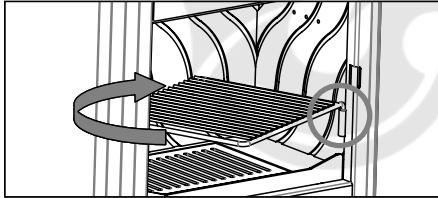

Parrilla de asados

La parrilla de asados es un accesorio que incorpora algunas estufas de serie (**ver dibujo D2.16**). A fin de evitar el deterioro de la misma es aconsejable extraerla cuando no esté en uso.

Los modelos Dover, serie Bimba, Estrella, Loreto, Orly, Etna, Ordesa, Bremen, Preston, Derby, Bury, Arus y Altea carecen de esta parrilla.

En los modelos Croacia, Suiza, Hilton-H, Hilton-H, Versalles, Sena Plus, Gijón, Gijón-H, Lerma y Lerma-H, esta parrilla es regulable en dos alturas en función de la ranura de la guía lateral que usemos.

Los modelos Monza y Tudela incorporan esta parrilla giratoria de asados.

pero no es regulable en altura.

Horno

Existen algunos modelos de estufas que incorporan en la parte superior un horno de asados con una cámara de cocción hermética. La base del horno es de ladrillo refractario (absorbe el calor y lo irradia poco a poco). El calentamiento se produce mediante el paso del humo por las paredes del horno. En el techo del horno se incluye un tubo que conecta la cámara de cocción con la salida de humos a fin de evacuar los gases que se generan en el asado.

El horno posee los siguientes componentes:

- Termómetro. Se encuentra desmontado. Para su instalación introduciremos la vaina por el taladro de la puerta y posteriormente colocaremos la tuerca que lo fija por su parte posterior (**ver dibujo D2.17**).
- NOTA: Los modelos Tudela, Hilton-C y Hilton-H, dispone de un termómetro bimetalico situado en el cristal del horno. Para su instalación introduciremos el termómetro por el taladro del propio cristal y posteriormente colocaremos la goma y la tuerca que lo fija por su parte posterior (**ver dibujo D2.18**).

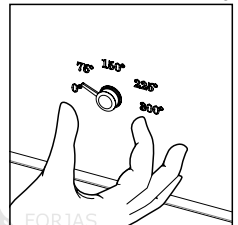
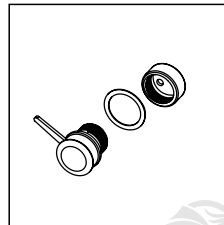
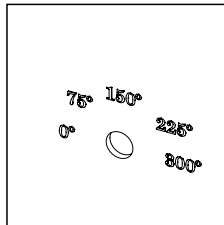

D2.18

¡¡ATENCIÓN!! El termómetro indica la temperatura de cocción del interior del horno, en ningún caso la temperatura de la cámara de combustión.

La temperatura máxima de cocción de alimentos para el horno es de 200-230°C. En momentos en los que el termómetro indique que el horno alcanza mayor temperatura se entiende que el modelo se está sobrecargando y será motivo de anulación de la garantía.

- **Bandeja.** Realizada en acero inoxidable. La bandeja no debe entrar en contacto con los alimentos. Regulable en varias alturas en función de la ranura de la guía lateral que usemos. Para evitar el deterioro de la misma es aconsejable extraerla del horno cuando no esté en uso. Existen modelos en los que, debido a las medidas del horno, no es posible colocar esta bandeja como ocurre en el modelo Tudela. En cambio, en los modelos Lerma-H y Gijón-H si opcionalmente adquiere el Kit Inox con él se incluye la bandeja.
- **Parrilla.** Los modelos Hilton-C y Hilton-H incluyen de serie en el horno una parrilla. Es aconsejable extraerla del horno cuando no esté en uso.
- **Ladrillos refractarios o piezas cerámicas.** Colocados en la base del horno, su función consiste en absorber el calor e irradiarlo poco a poco.

Salida de humos superior o trasera

Algunos modelos de estufas permiten cambiar la ubicación del collarín de salida de humos ya que es fácilmente desmontable, permitiendo al instalador mayor versatilidad a la hora de la instalación.

En el modelo Etna, el collarín para la salida de humos se puede instalar tanto en el techo como en la parte trasera de la estufa. Para realizar el cambio de ubicación del collarín debemos proceder como sigue:

1. Retirar la chapa trasera. Para ello desatornillaremos los 4 tornillos que la unen a la trasera.
2. Desatornillar los tornillos de sujeción del deflector al cuerpo.
3. Extraer el deflector.
4. Posteriormente, desatornillar la tapa y el collarín, cambiarlos de posición y volver a atornillarlos en su nueva posición (ver dibujo D2.19).

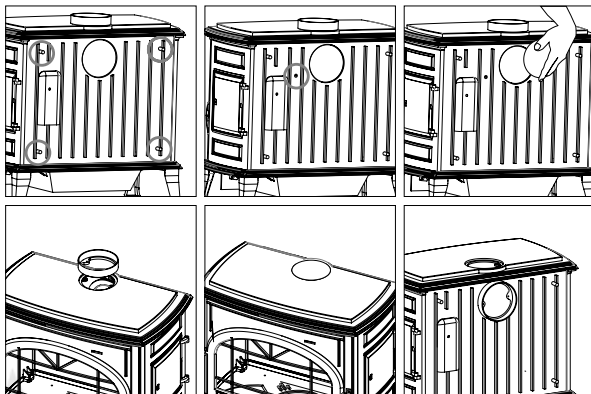

En los modelos Preston, Derby, Bury y Ordesa, para

realizar el cambio de ubicación del collarín debemos proceder como sigue:

1. En primer lugar, debemos extraer el deflector o deflectores.
2. Posteriormente, desatornillar la tapa y el collarín, cambiarlos de posición y volver a atornillarlos en su nueva posición (ver dibujo D2.20).

2.1. ESPECIFICACIONES SEGÚN MODELOS

2.1.1. MONZA D2.21

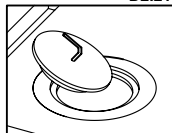

D2.22

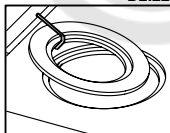

El modelo Monza presenta en la parte superior dos aros para poder usar como calentaplato. Dichos aros pueden manipularse con el accesorio que se incluye para tal fin (ver dibujo D2.21 y D2.22).

La encimera en sus dos laterales

incorpora dos asas desmontables en acero inoxidable.

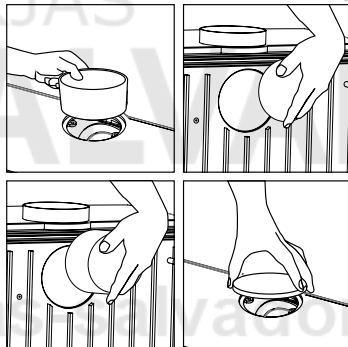

GUIAS DEL HORNO

En el interior del horno de cocción, encontrará en ambos laterales unas guías para la colocación de la bandeja inox que se suministra. Dichas guías son desmontables para facilitar las tareas de limpieza del interior del horno. Para su extracción tan solo hay que elevar las guías hacia arriba. (ver dibujo D2.23)

2.1.2. SENA PLUS

El techo de este modelo de estufa, va apoyado sobre la parte superior de la estufa y posicionado sobre 4 apoyos (2 frontales y 2 traseros). Por Tanto, a la hora del desplazamiento o instalación de la estufa, usted puede retirar el techo de la misma para disminuir el peso, y por tanto facilitar la operación. Una vez posicionada en el lugar deseado, y antes de la colocación de la tubería de humos, deberá posicionar nuevamente el techo. (ver dibujo D2.24)

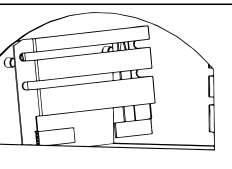
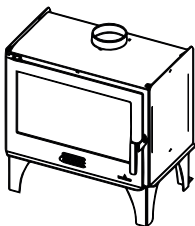

D2.23



D2.24

COLOCACION DEL DEFLECTOR

Por motivos de seguridad en el transporte, en algunos modelos, el deflector se encuentra desmontado del conjunto del insertable. Lo encontrará en el interior de la cámara de combustión. Su colocación es como se muestra (ver dibujo D2.25).

2.1.3. ORDESA

En el interior de la cámara de combustión encontramos una pieza denominada «recoge cenizas». Esta pieza sirve para evitar que se caigan las cenizas al suelo al abrir la puerta de la estufa. Para colocarla procederemos como sigue:

- Debemos hacer coincidir los enganches de la pieza con las ranuras de la estufa. Para ello, girar levemente la pieza.
- Una vez insertada la pieza en las ranuras, dejar caer por su peso la misma para que quede en la posición definitiva (ver dibujo D2.26).
- En la estufa se incluye una maneta que se debe usar para extraer el cajón cenicero sin riesgo de quemarse (ver dibujo D2.27).

D2.25

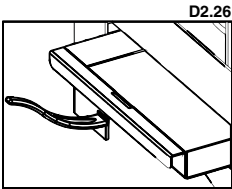
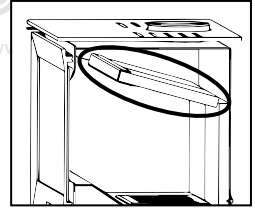

D2.26

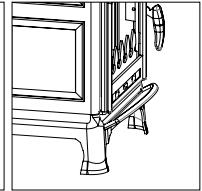
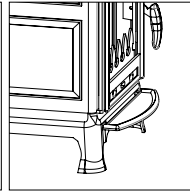
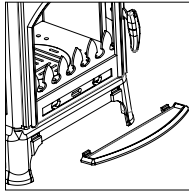

D2.27

Colocación del Deflector

En este modelo, el deflector sale colocado de fábrica, su posición es la que se indica (ver dibujo D2.28):

2.1.4. ETNA Y DERBY 14

Los modelos Etna, Derby 14 disponen de una puerta en el lateral derecho de la estufa que se puede utilizar para realizar operaciones de recarga de combustible (ver dibujo D2.29).

D2.29



D2.28

D2.30

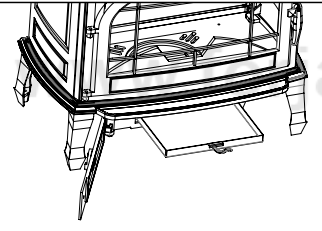
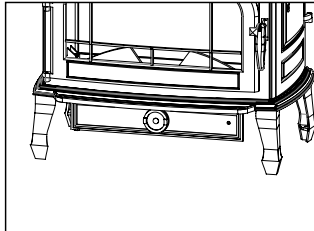

Colocación del Deflector

Por motivos de seguridad en el transporte, el deflector se encuentra desmontado del conjunto del aparato. Lo encontrará en el interior de la cámara de combustión. Para su colocación proceda como se explica a continuación:

- En primer lugar, deberá colocar el deflector en el interior de la cámara de combustión como se indica (ver dibujo D2.31), es decir, con los dos apoyos hacia abajo.

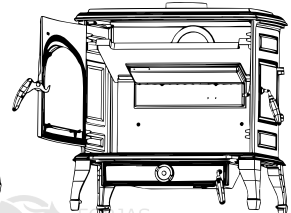
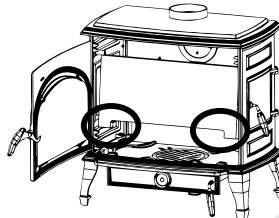

D2.31

- Hay que elevar verticalmente el deflector para poder apoyarlo sobre la pieza trasera de salida de aire de la doble combustión y los apoyos existente en ambos laterales de la estufa (ver dibujo D2.32)
- Finalmente, hay que colocar el salvatroncos en sobre el plano de fuego tal y como se indica (ver dibujo D2.32)

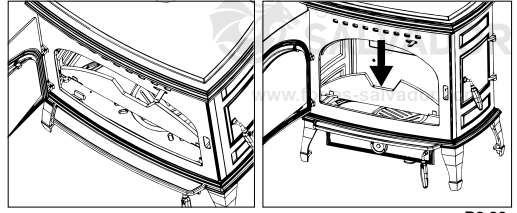

D2.32

2.1.5. DOVER

• COLOCACION DEL DEFLECTOR

En los modelos Dover el deflector se apoya en las piezas laterales de vermiculita que se encuentran en el interior de la cámara de combustión y debemos encajarlo también con la ranura por donde sale el aire de la doble combustión (ver dibujo D2.33).

• TOMA AIRE EXTERIOR:

El modelo Dover tiene la posibilidad de elegir que la entrada de aire primario y secundario provenga de un ambiente adyacente (o incluso del exterior de la vivienda) o del mismo habitáculo en el cual está la estufa instalada.

La entrada de aire primario de estos modelos está dispuesta por la parte posterior de la estufa, por lo que en el caso de que la estufa no se canalice con el exterior, habrá que dejar una separación mínima entre la estufa y la pared de al menos 6-8 cm, para que la aportación de aire para la combustión sea suficiente. En el caso de decidir aportar aire primario desde el exterior o desde un ambiente adyacente, bastará con conectar dicha entrada a través de una conducción de 120 mm de diámetro con el lugar elegido. Tenga en cuenta que una conducción demasiado larga o con demasiadas desviaciones (codos), lejos de beneficiar la aportación de entrada de aire, lo que provoca es una gran pérdida de carga y por tanto puede ocasionar problemas de combustión. (Ver dibujo D2.34).

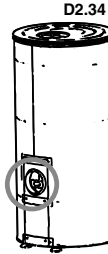

D2.33

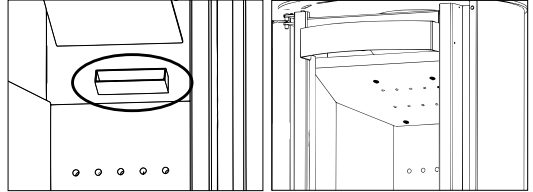

2.1.6. CROACIA-T

Este modelo de estufa está provisto de una turbina de 225 m³/h adecuada para mejorar la distribución del calor a través de la ventilación del ambiente.

El encendido y la regulación de la ventilación se realizan mediante el interruptor de tres posiciones situado en la parte inferior derecha (ver dibujo D2.35).

Estas tres posiciones tienen la siguiente función:

- Posición 0: la turbina permanecerá apagada aún existiendo combustión en el interior de la chimenea, por lo que tendrá que posicionar el interruptor en 1 ó 2 si desea el funcionamiento de la turbina.
- Posición 1: la turbina funciona continuamente a velocidad lenta.
- Posición 2: la turbina funciona continuamente a velocidad rápida.

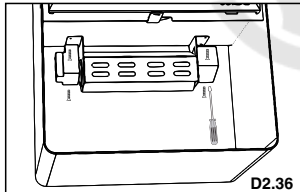

D2.36

CONEXIÓN DE LA TURBINA

En la parte trasera derecha de la estufa encontramos el conductor que se conecta a la red (ver dibujo D2.36).

Es aconsejable no cortarlo en su longitud por completo ya que este tramo es de utilidad a la hora de sustituir componentes eléctricos del interior. Es indispensable la correcta conexión a la instalación de puesta a tierra.

La instalación del aparato deberá realizarla personal cualificado y habilitado conforme a las normas vigentes.

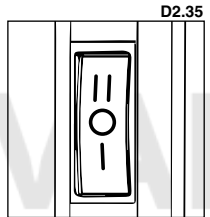

D2.35

SUSTITUCIÓN DE LA TURBINA

En caso de sustitución de uno de los componentes eléctricos, la operación de sustitución se realizará quitando 4 tornillos de la parte inferior, como se indica en el dibujo. Desconecte y sustituya el elemento deteriorado y vuelva a montar todo tal y como estaba montado.

2.1.7. SERIE VERSALLES

COLOCACIÓN DEFLECTOR

Por motivos de seguridad en el transporte, el deflector se encuentra desmontado del conjunto del aparato. Lo encontrará en el interior de la cámara de combustión. Para su colocación proceda como se explica a continuación:

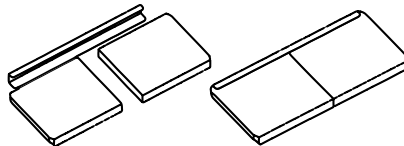

Versalles-C

Para instalar los modelos de colgar de la serie Versalles-C, se adjunta una pieza metálica, que hemos de atornillar a la pared y que será la que sustente el peso de la misma (ver dibujo D2.38).



D2.38

D2.37

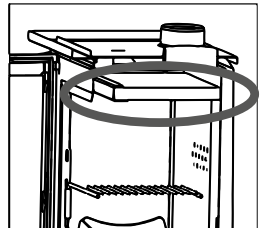



¡IMPORTANTE!!!: Debe asegurar que la pared soportará el peso del insertable (más el peso de la leña). No se recomienda la instalación en paredes elaboradas con materiales susceptibles de no soportar dicho peso o materiales combustibles

Toma de aire exterior

En los modelos de la serie Versalles, tienen la posibilidad de elegir que la entrada de aire primario provenga de un ambiente adyacente o incluso del exterior de la vivienda.

En el caso de aportar aire desde el exterior o desde un ambiente adyacente, deberá adquirir el kit opcional (KIT-AIR2) de toma de aire externo (estanco), bastará con conectar dicho KIT con una conducción de 100mm de diámetro con el lugar elegido. Tenga en cuenta que una conducción demasiado larga o con demasiadas desviaciones (codos), lejos de beneficiar la aportación de entrada de aire, lo que provoca es una gran pérdida de carga y, por lo tanto, puede ocasionar problemas de combustión.

No olvide que esta toma de aire exterior es independiente y distinta de la aportación necesaria para la unidad de ventilación (turbina). La forma de proceder para la colocación del kit opcional de toma de aire externo es la siguiente (**ver dibujo D2.39**):

- Posicionar el kit debajo del plano de fuego. Debe centrar el kit y posicionarlo sobre el frontal (cara interior) como se indica en la imagen.
- Con los tornillos autotaladrantes suministrados realizar la conexión del kit a la base del aparato.
- Conectar la toma de aire con el exterior o ambiente elegido a través de una conducción de 100 mm de diámetro.

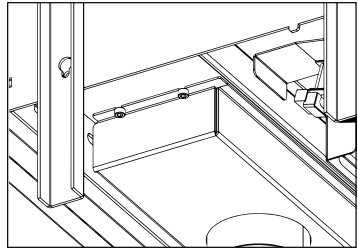
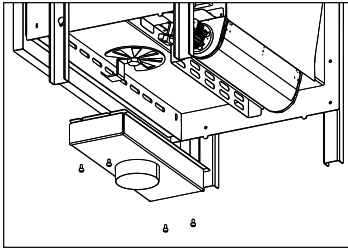
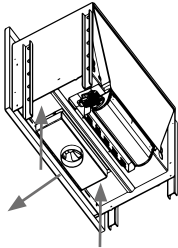

D2.39

2.1.8. MODELO GIJON-H Y LERMA-H

Colocación KIT INOX (OPCIONAL)

En el caso de adquirir opcionalmente un KIT INOX para los modelos Gijón-H y Lerma-H, debe seguir los siguientes pasos para colocar las piezas del kit:

- Retirar los ladrillos refractarios de la base y piezas metálicas laterales:
- Colocar la pieza lateral tal y como se indica en la imagen y posicionar nuevamente la pieza metálica:

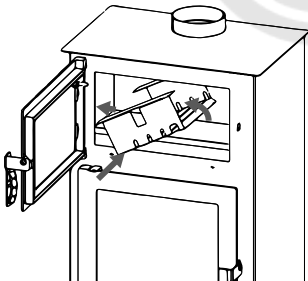

D2.41

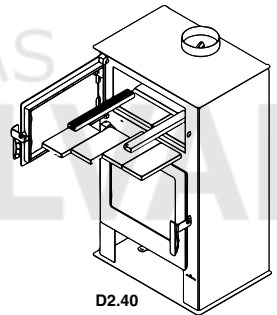
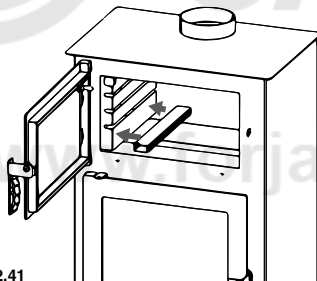

D2.40

- Repetir el paso anterior para la guía derecha.
- Introducir la trasera inoxidable. Para ello inclinar hacia delante introduciendo primero la parte inferior dentro del horno y seguidamente la parte superior teniendo en cuenta que las pestañas laterales de la trasera se irán introduciendo por los huecos realizados en las guías para dichas pestañas.

- Una vez dentro la trasera, la desplazamos hacia arriba con las pestañas por sus huecos y variando la inclinación para poder salvar la altura de las guías laterales. Una vez realizado, desplazar la trasera hasta el final y dejar insertadas las pestañas en las muescas de las guías.

Huecos en guías para facilitar introducción de la trasera debido a las pestañas

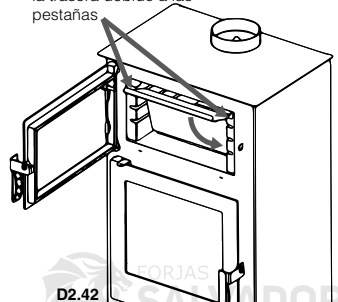

D2.42

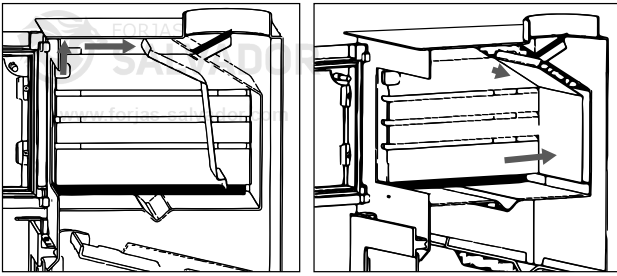

D2.43

- Introducir de nuevo los ladrillos refractarios. En primer lugar insertamos los dos ladrillos del fondo de forma horizontal, a continuación introducimos los dos ladrillos laterales y finalmente los dos centrales.

2.1.9 MODELO SUIZA

Colocación KIT INOX (OPCIONAL)

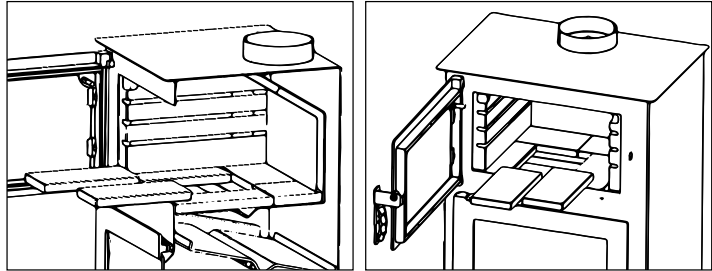

D2.44

En el caso de adquirir opcionalmente un KIT INOX para el modelo Suiza, debe seguir los siguientes pasos para colocar las piezas del kit:

- En primer lugar, debe extraer la bandeja del horno, retirar todos los ladrillos refractarios así como el tubo metálico existente en la base del horno.
- Posteriormente, debe extraer las guías metálicas de los laterales (**ver dibujo D2.45**)
- Para la colocación del nuevo kit, debe respetar el siguiente orden: primero colocar la guía de la parte izquierda, después la parte trasera realizando la unión de ambas piezas según la imagen de detalle (**ver dibujo D2.46**):
- Posteriormente se debe proceder a la colocación del techo inox, según se muestra en la imagen y anclarlo a la guía lateral izquierda en los posicionadores existentes (**ver dibujo D2.47**):
- Finalmente, introducir la guía lateral derecha según se indica, de forma que el techo quede encajado sobre los dos posicionadores de la guía (**ver dibujo D2.48**):

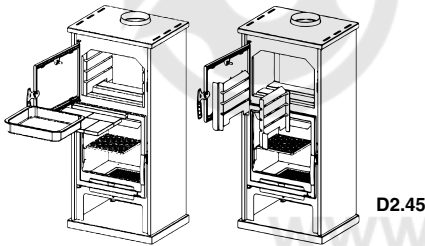

D2.45

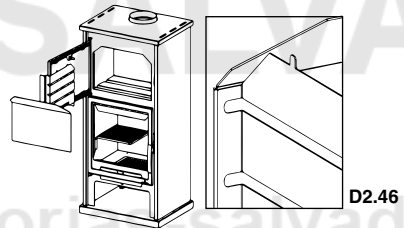

D2.46

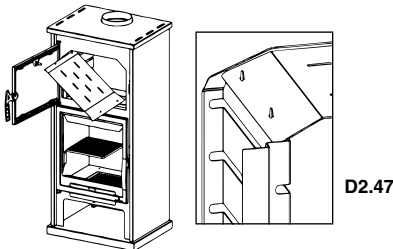

D2.47

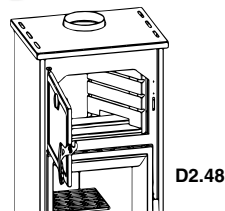

D2.48

COLOCACIÓN KIT-AIR-11 (OPCIONAL)

En este modelo, tiene la posibilidad de elegir que la entrada de aire primario provenga de un ambiente adyacente o incluso del exterior de la vivienda.

En el caso de aportar aire desde el exterior o desde un ambiente adyacente, deberá adquirir el kit opcional (KIT-AIR-11) de toma de aire externo (estanco). Este kit se compone de 1 pieza.

Bastará con conectar dicho KIT con una conducción de 100mm de diámetro con el lugar elegido. Tenga en cuenta que una conducción demasiado larga o con demasiadas desviaciones (codos), lejos de beneficiar la aportación de entrada de aire, lo que provoca es una gran pérdida de carga y, por lo tanto, puede ocasionar problemas de combustión.

La forma de proceder para la colocación del kit opcional de toma de aire externo es la siguiente:

- Posicionar el kit bajo la base y la trasera del aparato como se indica en la imagen..
- Con los tornillos suministrados que encontrará en la base de la estufa realizar la conexión del kit a la base del aparato.
- Retirar el troquelado existente en la trasera del aparato y conectar la toma de aire con el exterior o ambiente elegido a través de una conducción de 100 mm de diámetro.

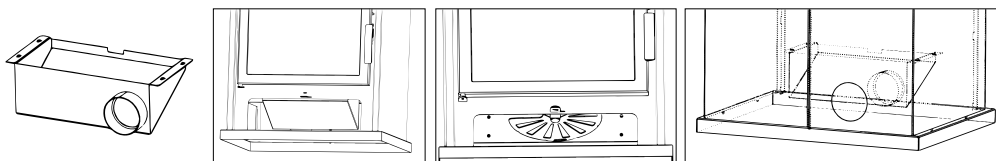

D2.49

2.1.10 SERIE CAIRO BOX

Esta serie incluye los modelos Cairo 70 Box, Cairo 90 Box, Cairo-110-Box, Cairo-90-3C-Box, Cairo-100-3C-Box y Cairo-90D-Box.

• COLOCACIÓN DE PIEZAS INTERIORES DE LA CÁMARA DE COMBUSTIÓN

Opcionalmente, en todos los modelos de la serie el interior de la cámara de combustión puede ser de vermiculita o de firetek, por tanto, junto a su aparato recibirá una caja con todas las piezas del interior de la cámara de combustión del material elegido. **Antes de proceder al encendido del aparato, deberá colocar correctamente todas las piezas, para ello debe:**

- En primer lugar, debe colocar las piezas traseras.
- Posteriormente colocar las piezas laterales (ver dibujos D2.50).
- Con la colocación del deflector todas las piezas interiores estarán correctamente colocadas impidiendo su movimiento.
- El modelo Cairo-90D-Box solo tendrá piezas en ambos laterales.



ATENCIÓN:

El encendido del aparato ante la ausencia de las piezas interiores, provocará un

sobrecalentamiento en la estructura del aparato, pudiendo provocar daños en el mismo, los cuales quedarán exentos de la garantía del producto.

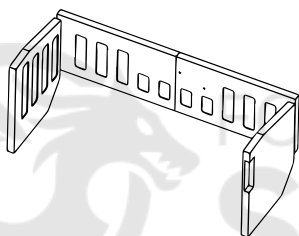

D2.50

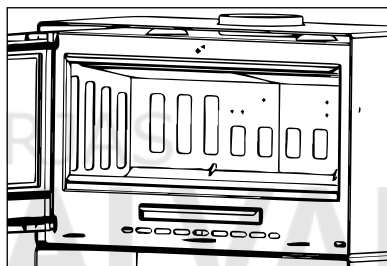

• COLOCACIÓN DEL DEFLECTOR

Tal y como se ha indicado anteriormente, el deflector es una pieza fundamental para el buen funcionamiento del insertable. Debe estar colocado en la posición correcta (ver dibujos D2.51) y no se debe usar nunca el aparato sin el deflector colocado, hecho que implicaría la pérdida de la garantía.

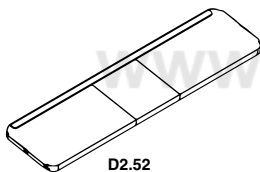

D2.52

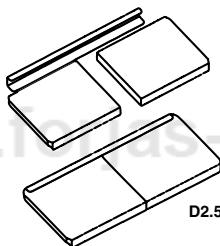

D2.51

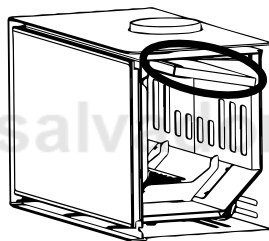

En los modelos Cairo-110-Box y Cairo-110-3C-Box, el deflector se compone de 3 piezas en lugar de 2 (ver dibujo D2.52).



ATENCIÓN:

La ausencia del deflector causa exceso de tiro, lo que provoca una combustión demasiado rápida, un excesivo consumo de leña y el consecuente sobrecalentamiento del aparato.

El deflector en estos modelos se encuentra desmontado. Lo encontrará en el interior de la cámara de combustión, para su colocación proceda como se explica a continuación:

• VENTILACIÓN FORZADA (OPCIONAL)



ATENCIÓN:

Para facilitar la instalación de la turbina auxiliar, la colocación y conexión eléctrica de ésta debe realizarse antes de instalar y/o revestir el aparato. Con el aparato instalado y revestido, la facilidad para la conexión dependerá del revestimiento realizado, para que permita un cómodo acceso a la parte posterior trasera del aparato.

Opcionalmente, para mejorar la distribución del calor en la estancia donde está instalada la estufa, según el modelo de la serie que posea, puede adquirir la referencia T-70BOX compuesta por turbina de 270 m³/h e interruptor de 2 velocidades, o bien, las referencias T-90-BOX y T-110-BOX con turbina de 335 m³/h e interruptor de 2 velocidades o bien, la referencia T-D-BOX con 2 turbinas de 215 m³/h cada una. En todos los casos, usted puede desactivar el funcionamiento de la turbina desde el propio interruptor del aparato, dejando su aparato con convección natural.

El encendido y la regulación de la ventilación se realizan mediante el interruptor de tres posiciones situado en la parte inferior derecha.

Estas tres posiciones tienen la siguiente función:

- Posición 0: la turbina permanecerá apagada.
- Posición 1: la turbina funciona continuamente a velocidad lenta.
- Posición 2: la turbina funciona continuamente a velocidad rápida.

Por tanto, el encendido y la regulación del aire se hace mediante el interruptor, y le permite la posibilidad de desconectar la turbina (posición 0), aún con combustión en el aparato. De igual manera, si desea que la turbina funcione, deberá posicionar el interruptor en la posición 1 (velocidad lenta) ó 2 (velocidad rápida).

• COLOCACION DE LA TURBINA

La instalación del kit deberá realizarla personal cualificado y habilitado conforme a las normas vigentes.

Para colocar el kit-turbina de la serie Cairo Box, debe seguir los siguientes pasos:

- La colocación del kit se debe de realizar con anterioridad a la colocación de las piezas de vermiculita o firetek el interior de la cámara de combustión. Para facilitar la instalación deberá también retirar el cajón de cenizas y la rejilla de fundición.

- Deberá desatornillar la chapa soporte ventilador, para que le permita atornillar la turbina a dicho soporte en los orificios destinados para tal fin. Los tornillos necesarios los encontrará junto a la propia turbina. (ver dibujo D2.54). La turbina se atornillará en un primer momento con solo 3 tornillos.

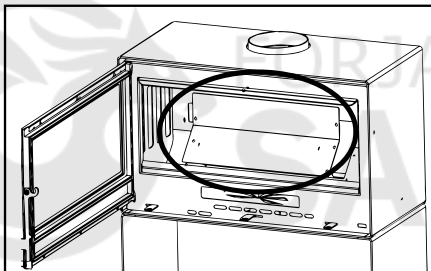

D2.54

- A continuación, deberá atornillar al soporte con el tornillo restante la pieza donde se encuentra el cableado tal y como se muestra. (ver dibujo D2.55). De esta forma la turbina estará atornillada con los 4 tornillos suministrados.

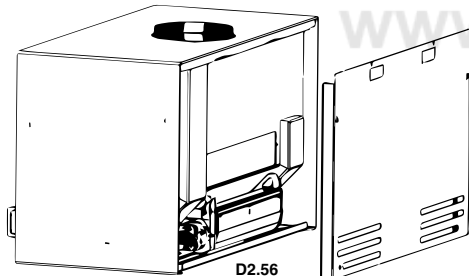

D2.56

- Una vez posicionada la turbina, deberemos introducir el cableado por el interior del aparato, para que nos permita conectar el interruptor en el frontal del aparato. Para facilitar este proceso, puede retirar la chapa trasera de la estufa (ver dibujo D2.56) para conectar el cableado con el interruptor.

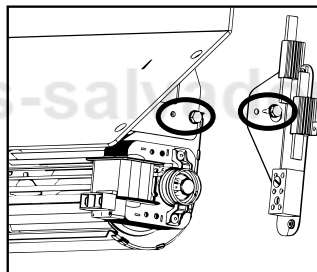

D2.55

- En el modelo Cairo-90D-Box, hay que seguir todos los pasos anteriores. Para acceder a la colocación de las dos turbinas, hay que extraer el plano de fuego y el cajón de cenizas y encontrará 2 chapas soporte ventilador en ambos laterales de la estufa (ver dibujo D2.57). Las turbinas quedarán montadas de forma simétrica como se aprecia en el dibujo D2.58

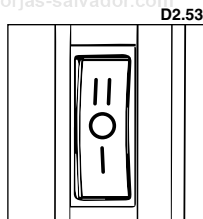

D2.53

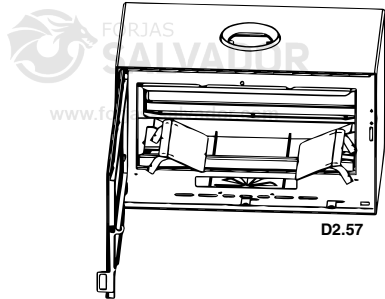

D2.57

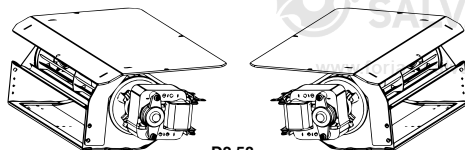

D2.58

- La conexión de los cables en el interruptor debe seguir el siguiente orden (ver dibujo D2.59):
 - Rojo = 2
 - Negro = 1
 - Azul = 0

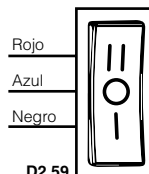

D2.59

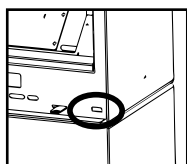

D2.60

El interruptor se coloca a presión en el frontal del aparato en la ranura destinada para tal fin, previamente deberá retirar (golpear) el troquelado (ver dibujo D2.60), por tanto, no precisa de ninguna sujeción adicional.

- El proceso concluirá volviendo a atornillar el soporte junto a la turbina a la estructura de la estufa, y colocando correctamente las piezas de vermiculita o firetex, así como la rejilla de fundición, el cajón de cenizas y el deflector de dos piezas.

IMPORTANTE: Recuerde que el encendido del aparato ante la ausencia de las piezas interiores, provocará un sobrecalentamiento en la estructura del aparato, pudiendo provocar daños en el mismo, los cuales quedarán exentos de la garantía del producto.

• SUSTITUCIÓN DE COMPONENTES ELÉCTRICOS

Para poder acceder a la reparación/sustitución de la turbina, en caso de avería, deberá acceder a la turbina repitiendo los pasos que se han explicado en el punto anterior respecto a la colocación de la turbina.

• REGULACIÓN CIERRE PUERTA

Es recomendable controlar el efectivo estado de las juntas de la puerta dado que, si no están perfectamente íntegras (es decir, que ya no se ajustan con el frontal y/o puerta), ¡no aseguran el correcto funcionamiento de la chimenea. En estos modelos, puede regular el ajuste de la puerta en función del progresivo desgaste de las juntas a través de los tornillos que encontrara en el frontal, apretando y aflojando dichos tornillos conseguirá el ajuste correcto de la puerta. (ver dibujo D2.61)

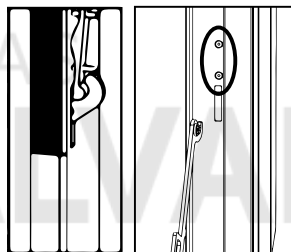

D2.61

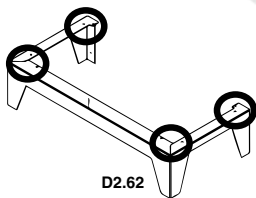

D2.62

• COLOCACION BASE CON PATAS (OPCIONAL)

Si opcionalmente ha adquirido la base con patas (ref B-70BOX, B-90BOX, y/o B-90DBOX) la forma de proceder para su colocación es la siguiente:

- Junto a la base, encontrará 6 tornillos
- En primer lugar, deberá apoyar el aparato sobre la base, haciendo coincidir los taladros de ambas piezas.
- Finalmente, bastará con atornillar la base al propio aparato. (ver dibujo D2.62).

Nota: El modelo Cairo 110 Box carece de la posibilidad de adquirir opcionalmente la base con patas.

• COLOCACION LEÑERO (OPCIONAL)

Al igual que en el caso anterior, si opcionalmente ha adquirido el leñero (ref L-70BOX, L-90BOX, L-110BOX y/o L-90D-BOX) la forma de proceder para su colocación es la siguiente:

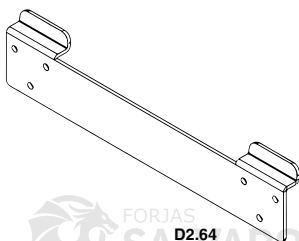

D2.64

- Junto al leñero, encontrará 6 tornillos
- En primer lugar, deberá apoyar el aparato sobre la base, haciendo coincidir los taladros de ambos
- Finalmente, bastará con atornillar la base al propio aparato. (ver dibujo D2.63).

• COLOCACION KIT-C-CAIRO-BOX (OPCIONAL)

Los modelos Cairo Box (excepto el modelo Cairo-90D-Box), pueden ser colgados, para ello debe adquirir opcionalmente el soporte (ref KIT-C-CAIRO-BOX), se trata de una pieza metálica, que hemos de atornillar a la pared a la altura deseada y que será la que sustente el peso de la estufa (ver dibujo D2.64).

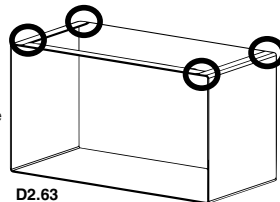

D2.63

¡¡¡IMPORTANTE!!!: Debe asegurar que la pared soportará el peso de la estufa (más el peso del combustible). No se recomienda la instalación en paredes elaboradas con materiales susceptibles de no soportar dicho peso o materiales combustibles. Si la estufa no está fijada correctamente puede caerse. Todos los elementos de fijación deben montarse debidamente, y deben ser elegidos en función del tipo de pared donde se va a colgar la estufa (ladrillo, pladur, etc.). El instalador se responsabilizará de la instalación a realizar y asegurarse de que el aparato quede correctamente suspendido

En el aparato deberá retirar (golpear) los dos troquelados rectangulares realizados en la trasera del aparato para que permita colgar el aparato sobre el soporte (ver dibujo D2.65).

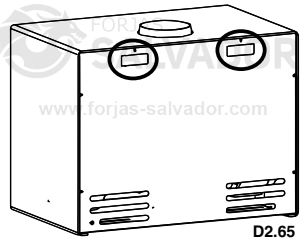

D2.65

• COLOCACION KIT-AIR-6 (OPCIONAL)

En los modelos de la serie Cairo Box (excepto el modelo Cairo-90D-Box), tienen la posibilidad de elegir que la entrada de aire primario provenga de un ambiente adyacente o incluso del exterior de la vivienda.

En el caso de aportar aire desde el exterior o desde un ambiente adyacente, deberá adquirir el kit opcional (KIT-AIR-6) de toma de aire externo (estanco). Este kit se compone de 2 piezas: una tapa "A" para el frontal, y un plenum "B" (ver dibujo D2.66)

Bastará con conectar dicho KIT con una conducción de 120mm de diámetro con el lugar elegido. Tenga en cuenta que una conducción demasiado larga o con demasiadas desviaciones (codos), lejos de beneficiar la aportación de entrada de aire, lo que provoca es una gran pérdida de carga y, por lo tanto, puede ocasionar problemas de combustión.

No olvide que esta toma de aire exterior es independiente y distinta de la aportación necesaria para la unidad de ventilación (turbina).

La forma de proceder para la colocación del kit opcional de toma de aire externo es la siguiente (ver dibujo D2.67):

- Retirar el troquelado existente en la base del aparato
- Posicionar el plenum (B) bajo la base del aparato como se indica en la imagen.
- Con los tornillos suministrados realizar la conexión del kit a la base del aparato y a la trasera del mismo.
- Conectar la toma de aire con el exterior o ambiente elegido a través de una conducción de 120 mm de diámetro.

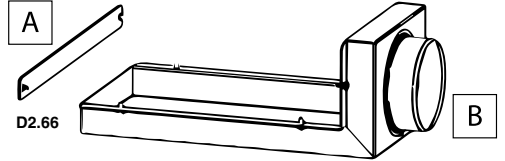

D2.66

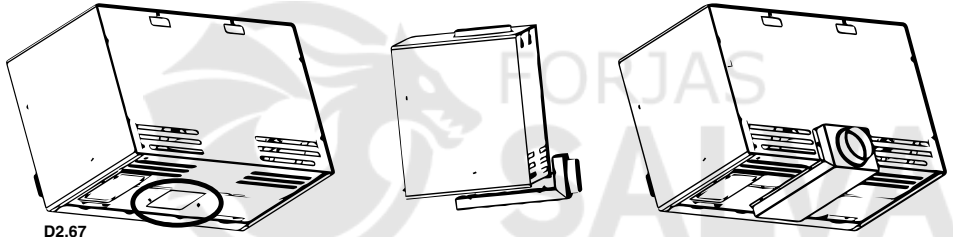

D2.67

Finalmente, tendrá que atornillar en el frontal del aparato la tapa (A) que se suministra en el kit, para evitar que el aparato tome aire primario de la propia estancia en la que está instalado, y lo haga solamente del exterior o ambiente adyacente.

Con los tornillos suministrados realizar la conexión de la tapa, la forma de proceder para la colocación del kit opcional de toma de aire externo es la siguiente (ver dibujo D2.68):

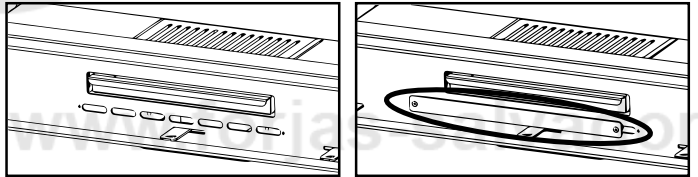

D2.68



¡¡¡IMPORTANTE!!! La instalación del kit-air-6 es compatible con todos los kits opcionales de la serie Cairo Box. Ahora bien, en el caso de adquirir el kit de colgar (ref. KIT-C-CAIRO-BOX) o que el aparato vaya directamente apoyado sobre una base de mampostería o base metálica, se deberá tener en cuenta las medidas del plenum, para que éste quede encastrado y de esta forma el aparato no quede separado de la pared trasera y/o quede apoyado completamente a la base, ya que el plenum sobresale de las medidas del aparato tanto por la parte inferior como por la parte trasera.

En el dibujo D2.69 Se muestran las medidas que debe tener en cuenta.

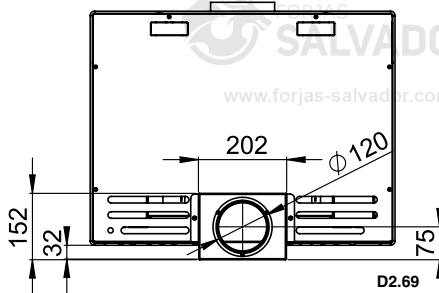
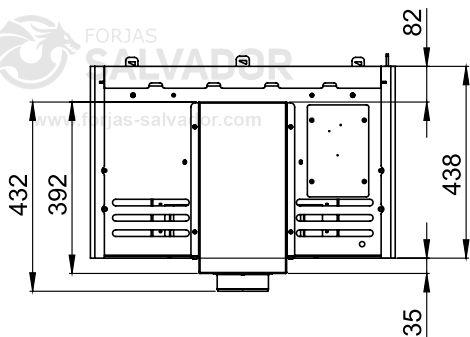

2.1.11 **MODELO ARUS**

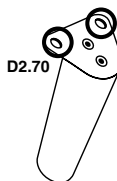

COLOCACIÓN DE LAS PATAS DE LA ESTUFA

En el interior de la cámara de combustión se encuentra una caja con las 4 patas de la estufa, la forma de proceder para su colocación es la siguiente:

- La pata de madera va atornilla a una pieza metálica, la cual hay que atornillar a la parte inferior de la estufa, con dos tornillos cada una. (ver dibujo D2.70).
- Deberá posicionar cada pata sobre la parte inferior de la estufa, haciendo coincidir los taladros de ambas piezas.
- Finalmente, bastará con atornillar la pata al propio aparato. (ver dibujo D2.71).



¡¡¡ IMPORTANTE !!!

Antes de proceder al encendido del aparato, deberá colocar correctamente todas las patas.

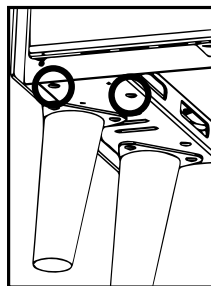

D2.71

• **COLOCACION KIT-AIR-8 (OPCIONAL)**

En el modelo Arus, tienen la posibilidad de elegir que la entrada de aire primario provenga de un ambiente adyacente o incluso del exterior de la vivienda.

En el caso de aportar aire desde el exterior o desde un ambiente adyacente, deberá adquirir el kit opcional (KIT-AIR-8) de toma de aire externo (estanco). Este kit se compone de 1 pieza (ver dibujo D2.72)

Bastará con conectar dicho KIT con una conducción de 120mm de diámetro con el lugar elegido. Tenga en cuenta que una conducción demasiado larga o con demasiadas desviaciones (codos), lejos de beneficiar la aportación de entrada de aire, lo que provoca es una gran pérdida de carga y, por lo tanto, puede ocasionar problemas de combustión.

La forma de proceder para la colocación del kit opcional de toma de aire externo es la siguiente:

- Retirar el troquelado existente en la trasera del aparato (ver dibujo D2.73)
- Posicionar el kit bajo la base y la trasera del aparato como se indica en la imagen (ver dibujo D2.74).
- Con los tornillos suministrados realizar la conexión del kit a la base del aparato y a la trasera del mismo. (ver dibujo D2.75)
- Conexionar la toma de aire con el exterior o ambiente elegido a través de una conducción de 120 mm de diámetro.

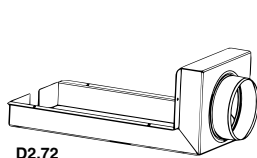

D2.72

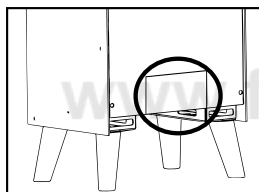

D2.73

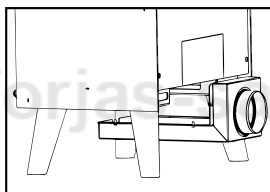

D2.74

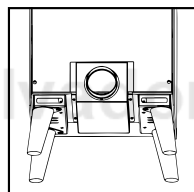

D2.75

2.1.12 **SERIE BIMBA**

Esta serie incluye los modelos Bimba-70, Bimba-90, Bimba-70-C y Bimba-90-C

• **COLOCACIÓN DEL DEFLECTOR**

El deflector en estos modelos se encuentra desmontado. Lo encontrará en el interior de la cámara de combustión, para su colocación proceda como se explica. Tal y como se ha indicado anteriormente, el deflector es una pieza fundamental para el buen funcionamiento del insertable.

Debe estar colocado en la posición correcta (ver dibujos D2.76) y no se debe usar nunca el aparato sin el deflector colocado, hecho que implicaría la pérdida de la garantía.

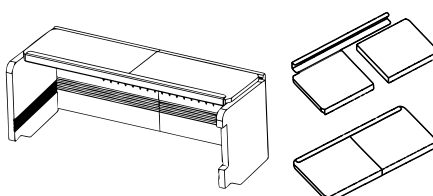
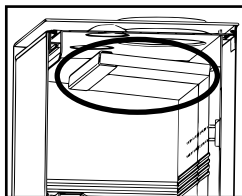

D2.76

**ATENCIÓN:**

La ausencia del deflector causa exceso de tiro, lo que provoca una combustión demasiado rápida, un excesivo consumo de leña y el consecuente sobrecalentamiento del aparato.

• VENTILACIÓN FORZADA

Para mejorar la distribución del calor en la estancia donde está instalada la estufa, su estufa esta provista (de serie) de ventiladores axiales de 160m³/h cada uno. El encendido y la regulación de la ventilación se realizan mediante el interruptor de tres posiciones situado en la parte inferior derecha.

Estas tres posiciones tienen la siguiente función:

- Posición 0: los ventiladores permanecerán apagados, siempre y cuando no haya combustión en el interior ya que la estufa esta provista de un termostato que activa los ventiladores cuando el aparato esta adecuadamente caliente, y los detiene cuando esta parcialmente frío.
- Posición 1: los ventiladores funcionan continuamente a velocidad lenta.
- Posición 2: los ventiladores funcionan continuamente a velocidad rápida.

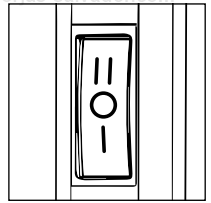
**Conexión**

En la parte lateral derecha de la estufa se encuentra el conductor que se conecta a red. Es obligatorio no cortarlo por completo en su longitud ya que este tramo es de utilidad a la hora de sustituir componentes eléctricos del interior.

Es indispensable la correcta conexión a la instalación de puesta a tierra.

La instalación del aparato deberá realizarla personal cualificado y habilitado conforme a las normas vigentes.

**¡¡ATENCIÓN!!:**

Esta serie de estufas deben estar siempre conectadas a la red eléctrica para que, en el caso de que exista una temperatura elevada, los ventiladores puedan ponerse en funcionamiento y evacuar el calor hacia la habitación donde se encuentra instalado. En ningún caso se debe desenchufar la estufa de la red cuando esté encendida. En este caso, la garantía de la estufa queda anulada.

• REGULACIÓN CIERRE PUERTA

Es recomendable controlar el efectivo estado de las juntas de la puerta dado que, si no están perfectamente integras (es decir, que ya no se ajustan con el frontal y/o puerta), ¡no aseguran el correcto funcionamiento de la chimenea. En estos modelos, puede regular el ajuste de la puerta en función del progresivo desgaste de las juntas a través de los tornillos que encontrará en el frontal, apretando y aflojando dichos tornillos conseguirá el ajuste correcto de la puerta. (ver dibujo D2.78)

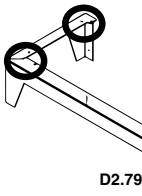
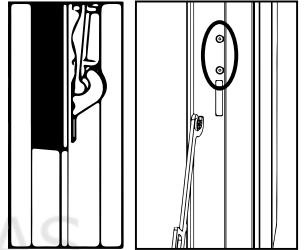
**• COLOCACION BASE CON PATAS (OPCIONAL)**

Si opcionalmente ha adquirido la base con patas (ref B-70-BIMBA y/o B-90-BIMBA) la forma de proceder para su colocación es la siguiente:

- Junto a la base, encontrará 6 tornillos
- En primer lugar, deberá apoyar el aparato sobre la base, haciendo coincidir los taladros de ambas piezas.
- Finalmente, bastará con atornillar la base al propio aparato. (ver dibujo D2.79).

• COLOCACION LEÑERO (OPCIONAL)

Al igual que en el caso anterior, si opcionalmente ha adquirido el leñero (ref L-70-BIMBA y/o L-90-BIMBA) la forma de proceder para su colocación es la siguiente:

- Junto al leñero, encontrará 6 tornillos
- En primer lugar, deberá apoyar el aparato sobre la base, haciendo coincidir los taladros de ambos
- Finalmente, bastará con atornillar la base al propio aparato. (ver dibujo D2.80).

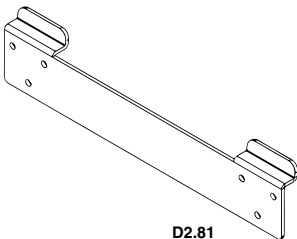
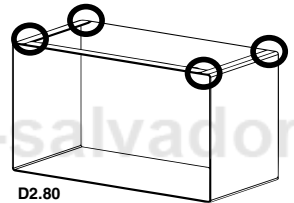
**• COLOCACION KIT-C-BIMBA (OPCIONAL)**

Los modelos de la serie Bimba, pueden ser colgados, para ello debe adquirir opcionalmente el soporte (ref KIT-C-BIMBA), se trata de una pieza metálica, que hemos de atornillar a la pared a la altura deseada y que será la que sustente el peso de la estufa (ver dibujo D2.81).

¡¡¡IMPORTANTE!!! Debe asegurar que la pared soportará el peso de la estufa (más el peso del combustible). No se recomienda la instalación en paredes elaboradas con materiales susceptibles de no soportar dicho peso o materiales combustibles. Si la estufa no está fijada correctamente puede caerse. Todos los elementos de fijación deben montarse debidamente, y deben ser elegidos en función del tipo de pared donde se va a

colgar la estufa (ladrillo, pladur, etc.). El instalador se responsabilizará de la instalación a realizar y asegurarse de que el aparato quede correctamente suspendido.

En el aparato deberá retirar (golpear) los dos troquelados rectangulares realizados en la trasera del aparato para que permita colgar el aparato sobre el soporte (ver dibujo D2.83).

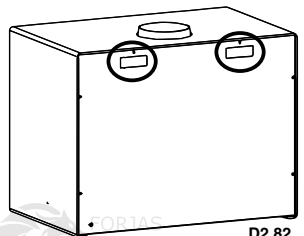

• **COLOCACION KIT-AIR-14 (OPCIONAL)**

En los modelos de la serie Bimba, tienen la posibilidad de elegir que la entrada de aire primario provenga de un ambiente adyacente o incluso del exterior de la vivienda.

En el caso de aportar aire desde el exterior o desde un ambiente adyacente, deberá adquirir el kit opcional (KIT-AIR-14) de toma de aire externo (estanco). Este kit se compone de 2 piezas: una tapa "A" para el frontal, y un plenum "B" (ver dibujo D2.83)

Bastará con conectar dicho KIT con una conducción de 120mm de diámetro con el lugar elegido. Tenga en cuenta que una conducción demasiado larga o con demasiadas desviaciones (codos), lejos de beneficiar la aportación de entrada de aire, lo que provoca es una gran pérdida de carga y, por lo tanto, puede ocasionar problemas de combustión.

No olvide que esta toma de aire exterior es independiente y distinta de la aportación necesaria para la unidad de ventilación (turbina).

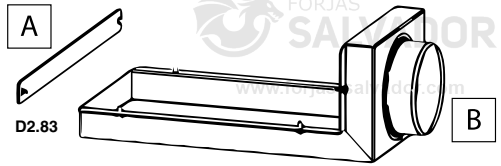

La forma de proceder para la colocación del kit opcional de toma de aire externo es la siguiente (ver dibujo D2.84):

- Retirar el troquelado existente en la base del aparato
- Posicionar el plenum (B) bajo la base del aparato como se indica en la imagen.
- Con los tornillos suministrados realizar la conexión del kit a la base del aparato y a la trasera del mismo.
- Conectar la toma de aire con el exterior o ambiente elegido a través de una conducción de 120 mm de diámetro.

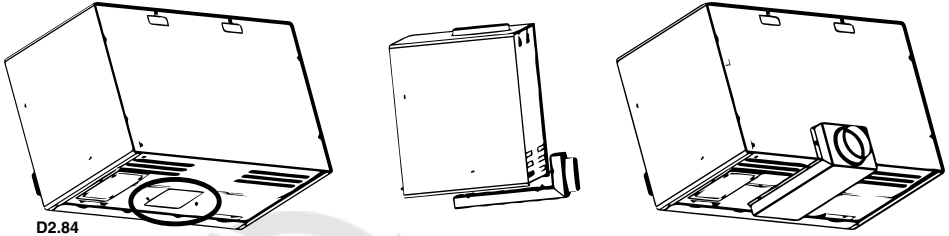

Finalmente, tendrá que atornillar en el frontal del aparato la tapa (A) que se suministra en el kit, para evitar que el aparato tome aire primario de la propia estancia en la que está instalado, y lo haga solamente del exterior o ambiente adyacente.

Con los tornillos suministrados realizar la conexión de la tapa, la forma de proceder para la colocación del kit opcional de toma de aire externo es la siguiente (ver dibujo D2.84):



¡¡¡IMPORTANTE!!! La instalación del kit-air-14 es compatible con todos los kits opcionales de la serie Bimba. Ahora bien, en el caso de adquirir el kit de colgar (ref. KIT-C-BIMBA) o que el aparato vaya directamente apoyado sobre una base de mampostería o base metálica, se deberá tener en cuenta las medidas del plenum, para que éste quede encastrado y de esta forma el aparato no quede separado de la pared trasera y/o quede apoyado completamente a la base, ya que el plenum sobresale de las medidas del aparato tanto por la parte inferior como por la parte trasera. En el dibujo D2.85 Se muestran las medidas que debe tener en cuenta.

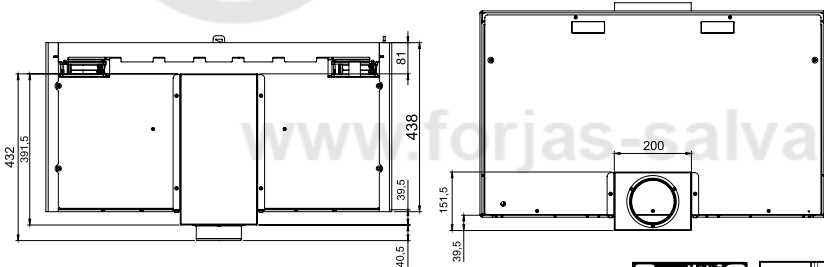

2.1.13 MODELOS ESTRELLA Y LORETO

• **REGULACIÓN CIERRE PUERTA**

Es recomendable controlar el efectivo estado de las juntas de la puerta dado que, si no están perfectamente íntegras (es decir, que ya no se ajustan con el frontal y/o puerta), ¡no aseguran el correcto funcionamiento de la chimenea. En estos modelos, puede regular el ajuste de la puerta en función del progresivo desgaste de las juntas a través de los tornillos que encontrará en el frontal, apretando y aflojando dichos tornillos conseguirá el ajuste correcto de la puerta. (ver dibujo D2.86)

• **COLOCACIÓN KIT-AIR-16 (OPCIONAL)**

En los modelos Estrella y Loreto, tiene la posibilidad de elegir que la entrada de aire primario provenga de un ambiente adyacente o incluso del exterior de la vivienda.

En el caso de aportar aire desde el exterior o desde un ambiente adyacente, deberá adquirir el kit opcional (KIT-AIR-16) de toma de aire externo (estanco). Este kit se compone de 1 pieza.

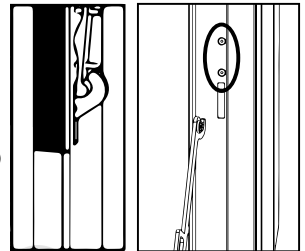

Bastará con conectar dicho KIT con una conducción de 120mm de diámetro con el lugar elegido. Tenga en cuenta que una conducción demasiado larga o con demasiadas desviaciones (codos), lejos de beneficiar la aportación de entrada de aire, lo que provoca es una gran pérdida de carga y, por lo tanto, puede ocasionar problemas de combustión.

La forma de proceder para la colocación del kit opcional de toma de aire externo es la siguiente:

- Posicionar el kit bajo la base y la trasera del aparato como se indica en la **Imagen D2.87**.
- Con los tornillos suministrados que encontrará en la base de la estufa realizar la conexión del kit a la base del aparato.
- Conectar la toma de aire con el exterior o ambiente elegido a través de una conducción de 120 mm de diámetro.

2.1.14. MODELOS ORLY, HILTON-C Y HILTON-H

• COLOCACIÓN DEFLECTOR

Por motivos de seguridad en el transporte, el deflector se encuentra desmontado del conjunto del aparato. Lo encontrará en el interior de la cámara de combustión. Para su colocación proceda como se explica a continuación:

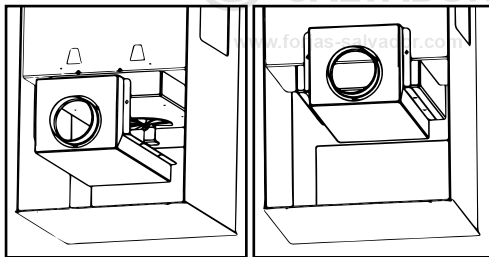

D2.87

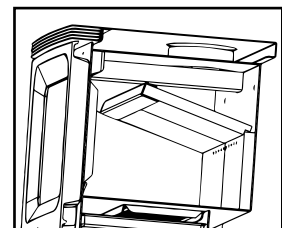

D2.88

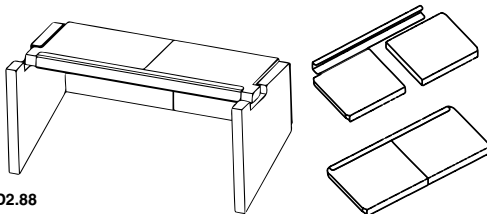

• GUIAS DEL HORNO

En los modelos Hilton-C y Hilton-H en el interior del horno de cocción, encontrará en ambos laterales unas guías para la colocación de la parrilla de asados que se suministra. Dichas guías son desmontables para facilitar las tareas de limpieza del interior del horno. Para su extracción tan solo hay que elevar las guías hacia arriba. (ver dibujo D2.89)

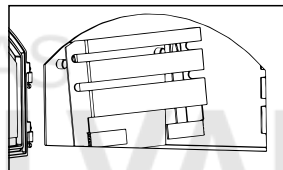

D2.89

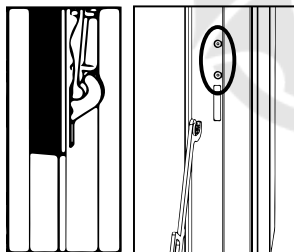

D2.90

• REGULACIÓN CIERRE PUERTA

Es recomendable controlar el efectivo estado de las juntas de la puerta dado que, si no están perfectamente íntegras (es decir, que ya no se ajustan con el frontal y/o puerta), no aseguran el correcto funcionamiento de la chimenea. En estos modelos, puede regular el ajuste de la puerta en función del progresivo desgaste de las juntas a través de los tornillos que encontrará en el frontal, apretando y aflojando dichos tornillos conseguirá el ajuste correcto de la puerta. (ver dibujo D2.90)

• COLOCACIÓN KIT-AIR-15 (OPCIONAL)

Los modelos Orly, Hilton-C y Hilton-H, tienen la posibilidad de elegir que la entrada de aire primario provenga de un ambiente adyacente o incluso del exterior de la vivienda.

En el caso de aportar aire desde el exterior o desde un ambiente adyacente, deberá adquirir el kit opcional (KIT-AIR-15) de toma de aire externo (estanco), bastará con conectar dicho KIT con una conducción de 120mm de diámetro con el lugar elegido. Tenga en cuenta que una conducción

demasiado larga o con demasiadas desviaciones (codos), lejos de beneficiar la aportación de entrada de aire, lo que provoca es una gran pérdida de carga y, por lo tanto, puede ocasionar problemas de combustión.

La forma de proceder para la colocación del kit opcional de toma de aire externo es la siguiente (ver dibujo D2.91):

- Romper el troquelado existente en la parte trasera de la estufa
- Debe centrar el kit y posicionarlo sobre la base y la trasera como se indica en la imagen.
- Con los tornillos suministrados realizar la conexión del kit a la base del aparato.
- Conectar la toma de aire con el exterior o ambiente elegido a través de una conducción de 120 mm de diámetro.

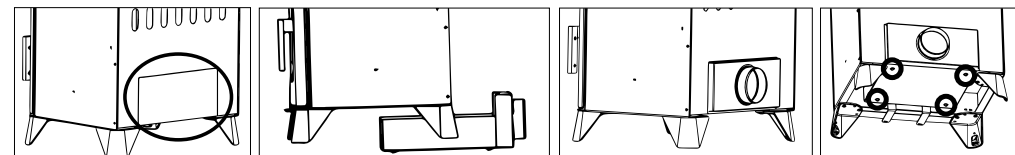

D2.91

• COLOCACIÓN KIT INOX (OPCIONAL)

En el caso de adquirir opcionalmente un KIT INOX-H para los modelos Hilton-C y Hilton-H, debe seguir los siguientes pasos para colocar las piezas del kit, el cual se compone de 4 piezas: trasera, techo y dos guías laterales (ver dibujo D2.92):

- En primer lugar, debe extraer la parrilla del horno, retirar todos los ladrillos refractarios, así como el tubo metálico existente en la base del horno.
- Posteriormente, debe extraer las guías metálicas de los laterales.
- Para la colocación del nuevo kit, debe respetar el siguiente orden:
 - Primero colocar la parte trasera (ver dibujo D2.93)
 - Después colocar una de las guías laterales (ver dibujo D2.94),
 - Posteriormente introducir el techo inox de forma inclinada tal y como se indica en el dibujo D2.95
 - Finalizar el montaje del kit colocando la otra guía lateral para que el techo pueda apoyar sobre las dos guías laterales (ver dibujo D2.96):

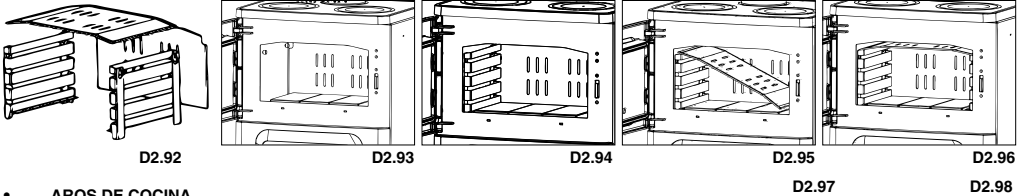

• AROS DE COCINA

El modelo Hilton-C presenta en la parte superior dos aros para poder usar como calentaplatos. Dichos aros pueden manipularse con el accesorio que se incluye para tal fin (ver dibujo D2.97 y D2.98).

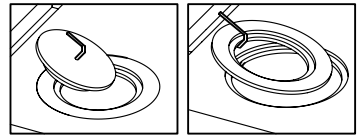

3. NORMAS DE INSTALACIÓN Y SEGURIDAD

La manera de instalar la estufa influirá decisivamente en la seguridad y buen funcionamiento de la misma, por lo que se recomienda que se lleve a cabo por personal cualificado (con carnet de instalador) que esté informado sobre el cumplimiento de las normas de instalación y seguridad. **Si una estufa está mal instalada podrá causar graves daños.**

Antes de la instalación, realizar los siguientes controles:

- Asegurarse de que el suelo pueda sostener el peso del aparato y realizar un aislamiento adecuado en caso de estar fabricado en material inflamable (madera) o de material susceptible de ser afectado por choque térmico (yeso, escayola, etc.).
- Cuando el aparato se instale sobre un suelo no completamente refractario o inflamable tipo parquet, moqueta, etc., se tendrá que sustituir dicha base o introducir una base ignífuga sobre la misma, previendo que la misma sobresalga respecto a las medidas de la chimenea en unos 30 cm. Ejemplos de materiales a usar son: tarima de acero, base de vidrio o cualquier otro tipo de material ignífugo.
- Asegurarse de que en el ambiente donde se instale haya una ventilación adecuada (presencia de toma de aire) (ver pto. 5 del manual).
- Evitar la instalación en ambientes con presencia de conductos de ventilación colectiva, campanas con o sin extractor, aparatos de gas de tipo B, bombas de calor o la presencia de aparatos cuyo funcionamiento simultáneo pueda provocar que el tiro de la estufa sea deficiente.
- Asegurarse de que el conducto de humos y los tubos a los que se conecte la estufa sean idóneos para el funcionamiento del mismo.
- Les recomendamos que llamen a su instalador para que controle tanto la conexión a la chimenea, como el suficiente flujo de aire para la combustión al lugar de instalación.
- Este producto puede ser instalado cerca de las paredes de la habitación siempre y cuando las mismas cumplan los siguientes requisitos:
- El instalador debe asegurarse de que la pared está elaborada completamente en fábrica de ladrillo, bloque de termoarcilla, hormigón, rasilla, etc. y está revestida por material susceptible de soportar alta temperatura. Por tanto, para cualquier otro tipo de material (placa de yeso, madera, cristal no vitrocerámico, etc.), el instalador deberá prever un aislamiento suficiente o dejar una distancia mínima de seguridad a la pared de 80-100 cm.
- Mantenga alejado cualquier material inflamable o sensible al calor (muebles, cortinas, ropas) a una distancia mínima de seguridad de unos 100cm, incluida la zona frente a la puerta de carga. No se deben emplear medidas inferiores a la indicada.

3.1. MEDIDAS DE SEGURIDAD

Durante la instalación del aparato existen ciertos riesgos que hay que tener en cuenta, por lo se deben adoptar las siguientes medidas de seguridad:

- No colocar objetos inflamables sobre la misma.
- No situar la estufa cerca de paredes combustibles.
- La estufa debe funcionar únicamente con el cajón de la ceniza introducido.
- Se recomienda instalar detector de monóxido de carbono (CO) en la habitación de instalación del aparato.
- Usar el guante** que se incluye para abrir y cerrar la puerta así como para la manipulación de los controles ya que estos pueden estar muy calientes.
- Los residuos sólidos de la combustión (cenizas) deben recogerse en un contenedor hermético y resistente al fuego.
- El aparato nunca debe encenderse en presencia de emisión de gases o vapores (por ejemplo, pegamento para linóleo, gasolina, etc.).
- No depositar materiales inflamables en las proximidades del mismo.



¡¡CUIDADO!! Se advierte que tanto la estufa como el cristal alcanzan altas temperaturas y no se deben tocar.

Distancias mínimas a materiales combustibles, en mm	
Parte inferior (db)	0
Suelo en frente (df)	1500
Techo (dc)	>750
Trasera (dr)	400
Lateral (ds)	400
Área de radiación lateral (dl)	1500
Materiales combustibles adyacentes (por ejemplo, muebles) (dp)	1000

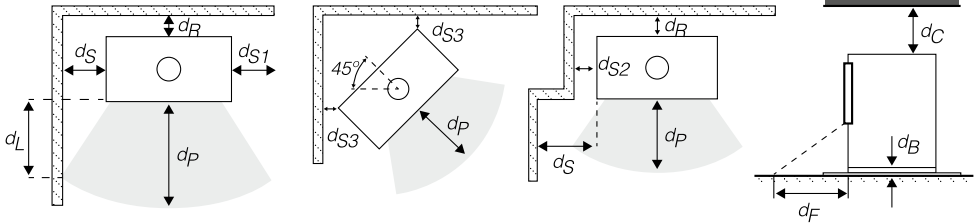

3.2. INTERVENCIÓN EN CASO DE EMERGENCIA

Si se manifiesta un incendio en la estufa o en el humero:

- Cerrar la puerta de carga.
- Cerrar las entradas de aire primario y secundario.
- Apagar el fuego utilizando extintores de dióxido de carbono (CO2 de polvos).
- Pedir la intervención inmediata de los BOMBEROS.

NO APAGUEN EL FUEGO CON CHORROS DE AGUA.

ADVERTENCIA: La empresa declina toda responsabilidad por el mal funcionamiento de una instalación no conforme a las prescripciones de estas instrucciones o por el uso de productos adicionales no adecuados.

4. CONDUCTO DE EVACUACIÓN DE HUMOS

El conducto para la evacuación de humos supone un aspecto de importancia básica en el buen funcionamiento de la estufa y cumple principalmente dos funciones:

- Evacuar los humos y gases sin peligro fuera de la vivienda.
 - Proporcionar tiro suficiente en la estufa para que el fuego se mantenga vivo.
- Resulta pues imprescindible que esté fabricado perfectamente y que sea sometido a operaciones de mantenimiento para conservarlo en buen estado (gran parte de las reclamaciones por mal funcionamiento de las estufas se refieren exclusivamente a un tiro inadecuado). El conducto de humos puede estar realizado en mampostería o compuesto de tubo metálico. Debe cumplir los siguientes requisitos para el correcto funcionamiento de la estufa:

- La sección interior debe ser perfectamente circular.
- Estar térmicamente aislado en toda su longitud para evitar fenómenos de condensación (el humo se licua por choque térmico) y aún con mayor motivo si la instalación es por el exterior de la vivienda.
- Si usamos conducto metálico (tubo) para la instalación por el exterior de la vivienda se debe usar obligatoriamente tubo aislado térmicamente (consta de dos tubos concéntricos entre los cuales se coloca aislante térmico). Igualmente evitaremos fenómenos de condensación.
- No presentar estrangulamientos (ampliaciones o reducciones) y tener una estructura vertical con desviaciones no superiores a 45°.
- No usar tramos horizontales.
- Si ya ha sido utilizado anteriormente debe estar limpio.
- Respetar los datos técnicos del manual de instrucciones.

** Para el instalador

El tiro óptimo para las estufas varía entre 12+/-2 Pa (1.0-1.4 mm columna de agua). Les recomendamos que comprueben la ficha técnica del producto.

Un valor inferior conlleva una mala combustión que provoca depósitos carbónicos y excesiva formación de humo, pudiéndose entonces observar fugas del mismo y lo que es peor un aumento de la temperatura que podría provocar daños en los componentes estructurales de la estufa, mientras que un valor superior, conlleva una combustión demasiado rápida con la dispersión del calor a través del conducto de humos.

Los materiales que están prohibidos para el conducto de humos y, por lo tanto, perjudican el buen funcionamiento del aparato son: fibrocemento, acero galvanizado (al menos en los primeros metros), superficies interiores ásperas y porosas. En el **dibujo D4.1** se muestran algunos ejemplos de solución.

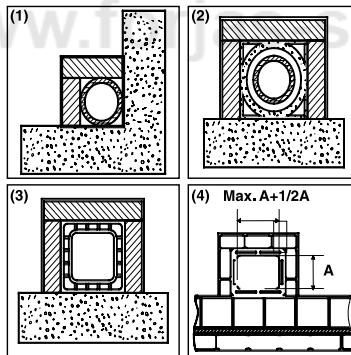

D4.1

- (1) Conducto de humos de acero AISI 316 con doble cámara aislada con material resistente a 400°C. **Eficiencia 100% óptima.**
- (2) Conducto de humos tradicional de arcilla sección cuadrada con huecos. **Eficiencia 80% óptima.**
- (3) Conducto de humos en material refractario con doble cámara aislada y revestimiento exterior de hormigón aligerado. **Eficiencia 100% óptima.**
- (4) Evitar conductos de humos con sección rectangular interior cuya relación sea distinta al dibujo. **Eficiencia 40% insuficiente.** No recomendable

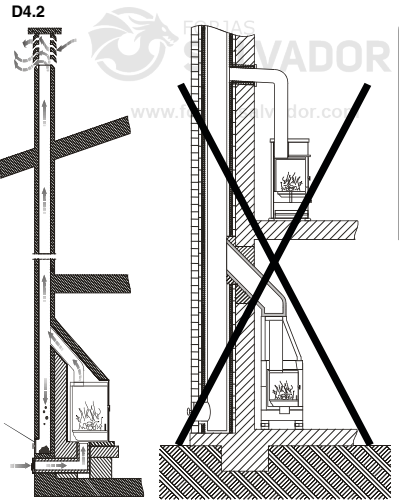

Todas las estufas que eliminan los humos producidos al exterior deben contar con su propio conducto de humo.



No hay que utilizar nunca el mismo conducto para varios aparatos a la vez (ver dibujos D4.2).

La sección mínima debe ser de 4 dm² (por ejemplo, 20 x 20 cm) para las estufas cuyo diámetro de conducto sea inferior a 200 mm o 6,25 dm² (por ejemplo, 25 x 25 cm) para los aparatos con diámetro superior a 200 mm. Una sección del conducto de humos demasiado importante (por ejemplo, tubo de diámetro superior al recomendado) puede presentar un volumen demasiado grande que calentar y, por lo tanto, causar dificultades de funcionamiento en el aparato. Para evitar este fenómeno, se debe entubar el mismo en toda su longitud. En cambio, una sección demasiado pequeña (por ejemplo, tubo de diámetro inferior al recomendado) provocará una disminución del tiro.

D4.3

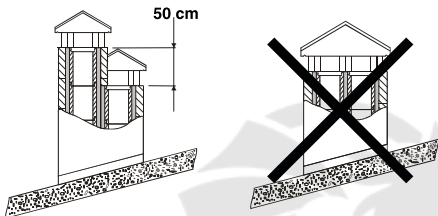

(1) caso de conductos de humos colocados uno al lado de otro, uno deberá superar al otro como mínimo en 50 cm, para evitar traslados de presión entre los mismos.

D4.4

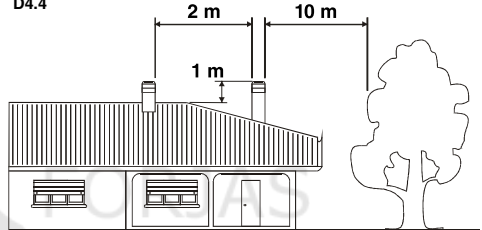

(1) La chimenea no debe tener obstáculos en un espacio de 10 m desde paredes, faldas y árboles. De lo contrario, elevar la misma como mínimo 1 m sobre el obstáculo. La chimenea debe superar la cumbre del tejado en 1 m como mínimo.

El conducto de humos tiene que estar adecuadamente alejado de materiales inflamables o combustibles a través de un oportuno aislamiento o una cámara de aire. En caso de que atraviesen compuestos de materiales inflamables, éstos deberán ser eliminados. Queda prohibido hacer transitir en el interior tuberías de instalaciones o canales de abducción de aire. Queda prohibido también hacer aberturas móviles o fijas en el mismo para la conexión de otros aparatos diferentes.

Utilizando tubos metálicos por el interior de un conducto de mampostería es indispensable que los mismos estén aislados con materiales apropiados (revestimientos de fibra aislante) a fin de evitar el deterioro de las mamposterías o del revestimiento interior.

4.1. CONEXIÓN DE LA ESTUFA AL CONDUCTO DE HUMOS

La conexión a la estufa para la evacuación de los humos debe realizarse con tubos rígidos de acero aluminado o bien de acero inoxidable. **Está prohibido el uso de tubos flexibles metálicos o de fibrocemento porque perjudican la seguridad de la misma unión debido a que están sujetos a tirones o roturas, causando pérdidas de humo.**

El tubo de descarga de humos debe fijarse herméticamente a la salida de humos de la estufa, deberá ser rectilíneo y de un material que soporte altas temperaturas (mínimo 400°C). Podrá tener una inclinación máxima de 45°, con lo cual se evitarán depósitos excesivos de condensación producidos en las fases iniciales de encendido y/o la formación excesiva de hollín. Además, evita la ralentización de los humos al salir.

La falta de sellado de la conexión puede causar el mal funcionamiento del aparato.

El diámetro interior del tubo de conexión debe corresponder al diámetro exterior del tronco de descarga de humos del aparato. Dicha prestación la aseguran los tubos conformes a DIN 1298.

4.2. SOMBRERETE

El tiro del conducto de humos también depende de la idoneidad del sombrerete.

El sombrerete deberá asegurar la descarga del humo, incluso los días de viento, teniendo en cuenta que éste debe superar la cumbre del tejado (ver dibujo D4.5)

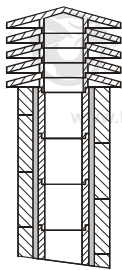

(1) Chimenea industrial de elementos prefabricados permite una excelente extracción de humos

D4.5

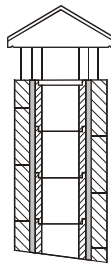

(2) Chimenea artesanal. La correcta sección de salida debe ser, como mínimo, 2 veces la sección interior del humero, ideal 2,5 veces.

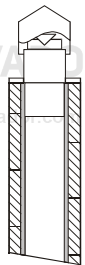

(3) Chimenea para humero de acero con cono interior deflector de humos.

El sombrero debe cumplir con los requisitos siguientes:

- Tener una sección interior equivalente a la de la estufa.
- Tener una sección útil de salida que sea el doble de la interior del conducto de humos.
- Estar construida de manera que impida la penetración en el humero de lluvia, nieve y cualquier cuerpo ajeno.
- Ser fácilmente accesible para las operaciones de mantenimiento y limpieza que procedan.

Si el sombrero es metálico, por su propio diseño adaptado al diámetro del tubo, se asegura la descarga de humos. Existen diferentes modelos de sombrero metálico, fijo, anti-revoco, giratorio o extractor.

5. TOMA DE AIRE EXTERIOR

Para el buen funcionamiento de la estufa es esencial que en el lugar de instalación se introduzca suficiente aire para la combustión y la re-oxigenación del propio ambiente. En caso de viviendas construidas bajo los criterios de "eficiencia energética" con un alto grado de estanqueidad, el ingreso de aire es posible que no esté garantizado (el instalador debe asegurarse del cumplimiento del Código Técnico de la Edificación CTE DB – HS3). Esto significa que, a través de unas aberturas que se comunican con el exterior, debe poder circular aire para la combustión incluso con las puertas y ventanas cerradas. Además, debe cumplir los siguientes requisitos:

- **Debe estar posicionada de manera que no pueda obstruirse.**
- **Debe comunicarse con el ambiente de instalación del aparato y estar protegida por una rejilla.**
- **La superficie mínima de la toma no debe ser inferior a 100 cm². Consultar normativa en la materia.**
- **Cuando el flujo de aire se obtenga a través de aberturas comunicantes con el exterior de ambientes adyacentes, se tendrán que evitar tomas de aire en conexión con garajes, cocinas, servicios, etc.**

6. COMBUSTIBLES PERMITIDOS/NO PERMITIDOS

El combustible permitido es la leña. Se deben utilizar única y exclusivamente leñas secas (contenido en humedad máx. 20% que corresponde aproximadamente a leñas que llevan dos años cortadas). La longitud de los leños dependerá del modelo (puede consultar la ficha técnica de cada modelo en nuestra web www.bronpi.com).

Las briquetas de madera prensadas deben utilizarse con cautela para evitar sobrecalentamientos perjudiciales para el aparato, puesto que tienen un poder calorífico elevado.

La leña utilizada como combustible se debe almacenar en un lugar seco. La leña húmeda tiene aproximadamente el 60% de agua y, por lo tanto, no es adecuada para quemarse ya que provoca que el encendido resulte más difícil debido a que obliga a utilizar gran parte del calor producido para vaporizar el agua. Además, el contenido húmedo tiene la desventaja de que, al bajar la temperatura, el agua se condensa primero en la chimenea y después en el conducto de humos, causando una considerable acumulación de hollín y condensación, con el consecuente riesgo de incendiarse.



Entre otros, no se puede quemar: carbón, retazos, restos de cortezas y paneles, leña húmeda o tratada con pinturas o materiales de plástico. En estos casos, la garantía de la estufa queda anulada. La combustión de desechos está prohibida y, además, perjudicaría al aparato

Papel y cartón pueden utilizarse sólo para el encendido.

Adjuntamos tabla de indicaciones sobre el tipo de leña y su calidad para la combustión.

TIPO DE LEÑA	CALIDAD
ENCINA	ÓPTIMA
FRESNO	MUY BUENA
ABEDUL	BUENA
OLMO	BUENA
HAYA	BUENA
SAUCE	APENAS SUFICIENTE
ABETO	APENAS SUFICIENTE
PINO SILVESTRE	INSUFICIENTE
ALAMO	INSUFICIENTE



Se prohíbe el uso continuo y prolongado de madera muy rica de aceites aromáticos (por ejemplo, eucalipto, mirto, etc) ya que causa el deterioro rápido de los componentes que compone el producto. Los daños ocasionados no serán contemplados por la garantía que Bronpi ofrece de sus productos.

7. PUESTA EN MARCHA (PRIMEROS ENCENDIDOS)

Para encender el fuego recomendamos utilizar pequeños listones de madera con papel o bien otros medios de encendido presentes en el mercado como las pastillas de encendido.



Está prohibido el uso de todas las sustancias líquidas tales como, por ejemplo, alcohol, gasolina, petróleo y similares. ¡¡ATENCIÓN!! Inicialmente se podrá notar la emisión de humos y olores típicos de los metales sometidos a gran sollicitación térmica y de la pintura todavía fresca. Nunca encender el aparato cuando existan gases combustibles en el ambiente.

Para realizar una correcta primera puesta en marcha de los productos tratados con pinturas para altas temperaturas es necesario saber lo siguiente:

- Los materiales de fabricación de los productos en cuestión no son homogéneos, puesto que en ellos coexisten partes de hierro fundido y acero.
- La temperatura a la que el cuerpo del producto está sujeto no es homogénea: entre diferentes zonas se observan temperaturas variables de 300°C a 500°C.
- Durante su vida, el producto está sujeto a ciclos alternados de encendido y apagado incluso en el transcurso del mismo día, así como a ciclos de uso intenso o de descanso total al variar las estaciones.
- El aparato nuevo, antes de poder definirse usado, deberá someterse a distintos ciclos de puesta en marcha para que todos los materiales y la pintura puedan completar las distintas sollicitaciones elásticas.

Por lo tanto, es importante adoptar estas pequeñas precauciones durante la fase de encendido:

- 1) Asegurarse de que esté garantizado un fuerte recambio de aire en el lugar donde está instalado el aparato.
- 2) Durante los 4 o 5 primeros encendidos no cargar excesivamente la cámara de combustión y mantener la estufa encendida durante al menos 6-10 horas continuas.
- 3) Posteriormente, cargar cada vez más, respetando siempre la carga recomendada, y mantener periodos de encendido posiblemente largos, evitando al menos en esta fase inicial, ciclos de encendido-apagado de corta duración.
- 4) Durante las primeras puestas en marcha, ningún objeto debería apoyarse sobre el aparato y, en particular, sobre las superficies lacadas. Las superficies lacadas no deben tocarse durante el calentamiento.

8. ENCENDIDO Y FUNCIONAMIENTO NORMAL

Para realizar un encendido correcto de la estufa seguiremos los siguientes pasos:

- a. Abrir la puerta del hogar. Abriremos al máximo el regulador de la entrada de aire primario y el regulador de aire secundario (en los modelos que sea regulable) (ver pto. 2).
- b. Introducir una pastilla de encendido o una bola de papel y algunas astillas de madera en el interior de la cámara.
- c. Encender el papel o la pastilla. Cerraremos la puerta lentamente, dejándola entreabierta unos 10-15 min hasta que se caliente el cristal.
- d. Cuando exista una llama suficiente, abriremos la puerta lentamente para evitar revocos y cargaremos el hogar con troncos de madera seca. Cerrar la puerta lentamente.
- e. Cuando tengamos los troncos encendidos, usando los ajustes situados en el frontal del aparato, (entradas de aire primario y secundario) regularemos la emisión de calor de la estufa. Dichos ajustes se deben abrir según la necesidad calorífica. La mejor combustión (con emisiones mínimas) se alcanza cuando la mayor parte del aire para la combustión pasa a través del ajuste de aire secundario.
- f. Además de la regulación del aire para la combustión, el tiro también afecta a la intensidad de la combustión y al rendimiento calorífico de su aparato. Un buen tiro de la estufa necesita una regulación más reducida del aire para la combustión, mientras que un tiro escaso necesita aún más una regulación exacta del aire para la combustión.

Por razones de seguridad, la puerta debe permanecer cerrada durante el funcionamiento y los periodos de uso. Solo se deberá abrir para proceder a la carga de combustible.

Para las recargas del combustible, abrir lentamente la puerta para evitar salidas de humo, abrir la entrada de aire primario, introducir la leña y cerrar la puerta. Transcurrido un tiempo, entre 3-5 minutos, volver a la regulación recomendada de combustión.

Nunca se debe sobrecargar el aparato (ver recomendación de carga de combustible máxima). Demasiado combustible y demasiado aire para la combustión pueden causar sobrecalentamiento y, por lo tanto, dañar el aparato. El incumplimiento de esta regla causará la anulación de la garantía.

9. MANTENIMIENTO Y CUIDADO

La estufa, el conducto de humos y, en general, toda la instalación, debe limpiarse completamente al menos una vez al año o cada vez que sea necesario.



¡¡ATENCIÓN!! Las operaciones de mantenimiento y cuidado se deben realizar con la estufa en frío. Estos trabajos en ningún caso quedan cubiertos por la garantía.

9.1. LIMPIEZA DEL CONDUCTO DE HUMOS

Cuando la madera se quema lentamente se producen alquitranes y otros vapores orgánicos que al combinarse con la humedad ambiente forman la creosota (hollín).

Una excesiva acumulación de hollín puede causar problemas en la evacuación de humos e incluso el incendio del propio conducto de humos. De esta operación debería encargarse un deshollinador que, al mismo tiempo, debe realizar una inspección del mismo. Durante la limpieza es necesario quitar el cajón de la ceniza, la rejilla y el deflector de humos para favorecer la caída del hollín. Se recomienda el uso de sobres antihollín durante el funcionamiento de la estufa al menos un sobre por semana.

Dichos sobres se colocan directamente sobre el fuego y se pueden adquirir en el mismo distribuidor Bronpi donde compró su estufa.

9.2. LIMPIEZA DEL CRISTAL

IMPORTANTE:

La limpieza del cristal se tiene que realizar única y exclusivamente cuando el cristal esté frío para evitar la explosión del mismo.

Para la limpieza se pueden utilizar productos específicos como limpia-vitrocerámicas. En ningún caso se deberán usar productos agresivos o abrasivos que manchen el cristal.

Puede adquirir limpiacristales vitrocerámico en el mismo distribuidor Bronpi donde compró su estufa.



En los cristales serigrafados, nunca dejar que el producto de limpieza escurra hacia la parte baja del cristal. La acumulación del producto de limpieza, con restos de hollines o cenizas, puede deteriorar el serigrafado del vidrio. (ver dibujo D9.1)

ROTURA DE CRISTALES: los cristales, al ser vitrocerámicos, resisten hasta un salto térmico de 750°C y no están sujetos a choques térmicos. Su rotura, sólo la pueden causar los choques mecánicos (choques o cierre violento de la puerta, etc.). Por lo tanto, su sustitución no está incluida en la garantía.

IMPORTANTE: Si utilizamos el aparato en condiciones de tiro superiores a 15Pa o la carga de combustible quemada es superior a la indicada en la tabla de especificaciones técnica de este manual, se someterá al aparato a unas condiciones de trabajo superior a las de diseño. Esto puede generar un agresivo ensuciamiento del cristal (halo blanco), que no será posible limpiarlo con el método tradicional.



Nunca dejar que las leñas ardiendo o la propia llama de la combustión choquen contra el cristal en periodos de tiempo prolongados. En estos casos, el cristal se someterá a temperatura superior a los 750 °C, esto alterará la estructura interna del cristal y volverlo opaco (fenómeno irreversible)

9.3. LIMPIEZA DE LA CENIZA

Todas las estufas tienen un cajón para la recogida de la ceniza.

Les recomendamos que vacíen periódicamente el cajón de la ceniza, evitando que se llene totalmente, para no sobrecalentar la rejilla de caída de ceniza. Además, les recomendamos que dejen siempre 2-3 cm de ceniza en la base del hogar.

9.4. ESPECIFICACIONES PARA MODELOS CON HORNO



Para la limpieza del interior del horno cabe resaltar el especial cuidado que se debe tener puesto que los productos agresivos desgastan la pintura y demasiada agua puede acabar oxidándolo.

En los modelos Suiza, Monza, Hilton-H y Hilton-C, o en los modelos Lerma-H y Gijón-H cuando se ha adquirido el kit inox, el interior de la cámara de cocción del horno viene de serie compuesto por piezas desmontables. Por tanto para facilitar su limpieza, dichas piezas se pueden extraer. Para extraerlas debe seguir los pasos inversos explicados en el apartado de colocación del kit inox opcional.

9.5. LIMPIEZA EXTERIOR



No limpiar la superficie exterior de la estufa con agua o productos abrasivos ya que podría deteriorarse. Pasar un plumero o un paño muy ligeramente humedecido.

10. PAROS ESTACIONALES

Tras realizar la limpieza de la estufa y del conducto de humos, eliminando totalmente la ceniza y demás residuos, cerrar todas las puertas de la estufa y los ajustes correspondientes.

La operación de limpieza del conducto de humos es recomendable realizarla al menos una vez al año. Mientras tanto, controlar el efectivo estado de las juntas dado que, si no están perfectamente íntegras (es decir, que ya no se ajustan a la puerta), no aseguran el correcto funcionamiento de la estufa! Por lo tanto, es necesario cambiarlas. Puede adquirir este repuesto en el mismo distribuidor Bronpi donde compró su estufa.

En caso de humedad del ambiente donde está instalada la estufa, colocar sales absorbentes dentro del aparato. Proteger con vaselina neutra las partes interiores, si se quiere mantener sin alteraciones su aspecto estético en el tiempo.

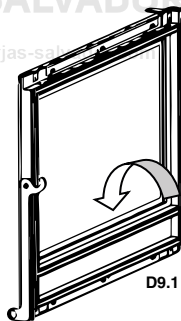

D9.1

11. GUÍA PARA LA RESOLUCIÓN DE PROBLEMAS

PROBLEMA	CAUSA POSIBLE	SOLUCIÓN	
La estufa emite humo	Manejo inadecuado de la estufa	Abra la entrada de aire primario unos minutos y luego abra la puerta	
	Conducto de humos frío	Precalente la estufa	
	Conducto de humos obstruido	Inspeccione el conducto y el conector por si está obstruido o tiene exceso de hollín	PROFES
	Conducto de humos sobredimensionado	Reinstale con un diámetro adecuado	PROFES
	Conducto de humos estrecho	Reinstale con un diámetro adecuado	PROFES
	Tiraje de conducto de humos insuficiente	Añada longitud al conducto	PROFES
	Conducto de humos con infiltraciones	Selle las conexiones entre tramos	PROFES
Más de un aparato conectado al conducto	Desconecte el resto de aparatos y selle las bocas	PROFES	
Revocos de aire	Manejo inadecuado de la estufa	Abrir completamente la entrada de aire primario un minuto y, posteriormente, la puerta durante unos minutos.	
	Rango de combustión excesivamente bajo. Falta de tiro	Use la estufa con un rango adecuado. Aumentar la entrada de aire primario	
	Excesiva acumulación de cenizas	Vacíe el cenicero con frecuencia	
	Conducto de humos no sobresale la cumbre del tejado	Añada longitud al conducto	PROFES
Combustión descontrolada	Puerta mal sellada o abierta	Cierre bien la puerta o cambie los cordones de sellado	PROFES
	Tiro excesivo	Revise la instalación o instale una válvula corta-tiro	PROFES
	Pasta refractaria selladora deteriorada	Repase las juntas de nuevo con masilla refractaria	PROFES
	Conducto de humos sobredimensionado	Reinstale con un diámetro adecuado	PROFES
	Vientos fuertes	Instale un sombrerete adecuado	PROFES
Calor insuficiente	Leña verde o húmeda de mala calidad	Utilizar leña seca. Secada al aire al menos 1 año	
	Leña verde o húmeda de mala calidad	Utilizar leña seca. Secada al aire al menos 2 años	
	Falta de aire primario	Aumentar la entrada de aire primario	
	Conducto de humos con filtraciones de aire	Usar un sistema aislado de chimenea	
	Exterior de mampostería de la chimenea frío	Aísle térmicamente la chimenea	PROFES
Pérdidas de calor en la casa	Selle ventanas, aberturas, etc.		
La turbina no funciona	Mal conexionado eléctrico. No llega corriente eléctrica a la turbina.	Comprobar el correcto conexionado eléctrico. Verificar la tensión de alimentación.	PROFES
La turbina siempre funciona a la misma velocidad	La resistencia se ha estropeado	La resistencia esta defectuosa y debe sustituirse.	PROFES
Salta el magnetotérmico/diferencial de la vivienda al funcionar la turbina	Componentes defectuosos o roces eléctricos	Verificar funcionamiento de componentes y estado del sistema eléctrico.	PROFES

** La anotación PROFES significa que la operación debe ser realizada por un profesional.

12 ADVERTENCIAS PARA LA ELIMINACIÓN CORRECTA DE LOS PRODUCTOS

12.1 ELIMINACION DEL EMBALAJE

La función del embalaje es proteger su aparato contra los posibles daños en el transporte.

Contribuya activamente a la protección del medio ambiente insistiendo en unos métodos de eliminación y recuperación de los materiales de embalaje respetuosos con el medio ambiente.

El material que compone el embalaje del aparato debe ser manipulado correctamente, para facilitar su recogida, reutilización, recuperación y reciclaje siempre que sea posible.

12.2 ELIMINACION DEL PRODUCTO

La eliminación de los residuos generados es competencia y responsabilidad del propietario del producto, quien deberá respetar las leyes vigentes en el propio país sobre seguridad, respeto y protección del medio ambiente. Tras la finalización de la vida útil del aparato, éste no debe ser eliminado junto a los residuos urbanos, sino que debe entregarse a los centros de recogida selectiva autorizados por la administración municipal, o a las empresas que ofrecen este tipo de servicio.

Con la eliminación de manera selectiva el producto se consiguen muchos beneficios: reducción de la contaminación, ahorro de energía y materias primas, eliminación de vertederos, mejora del bienestar y la salud. En concreto los componentes eléctricos y electrónicos (RAEE), deben separarse y eliminarse entregándolos a centro autorizados, como previsto por la directiva 2002/96/CE y sus transposición nacionales.

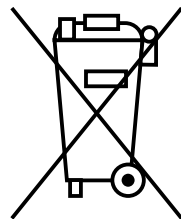

1. GENERAL WARNINGS	27
2. GENERAL DESCRIPTION	27
2.1. SPECIFICATIONS ACCORDING TO THE MODEL	30
2.1.1. MONZA	30
2.1.2. SENA PLUS	30
2.1.3. ORDESA	31
2.1.4. ETNA AND DERBY 14	31
2.1.5. DOVER	32
2.1.6. CROACIA-T	32
2.1.7. VERSALLES	32
2.1.8. MODEL GIJON-H AND LERMA-H	33
2.1.9. MODEL SUIZA	34
2.1.10. CAIRO BOX SERIES	35
2.1.11. ARUS MODEL	38
2.1.12. BIMBA SERIES	39
2.1.13. ESTRELLA AND LORETO MODELS	41
2.1.14. ORLY, HILTON-C AND HILTON-H MODELS	41
3. INSTALLATION AND SAFETY INSTRUCTIONS	42
3.1. SAFETY MEASURES	43
3.2. INTERVENTION IN CASE OF EMERGENCY	43
4. CHIMNEY	43
4.1. CONNECTION OF THE STOVE TO THE CHIMNEY	45
4.2. CHIMNEY COWL	45
5. OUTSIDE AIR INTAKE	45
6. FUELS ALLOWED/NOT ALLOWED	45
7. STARTUP (FIRST IGNITIONS)	46
8. IGNITION AND NORMAL OPERATION	46
9. SERVICING AND CARE	47
9.1. CLEANING THE CHIMNEY	47
9.2. CLEANING THE GLASS	47
9.3. CLEANING THE ASH	47
9.4. SPECIFICATIONS FOR MODELS WITH OVEN	47
9.5. EXTERNAL CLEANING	47
10. SEASONAL STOPPAGES	47
11. TROUBLESHOOTING GUIDE	48
12. WARNINGS FOR THE RIGHT RECYCLING OF THE PRODUCTS	48
12.1. PACKAGING RECYCLING	48
12.2. PRODUCT RECYCLING	48

EN

Dear client:

We would like to thank you for choosing one of our products. The stove that you have purchased is of great value. For this reason, we invite you to read carefully these instructions manual in order to make the most of your equipment.
It is compulsory to install and use our products according to the instructions of the present manual in order to comply with the safety standards.

Data and models included in this manual are not binding.
The company reserves the right to include modifications or improvements without previous notice.

1. GENERAL WARNINGS

The installation of a stove must be done according to the local, national or European regulations.

Our liability is limited to the supply of the equipment. The installation must be done according to the procedures expected for this kind of equipments, according to the indications included in this manual and the rules of the profession. The fitters must be qualified, with official license and they will work for enterprises that accept responsibility of the installation.

In the case of devices with turbine, it must be connected to a 230V - 50Hz - IP20 approved power outlet.

Bronpi Calefacción, S.L. will not be responsible for the modifications made to the original product without the prior written permission as well as for the use of non-genuine spare parts or pieces.

This stove can be used by children aged from 8 years and by persons with reduced physical, sensory or mental capabilities or lack of experience and knowledge whenever they have supervision or they have received instruction concerning the use of the stove in a safe way and understand the hazards involved. Children must not play with the stove. Cleaning and user maintenance shall not be made by children without supervision.



IMPORTANT! This product includes a spray paint can inside the combustion chamber or oven (when applicable) which must be removed before the ignition.

2. GENERAL DESCRIPTION

The equipment that you have purchased contains the following pieces:

- Stove body placed on the pallet.
- Inside the combustion chamber you can find: a box/bag with a thermal glove that allows us to handle the air controls, draft-diverter valve, door, etc. in order to avoid burns. One spray paint can to repair possible scratches. The smoke baffle-plate (according to the models). In the Arus model, you will find a box with the 4 wooden legs of the stove that the installer must place before lighting the stove.

The equipment is made of several elements of steel sheets welded, with different thickness, and, depending on the model, pieces of cast iron or vermiculite (refractory material that covers the walls) or in the case of the Arus model Or of the Cairo Box series, the interior of the combustion chamber could be of Firetek (white refractory material of the latest generation, self-cleaning, exclusive by Bronpi). It also has a panoramic door with vitro ceramic glass (resistant up to 750°C) and ceramic cord for the air tightness of the combustion chamber.

Heating is produced by:

- Convection:** because the air passes through the double hood, the stove gives off heat.
- Radiation:** through the vitro ceramic glass and the body the heat is irradiated towards the environment.
- Forced convection** (only models with turbine): thanks to the turbine located at the bottom of the appliance, the air is sucked at room temperature and returned to the room at a higher temperature.

The models have some settings for a perfect combustion control:

D2.1

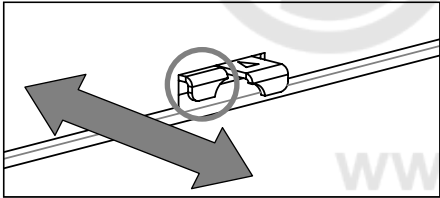

The primary air intake controls the air that passes through the ash pan and the grate towards the fuel. The primary air is necessary for the combustion process.

The ash pan should be emptied frequently so that the ash does not block the primary air intake for the combustion. Also, the primary air rekindles the fire.

- The models Preston, Derby and Bury have this air intake control under the door. This control is placed on the left and the movement is from inside to outside and vice versa. The operation to outside means a greater entry of air (see drawing D2.1).

- On the models Croacia, Arus, Bimba series, Estrella, Loreto,

Versalles, Gijón, Gijón-H, Lerma and Lerma-H, the primary air regulation is located at the bottom under the door and its movement is performed from left to right. The right side right implies greater air intake (see drawing D2.3).

- On the Dover, Orly, Hilton-H and Hilton-C models, this regulation is located under the door. It corresponds to the regulation located on the right and its movement is made from left to right. The largest air inlet corresponds when the adjustment is turned to the right, while to the left corresponds the smallest air inlet (see drawing D2.2).

- In all the other models, the control is placed at the bottom of the door or at the ash pan (see drawing D2.3, D2.4 and D2.5).

D2.2

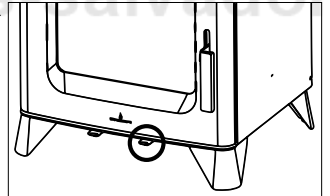

D2.3

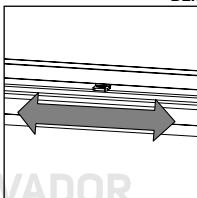

D2.4

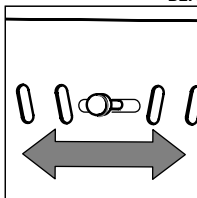

D2.5

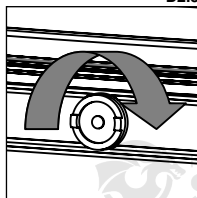

In all models of Cairo Box series, the adjustment is placed at the bottom part of the door and it corresponds to the central regulation. The inlet of the largest quantity of air coincides with the largest side of the triangle (see drawing D2.6).

D2.7

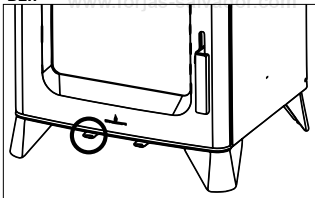

The secondary air intake favours the carbon that was not burnt during the first combustion can suffer a post-combustion. This increases the efficiency and assures that the glass keeps clean.

On the Dover, Orly, Hilton-H and Hilton-C models, this regulation is located under the door. It corresponds to the regulation on the left and its movement is made from left to right. The largest air inlet corresponds when the adjustment is turned to the right, while to the left corresponds the smallest air inlet. (see drawing D2.7)

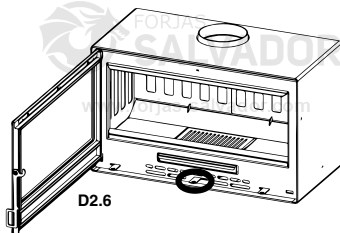

D2.6

D2.8

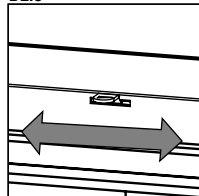

The models Sena Plus, Etna, Ordesa, Bremen, Preston, Derby, Bury, Croacia, Versalles, Gijón, Gijón-H, Lerma, Lerma-H and Altea have this control on the top of the combustion chamber door (see drawing D2.8).

There are many others models such as Tudela, Suiza, Arus, Bimba series, Estrella, Loreto, Monza and Sena Plus whose entry of air exists but it is not adjustable (see drawing D2.9).

D2.9

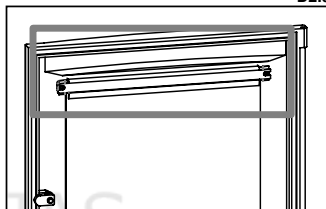
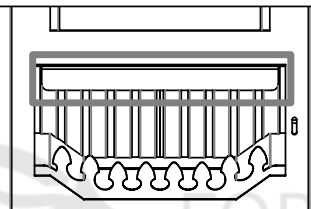
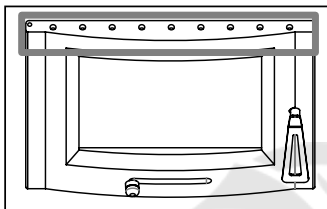

In the models of the Cairo Box series, the adjustment is placed at the bottom part of the door and it corresponds to the rightmost of the three regulations. The inlet of the largest quantity of air coincides with the largest side of the triangle (see drawing D2.10).

D2.11

Triple combustion

Some models of the stoves include a triple combustion. With this system we get a third preheated entry air inside the combustion chamber. This allows a new combustion of the not burnt gases in the first

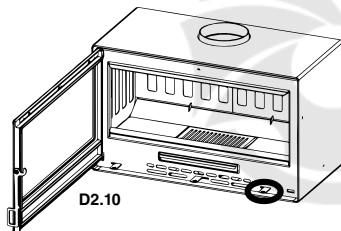

D2.10

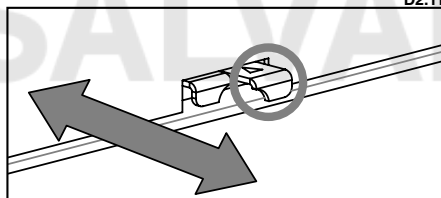

combustion that achieves a high performance efficiency, a great fuel saving and reductions in pollutant emissions.

The models Preston, Derby and Bury have this air intake control for the triple combustion under the door, which is the same than the secondary air intake control. This control is placed on the right and the movement is from inside to outside and vice versa. The operation to outside increase the air input (see drawing D2.11).

In the models Dover, Orly, Hilton-C and Hilton-H, the regulation of this air inlet coincides with the regulation of the secondary air and its movement obeys to what has been explained for this regulation (see drawing D2.7).

There are many others models such as Tudela, Etna, Croacia, Arus, Bimba series, Loreto, Estrella, Versalles, Gijón, Gijón-H, Lerma, Lerma-H, Monza and Ordesa whose entry of preheated air exists but it is not adjustable. The air supply is usually made by little drillings on the back wall of the combustion chamber (see drawing D2.12). Cairo-90D Box model lacks of this regulation.

In these models of Cairo Box series, the adjustment is places at the bottom part of the door and it corresponds to the leftmost of the three regulations. The inlet of the largest quantity of air coincides with the largest side of the triangle (see drawing D2.13).

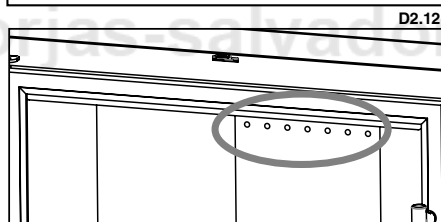

D2.12

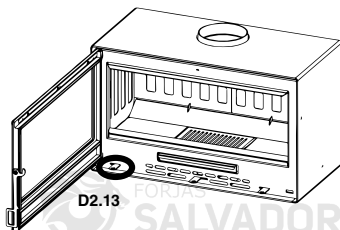

D2.13

Baffle plate

The baffle plate is a fundamental part for the proper operation of the stove. It must be placed in the right position and the stove must not be used without the baffle plate. This would invalidate the warranty.

The combustion is not always stable. In fact, it can be affected by the weather conditions or the outside temperature. This modifies the draw of the chimney. For this reason, our stoves have a baffle plate (or double baffle plate)



WARNING!

The lack of the baffle plate causes an excessive draw. This causes a fast combustion, excessive wood consumption and the overheating of the equipment.

Due to safety reasons during the transport, in some models, the baffle plate is not assembled. You will find it inside the combustion chamber. To place it properly, follow the next steps:

Frontal models:

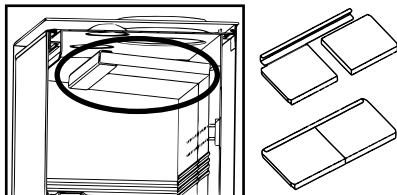

D2.14

Corner models :

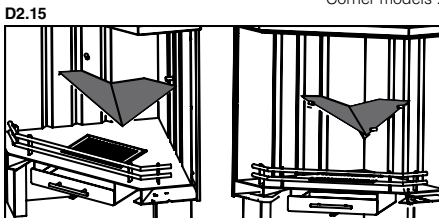

D2.15

NOTE: some models with oven does not have a baffle plate.

D2.16

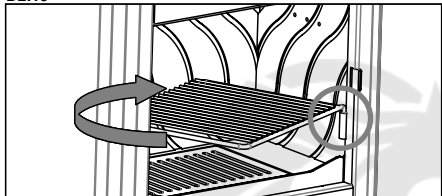

Roasting grille

Some stoves includes a roasting grille as an accessory (see drawing D2.16). In order to avoid the damage of the roasting grille, it is recommended to extract it outside when it is not being used.

The models Dover, Bimba series, Estrella, Loreto, Orly, Etna, Ordessa, Bremen, Preston, Derby, Bury, Arus and Altea do not include this grille.

In the models Croacia, Suiza, Hilton-H, Hilton-C, Versalles, Sena Plus, Gijón, Gijón-H, Lerma and Lerma-H, this grill is adjustable in two heights depending on the slot of the lateral guide that you use.

Monza and Tudela models incorporate this rotating roast grill, but it is not adjustable in height.

Oven

Some models include on the top of the stove an oven with a hermetic firing chamber. The base of the oven is made of refractory brick (it absorbs heat and irradiates it). Heating is produced when the smoke passes through the walls of the oven. On the roof of the oven there is one pipe that connects the cooking chamber with the smoke outlet in order to remove the gas generated inside the oven.

The oven has the following components:

- Thermometer it is disassembled. To install it, it is necessary to introduce the sheath through the hole of the door and, then, put the nut (see drawing D2.17).
- NOTE: Tudela, Hilton-C and Hilton-H models dispose of bimetallic thermometer placed on the glass of the oven. To install it, it is necessary to introduce the thermometer through the hole of the door and, then, put the rubber and the nut on the backside (see drawing D2.18).

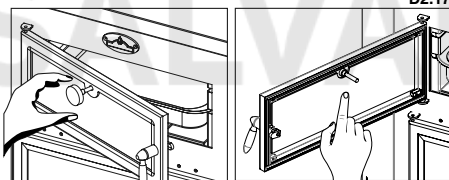

D2.17

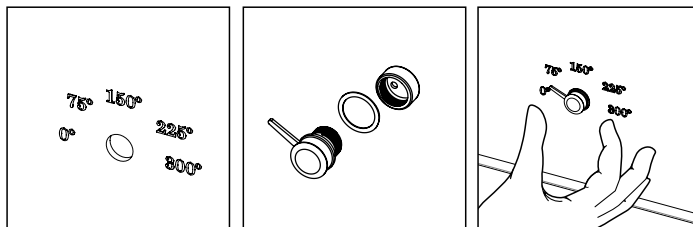

D2.18



WARNING!! The thermometer shows the cooking temperature of the oven, it never shows the combustion chamber temperature.

The maximum cooking temperature for the oven is 200-230°C. If the thermometer shows that the oven reaches a higher temperature, this means that the equipment has been overloaded and this will invalidate the warranty.

- **Tray.** It is made of stainless steel. The tray must not come into contact with food. It can be adjustable in different levels according to the slot that we use. In order to avoid the damage of the tray, it is recommended to extract it outside the oven when it is not being used. There are some models that, due to the measures of the oven, it is not possible to place this tray as it happens in the Tudela model. On the other hand, in the Lerma-H and Gijón-H models, if the stainless-steel kit is purchased as an option, the tray is included.
- **Grill.** The Hilton-C and Hilton-H models include a grill in the oven as standard. It is advisable to remove it from the oven when not in use.
- **Refractory bricks or ceramic pieces.** They are placed on the base of the oven. Their purpose is to absorb heat and irradiate it.

D2.19

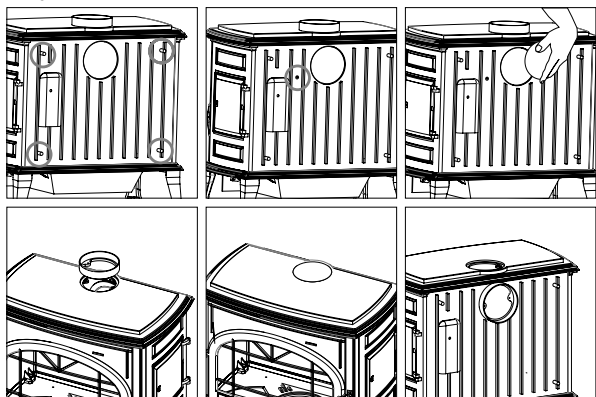

Rear or top smoke outlet

Some models of stoves can change the place of the smoke outlet collar because it is easily removable, that allows to the installer a bigger versatility when it is going to be installed.

In the model Etna, the smoke outlet collar can be installed on the top or the rear of the stove. To make the change of the collar we have to follow the next steps:

1. Remove the back sheet. For this you have to screw out the 4 screws which links with the rear.
2. Screw out the screws of the baffle plate to body.
3. Remove the baffle plate.
4. Later, screw out the cover and the collar, change their position and screw them again in the new position (see drawing D2.19).

In the models Preston, Derby, Bury and Ordesa, to make the change of the collar you have to follow the next steps:

1. First of all, remove the baffle plate.
2. Later, screw out the cover and the collar, change their position and screw them again in the new position (see drawing D2.20).

2.1. SPECIFICATIONS ACCORDING TO THE MODEL

2.1.1. MONZA

D2.21

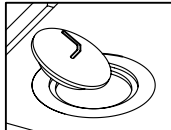

D2.22

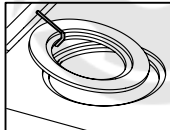

The stove Monza has on the top two rings to be used as a plate warmer. These rings should be handled with the accessory included for this purpose (see drawing D2.21 and D2.22).

The worktop has in both sides two removable handles made in stainless steel. The model Vitro has another handle in the front of

the worktop.

OVEN GUIDES

In the interior of the oven, you will find in both sides a guide for the inox tray which is supplied as standard. These guides are removable for making easier the cleaning tasks inside the oven. As to remove the guides you only have to lift up them.

2.1.2. SENA PLUS

The ceiling of this stove model is supported on the top of the stove and positioned on 4 supports (2 front and 2 rear). Therefore, when moving or installing the stove, you can remove the ceiling of the stove to reduce the weight, and therefore facilitate operation. Once positioned in the desired location, and before laying the smoke pipe, you must reposition the ceiling. (see drawing D2.24)

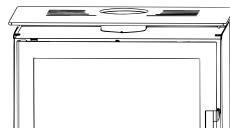
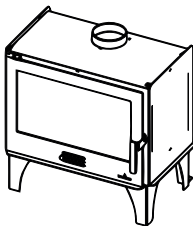

D2.24

D2.20

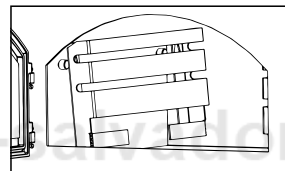
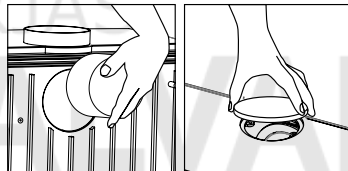
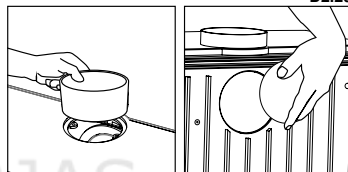

D2.23

INSTALLATION OF THE BAFFLE PLATE

For safety reasons during transport, the baffle plate is removed from the unit as a whole. You will find it inside the combustion chamber. To fit it, proceed as follows. (see drawing D2.25)

2.1.3. ORDESA

Inside of the combustion chamber you can find a piece called "ash catcher". This piece is useful to avoid the fall of the ashes to the floor when you open the door of the stove. To place it properly, follow the next steps:

1. We must match the hooks of the piece with the groove of the stove. To this, rotate slightly the piece.
2. When the piece is inserted on the grooves, drop it from its own weight to rest in his final position (see drawing D2.26).

In the stove, it is included a handle to remove the ash pan to avoid burns (see drawing D2.27).

D2.26

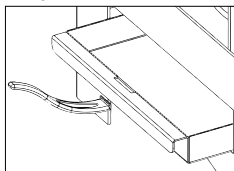

Installation of the baffle plate

In this model, the baffle plate is factory fitted, its position is as shown (see drawing D2.28):

2.1.4. ETNA AND DERBY 14

The models Etna and Derby 14 have a door on the right side whose function is to load fuel (see drawing D2.29). In the Etna stove, it is included a handle to remove the ash pan which is hidden behind the lower door (see drawing D2.30).

In the model Etna the handle of the side door is type "cold hands", it is advisable to remove the handle in order to avoid its heating and deterioration.

D2.29

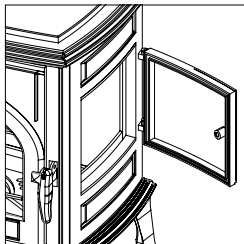

Installation of the baffle plate

For safety reasons during transport, the baffle plate is removed from the unit as a whole. You will find it inside the combustion chamber. To fit it, proceed as follows:

At the outset, the baffle plate must be placed inside the combustion chamber as shown (see drawing D2.31), i.e. with the two supports facing downwards: The baffle plate must be raised vertically to be able to rest it on the rear part of the double combustion air outlet and the existing supports on both sides of the stove (see drawing D2.31).

D2.25

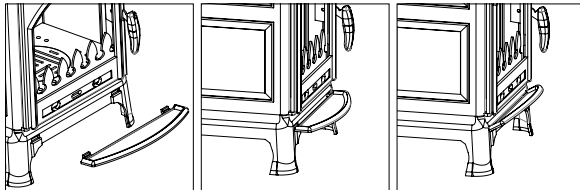
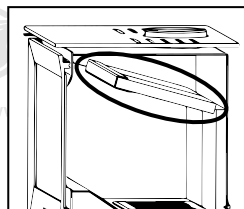
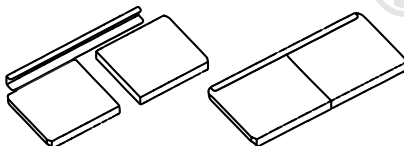

D2.27

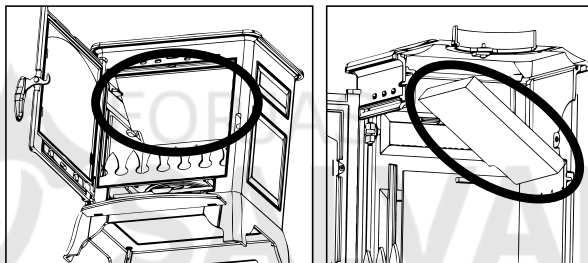

D2.28

D2.30

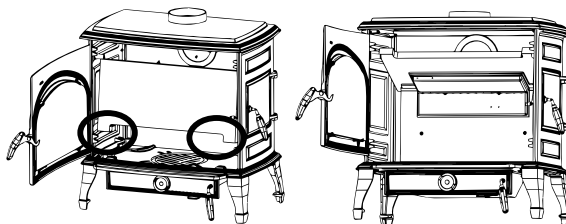
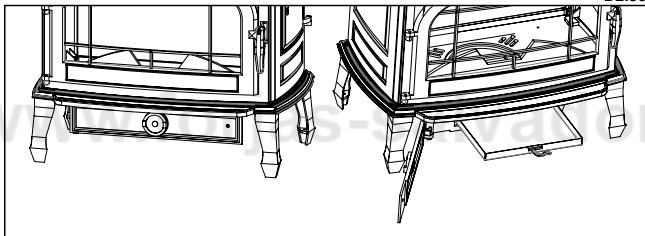

D2.31

Finally, place the logs retainer on the firing base as shown (see drawing D2.32)

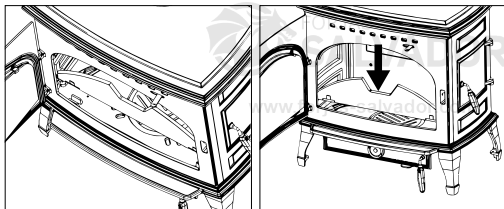

D2.32

2.1.5. DOVER

www.forjas-salvador.com

• INSTALLATION OF THE BAFFLE PLATE

In the Dover models, the baffle plate rests on the vermiculite side pieces inside the combustion chamber and must also be fitted with the slot through which the double combustion air exits (see drawing D2.34).

D2.33

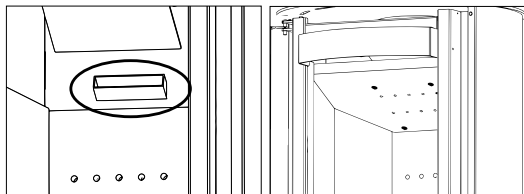

• OUTDOOR AIR INTAKE:

The Dover model has the possibility of choosing whether the primary and secondary air intake comes from; an adjacent environment (or even from the outside of the house) or from the same room in which the stove is installed.

The primary air inlet of these models is placed at the back of the stove, so if the stove is not channelled to the outside, a minimum separation between the stove and the wall of at least 6-8 cm must be left, so that the air supply for combustion is sufficient. If it is decided to supply primary air

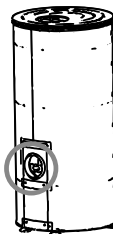

D2.34

from outside or from an adjacent environment, it will be sufficient to connect this inlet through a 120 mm diameter pipe to the chosen place. Keep in mind that a too long pipe or with too many deviations (elbows), is far from benefiting the air intake, actually, what it causes is a great loss of air feeding and therefore can cause combustion problems. (See drawing D2.34).

D2.35

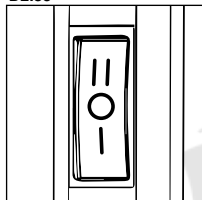

2.1.6. CROACIA-T

This model of stove is equipped with a turbine of 225 m³/h suitable to improve the distribution of the heat through the air circulation of the environment.

The air circulation can be regulated by a switch of three positions located in the bottom right side (see drawing D2.35).

These three positions have the following functions:

- Position 0: The turbine will remain off even if there is combustion inside the fireplace, so you have to position the switch in the position 1 or 2 if you want the turbine to operate.
- Position 1: the turbine runs continuously at slow speed.
- Position 2: the turbine runs continuously at fast speed.

• TURBINE CONNECTION

On the right rear of the stove we can find the conductor that connects to the grid (see drawing D2.36).

It is advisable not to cut it in its length completely since this section is useful when replacing electrical components. The correct connection to the ground system is essential.

Installation of the appliance must be carried out by qualified personnel in accordance with the current regulations of the sector.

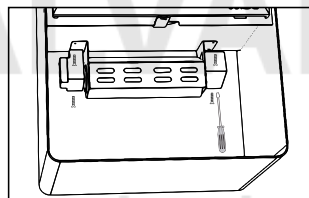

D2.36

• TURBINE REPLACEMENT

In case of replacement of one of the electrical components, the replacement operation will be carried out by removing 4 screws from the bottom, as shown in the drawing. Disconnect and replace the damaged item and reassemble everything the way was assembled.

D2.37

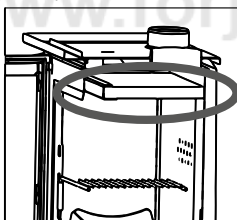

2.1.7. VERSALLES

PLACING THE DEFLECTOR

Due to safety reasons during the transport, the baffle plate is not assembled. You will find it inside the combustion chamber. To place it properly, follow the next steps:

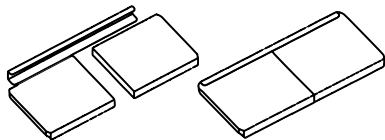

Versalles-C

In order to install the Versalles-C series, a metallic piece is provided, that you have to screw on the wall and will support all the weight (see drawing D2.38).



IMPORTANT!!!: it is necessary to assure that the wall will support the weight of the fireplace (and the weight of the wood). It is not recommended to install the fireplace on walls made of materials that are not able to support the weight or made of combustible materials.

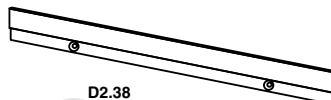

D2.38

• **OUTDOOR AIR INTAKE**

In the models of the Versalles series, it is possible to choose that the entrance of primary air comes from a contiguous place or even from outside of the house.

In the case of providing air from outside or from a contiguous place, you must purchase the optional kit (KIT-AIR2) for external air intake (airtight). Simply connect the KIT with a 100 mm diameter pipe to the chosen place. Keep in mind that a too long pipe or with too many deviations (elbows), far from benefiting the intake of air, causes a great loss of load and, therefore, can cause combustion problems. Do not forget that this external air intake is independent and different from the input needed for the ventilation unit (turbine).

The procedure for placing the optional external air intake kit is as follows (see drawing D2.39):

- Position the kit below the plane of fire. You must center the kit and position it on the front (inner face) as indicated in the image.
- With the supplied self-drilling screws, connect the kit to the base of the appliance.
- Connect the air intake to the exterior or selected environment through a 100 mm diameter pipe.

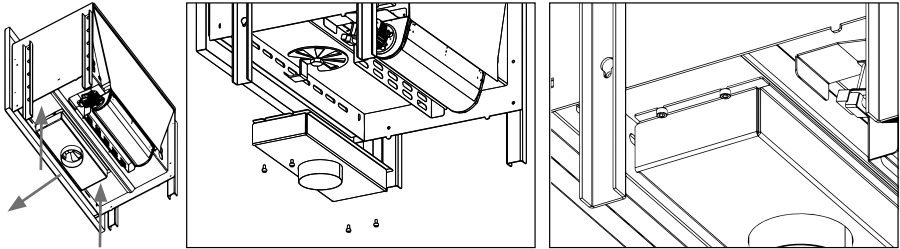

D2.39

2.1.8. **MODEL GIJON-H AND LERMA-H**

• **PLACEMENT INOX KIT (OPTIONAL)**

In the case of optionally purchasing an INOX KIT for the Gijon-H and Lerma-H models, you must follow the next steps to place the kit parts:

- Remove the refractory bricks from the base and metal side pieces:
- Position the side part as indicated in the drawing and reposition the metal part:

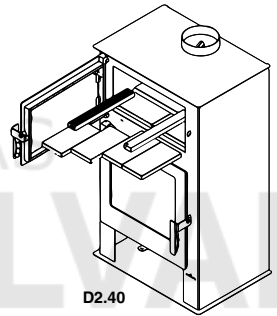

D2.40

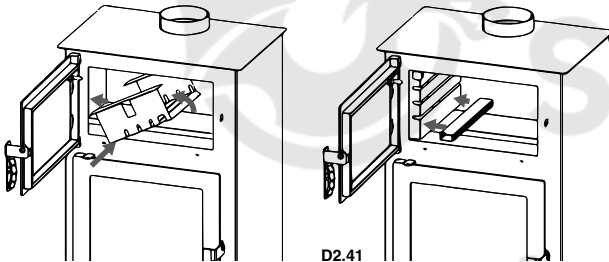

D2.41

Gaps in guides to facilitate the introduction of the back due to the tabs

- Repeat the previous step for the right guide
- Insert the stainless back part. To do this, incline it forward by introducing first the lower part inside the oven and then the upper part taking into account that the lateral tabs of the back will be introduced by the holes made in the guides for these tabs.
- Once inside the back, we move up with the tabs through their holes and varying the inclination to save the height of the lateral guides. Once done, move the back until the end and leave the tabs inserted in the notches of the guides.

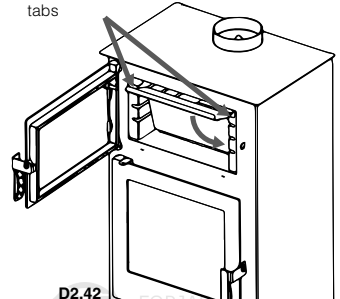

D2.42

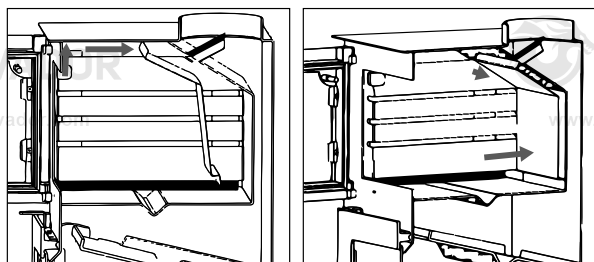

D2.43

Re-insert the refractory bricks. First, insert the two bricks of the bottom horizontally, then introduce the two side bricks and finally the two central.

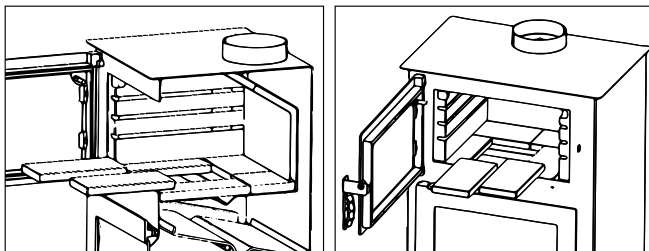

D2.44

2.1.9. MODEL SUIZA

STAINLESS KIT PLACEMENT (OPTIONAL)

In the case of optionally purchasing a STAINLESS KIT for Suiza model, you must follow the following steps to place the kit parts:

- First, you must extract the oven tray, remove all refractory bricks as well as the existing metallic tube at the base of the oven.
- Subsequently, you must extract the metal guides from the sides (**see drawing D2.45**).
- For the placement of the new Kit, you must respect the following order: First place the guide on the left, then the rear performing the connection of both pieces according to the detail image (**see drawing D2.46**).
- Subsequently, the stainless ceiling must be placed, as shown in the image and anchor it to the left lateral guide in the existing positioners (**see drawing D2.47**).
- Finally, introduce the right lateral guide as indicated, so that ceiling is fitted on the two positioners of the guide (**see drawing D2.48**):

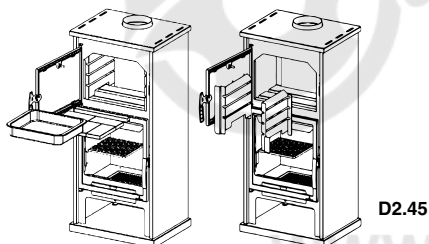

D2.45

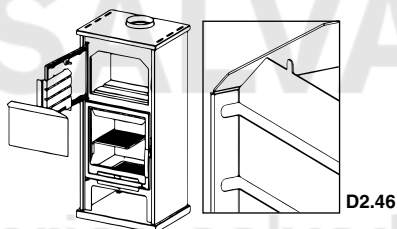

D2.46

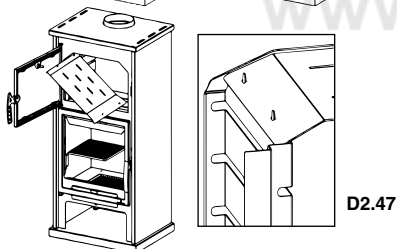

D2.47

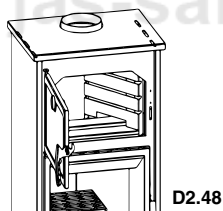

D2.48

• KIT-AIR-11 INSTALLATION (OPTIONAL)

In this model, you have the option of choosing whether the primary air intake comes from an adjacent room or even from outside the home. In the case of supplying air from outside or from an adjacent room, you must purchase the optional kit (KIT-AIR-11) for external air intake (airtight). This kit consists of 1 piece.

It will be sufficient to connect this KIT with a 100mm diameter duct to the chosen location. Take into account that a duct that is too long or with too many deviations (elbows), far from benefiting the air intake contribution, causes a great loss of charge and, therefore, can cause combustion problems.

The way forward for fitting the optional external air intake kit is as follows:

- Position the kit under the base and the rear of the unit as shown in the image.
- Using the screws supplied, connect the kit to the base and rear of the unit.
- Remove the existing cut-out on the rear of the appliance.
- Connect the air intake to the outside or chosen environment through a 100 mm diameter duct.

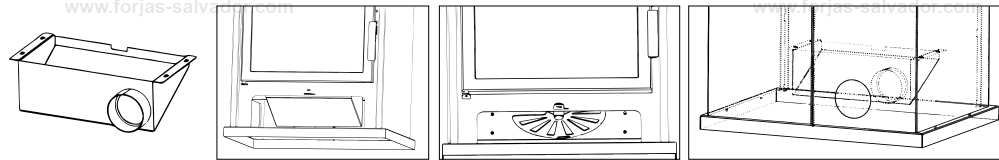

D2.49

2.1.10. CAIRO BOX SERIES

This series includes Cairo 70 Box, Cairo 90 Box, Cairo-110-Box, Cairo-90-3C-Box, Cairo-100-3C-Box and Cairo-90D-Box.

• PLACEMENT OF COMBUSTION CHAMBER INNER PARTS

Optionally, in all models of the serie the combustion chamber interior can be made of vermiculite or firetek material, therefore, together with your appliance you will receive a box with all parts which compose the combustion chamber interior in function of the material chosen. **Before proceeding to the appliance ignition, you shall place all parts correctly, for this purpose:**

- First of all, you must place the rear parts.
- Then place the side parts (see drawing D2.50).
- With the baffle plate placement all the parts will be correctly placed by avoiding its movement.
- Cairo-90D-Box model will only have parts in both sides.

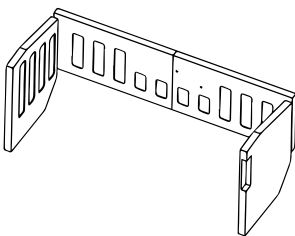

D2.50

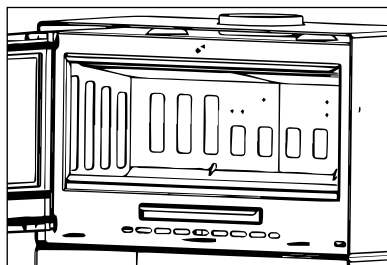

ATTENTION:

The ignition of the appliance with the absence of the inner parts will provoke an overheat on the appliance structure, such a fact may provoke damages in the appliance which won't be covered by the product warranty.

• Baffle Plate Placement

As well as it has been indicated previously, the baffle plate is an essential part for the right performance of the insert. It must be positioned in the right position (See drawing D2.51) and the appliance never must be used without the baffle plate placed, such a fact will provoke the loss of warranty.

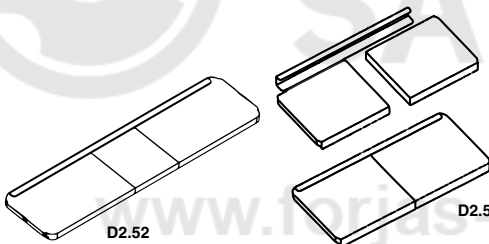

D2.52

D2.51

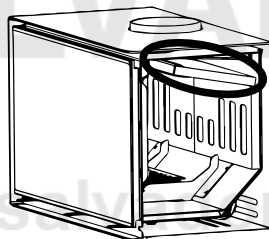

As regards Cairo-110-Box and Cairo-110-3C-Box models, the baffle plate has 3 parts instead of 2 parts (see drawing D2.52).



ATTENTION:

The absence of the baffle plate causes an excess of draught what provokes a too fast combustion, an excessive wood consumption and the subsequently appliance overheating.

In these models the baffle plate is as standard disassembled. You will find it inside the combustion chamber, for its placement you must proceed as it's explained below:

• FORCED VENTILATION (OPTIONAL)



ATTENTION:

To make easier the auxiliary fan installation, the installation and electrical connection of this fan must be carried out before installing and/or cladding the appliance. Once the appliance is installed and cladded the connection facility will depend of the cladding, which should allow a comfortable access to the lower rear part of the appliance.

Optionally, to improve the heat distribution in the room where the stove is installed, depending on the model of the series that you have, be it a Cairo 70 box or a Cairo 90 box model, you can purchase respectively the reference T-70-BOX with a turbine of 270 m³/h and 2 speed switch, or the references T-90-BOX, T-110-BOX with a turbine of 335 m³/h and 2 speed switch, or the reference T-D-BOX with 2 turbines of 215 m³/h each. In all cases, you can deactivate the operation of the turbine from the switch on the appliance itself, leaving your appliance with natural convection.

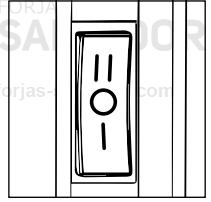

The fan ignition and the ventilation adjustment can be realized through the 3 positions switch placed in the right lower part of the stove.

These three positions have the following function:

- Position 0: the fan will remain switched off.
- Position 1: the fan will work continuously in a slow speed.
- Position 2: the fan will work continuously in a fast speed.

Therefore, the ignition and the air regulation will be done through the switch and it allows you the possibility of switching off the fan (position 0) even with combustion in the appliance.

Likewise, if you want that the fan works you should position the switch in the position 1 (slow speed) or 2 (fast speed).

INSTALLATION OF THE FAN

The kit must be installed by qualified and authorised personnel in accordance with current standards.

To install the Cairo Box series turbine-kit, the following steps must be followed:

- The kit must be installed before placing the vermiculite or firetek parts inside the combustion chamber. To facilitate the installation, both the ashtray and the cast iron grate must also be removed.
- The fan support plate must be unscrewed to allow the turbine to be screwed to the fan support plate in the holes provided for this purpose. The necessary screws can be found on the fan itself (see drawing D2.54). The fan is initially screwed by means of only 3 screws.

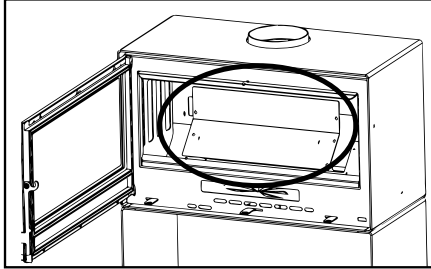

D2.54

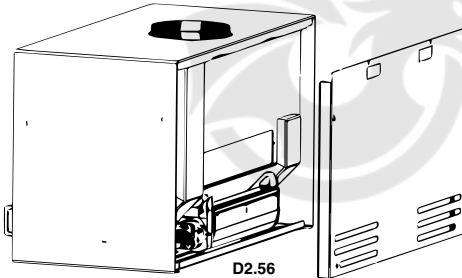
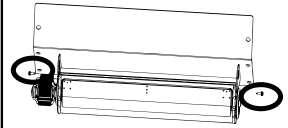

D2.56

- Then you must screw the part where the wiring is located to the bracket with the remaining screw as shown below (see drawing D2.55). The turbine is now screwed on with the 4 screws supplied.
- Once the fan has been positioned, you must introduce the wiring inside the appliance, to allow you to connect the switch on the front of the appliance. To facilitate this process, you can remove the rear plate of the stove (see drawing D2.56) and therefore you will be able to connect the wiring to the

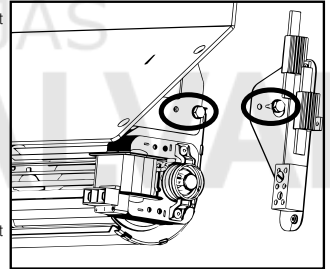

D2.55

switch by means of the rear part of the stove.

- In the Cairo-90D-Box model, all the above steps must be followed. To access the installation of the two fans, both the base of the fire and the ashtray must be removed and you will find 2 fan support plates on both sides of the stove (see drawing D2.57). The fans will be mounted symmetrically as shown in drawing D2.58.

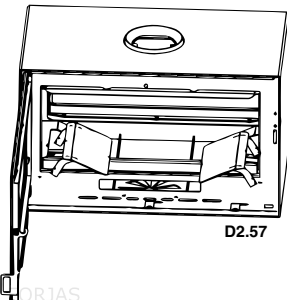

D2.57

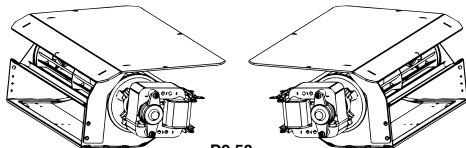

D2.58

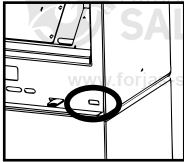

D2.60

The wires connection on the switch must comply the following order (see drawing D2.59):

- Red = 2
- Black = 1
- Blue = 0

The switch is pressed into the front of the device in the slot provided for this purpose, the die-cutting (see drawing D2.60) must be previously removed (tapped) therefore, no additional fastening is required.

The process will be completed by re-screwing the support next to the turbine to the stove structure, and correctly fitting the vermiculite or firetex parts, as well as the cast iron grate, ashtray and the baffle plate.

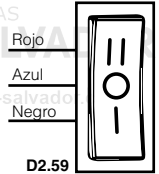

D2.59

IMPORTANT: Remember that switching on the appliance in the absence of the internal parts will cause overheating in the structure of the appliance and may cause damage to the appliance, which will be exempt from the product warranty.

REPLACEMENT OF ELECTRICAL COMPONENTS

For getting the access to the reparation/replacement of the fan, in case of breakdown, you shall access to the fan by repeating the steps which have been explained in the precedent point concerning the fan installation.

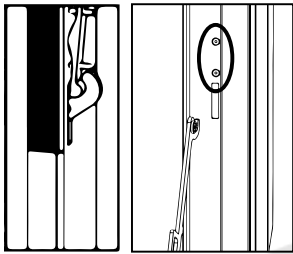

D2.61

DOOR CLOSURE ADJUSTMENT

It is totally advisable to check the effective status of the door seals because, if they are not perfectly intact (is that to say, they no longer fit with the front and/or door), they do not ensure the correct performance of the stove. On these models, you can adjust the adjustment of the door according to the progressive wear of the seals by means of the screws on the front panel, tightening and loosening these screws to achieve the correct adjustment of the door.

(see drawing D2.61)

BASE WITH LEGS PLACEMENT (OPTIONAL)

If you have purchased optionally the base with legs (ref B-70BOX, B-90BOX and/or B-90DBOX) the way to access for its placement is the following:

- Next to the base you will find 6 screws
- First of all you shall support the stove over the base by matching the holes of both pieces.

Finally, you have to screw the base to the appliance itself. (see drawing D2.62).

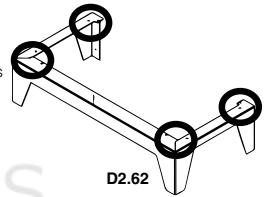

D2.62

Note: The Cairo 110 Box model does not have an optional base with legs.

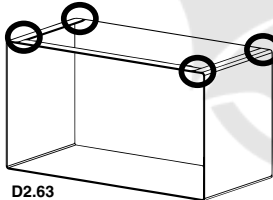

D2.63

WOOD STORAGE PLACEMENT (OPTIONAL)

As well as in the precedent case, in the case that you purchase optionally the wood storage (ref L-70BOX, L-90BOX, L-110BOX and/or L-90D-BOX) the way to process to its placement is the following:

Next to the wood storage you will find 6 screws

First of all you shall support the appliance over the base, by matching the holes of both pieces.

Finally, you have to screw the base to the appliance itself (see drawing D2.63)

KIT-C-CAIRO-BOX PLACEMENT (OPTIONAL)

Cairo Box models (except Cairo-90D-Box model), can be hung, for that you have to purchase optionally the support (ref KIT-C-CAIRO-BOX), it's a metallic piece that you must screw to the wall to the height desired and such a piece will support the weight of the stove (see drawing D2.64).

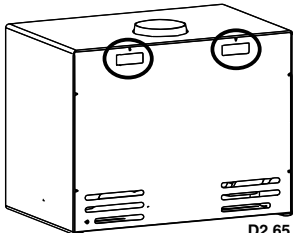

D2.65

IMPORTANT: You must ensure that the wall will support the weight of the stove (also the weight of the combustible). It's not advisable the installation in walls that are made of materials which are not able to support such a weight or combustible materials. If the stove is not fixed correctly, it may fall down.

All fixation elements must be mounted properly and they should be chosen in function of the kind of wall where you will hang the stove (brick, plasterboard etc). The fitter will be responsible of the installation and he must make sure that the appliance remains correctly suspended.

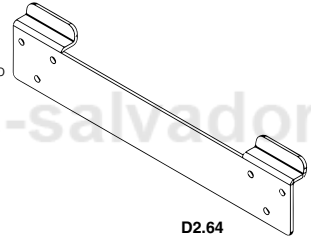

D2.64

On the appliance you must remove (hit) the two rectangular die cutting placed on the rear part of the appliance to allow hanging the appliance over the support (see drawing D2.65).

INSTALLATION KIT-AIR-6 (OPTIONAL)

In the models of the Cairo Box series (except Cairo-90D-Box model), you have the possibility of choosing that the primary air intake comes from an adjacent room or even from outside the house.

In the case of supplying air from outside or from an adjacent room, you must purchase the optional kit (KIT-AIR-6) for external air intake (airtight). This kit consists of 2 parts: a cover "A" for the front and a plenum box "B" (see drawing D2.66).

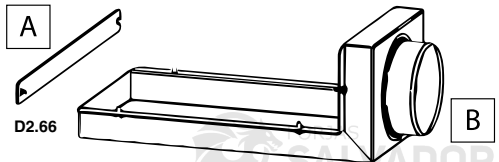

D2.66

It will be only necessary to connect this KIT with a 120mm diameter duct to the chosen location. Bear in mind that a duct that is too long or with too many deviations (elbows), far from improving the air intake contribution, will cause a great loss of load and, therefore, may cause combustion problems.

Do not forget that this external air intake is independent and distinct from the necessary supply for the ventilation unit (fan).

The procedure for fitting the optional external air intake kit is as follows (see drawing D2.67):

- Remove the existing die-cutting in the base of the unit.
- Position the plenum box (B) under the base of the unit as shown in the figure.
- Using the screws supplied, connect the kit both to the base of the unit and to the rear part.
- Connect the air intake to the outside or chosen room through a 120 mm diameter duct.

www.forjas-salvador.com

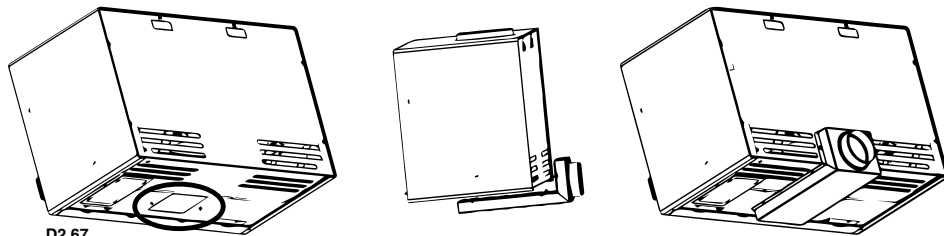

D2.67

Finally, the cover (A) supplied in the kit must be screwed onto the front of the appliance to prevent the appliance from taking primary air from the room in which it is installed, and only from the outside or adjacent environment.

With the screws supplied, you will be able to carry out the connection of the cover, the procedure for the optional external air intake connection is as follows (see drawing D2.68):

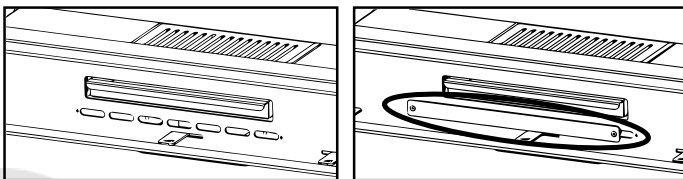

D2.68

IMPORTANT!!! The installation of the KIT-AIR-6 is compatible with all the optional kits of the Cairo Box series. However, in the case of purchasing the hanging kit (ref. KIT-C-CAIRO-BOX) or if the stove is directly supported on a masonry base or metal base, the plenum box measurements must be taken into account, so that it is recessed and in this way the unit is not separated from the rear wall and/or is completely supported on the base, as the plenum box overhangs from the unit measurements both at the bottom and at the rear part. Drawing D2.69 Shows the dimensions which must be taken into account.

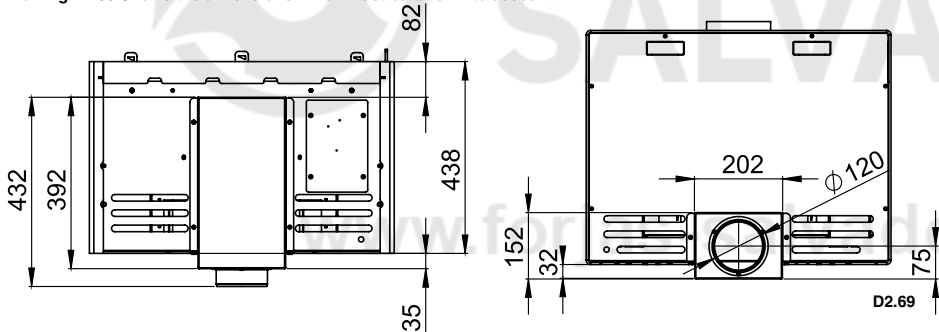

D2.69

2.1.11 ARUS MODEL

• WOODEN LEGS INSTALLATION

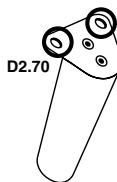

You will find inside the combustion chamber a box with the 4 legs of the stove, the way when it comes to the installation will be the following:

- The wooden leg is screwed to a metal piece, which must be screwed to the lower part of the stove, with two screws each one (see drawing D2.70).
- Each leg must be positioned on the lower part of the stove, making the holes of both pieces coincide.
- Finally, you only need to screw the leg to the appliance itself (see drawing D2.71).

!!! IMPORTANT !!! Before lighting the stove you must install correctly all the legs.

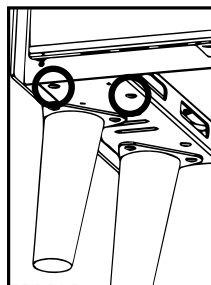

D2.71

• **KIT-AIR-8 INSTALLATION (OPTIONAL)**

In the Arus model, you have the option of choosing whether the primary air intake comes from an adjacent room or even from outside the home.

In the case of supplying air from outside or from an adjacent room, you must purchase the optional kit (KIT-AIR-8) for external air intake (airtight). This kit consists of 1 piece (see drawing D2.72).

It will be sufficient to connect this KIT with a 120mm diameter duct to the chosen location. Take into account that a duct that is too long or with too many deviations (elbows), far from benefiting the air intake contribution, causes a great loss of charge and, therefore, can cause combustion problems.

The way forward for fitting the optional external air intake kit is as follows:

- Remove the existing cut-out on the rear of the appliance (see drawing D.2.73).
- Position the kit under the base and the rear of the unit as shown in the image (see drawing D.2.74).
- Using the screws supplied, connect the kit to the base and rear of the unit (see drawing D2.75).
- Connect the air intake to the outside or chosen environment through a 120 mm diameter duct.

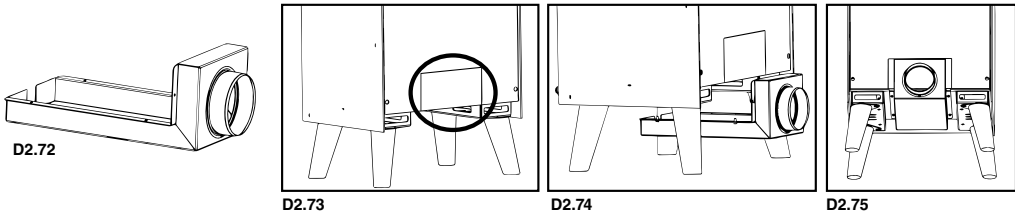

2.1.12. **BIMBA SERIES**

Bimba-70, Bimba-90, Bimba-70-C and Bimba-90-C take part of that series.

• **INSTALLATION OF THE BAFFLE PLATE**

The baffle plate on these models is disassembled. You will find it inside the combustion chamber, for its placement proceed as explained.

As indicated above, the baffle plate is an essential part for the correct functioning of the insert.

It must be fitted in the correct position (see drawings D2.76) and the stove must never be used without the baffle plate in place, as this would result in the loss of the warranty.

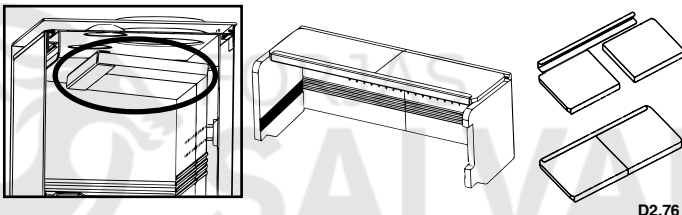

ATTENTION:

The absence of the baffle plate causes overdraft, resulting in too fast combustion, excessive wood consumption and consequent overheating of the stove

• **FORCED VENTILATION**

To improve heat distribution in the room where the stove is installed, your stove is fitted (as standard) with axial fans of 160m³/h each. The ventilation is switched on and regulated by means of the three-position switch on the bottom right-hand side.

These three positions have the following function:

- Position 0: the fans will remain off, as long as there is no combustion inside as the stove is fitted with a thermostat that activates the fans when the stove is adequately hot, and stops them when it is partially cold.
- Position 1: the fans run continuously at slow speed.
- Position 2: the fans run continuously at fast speed.

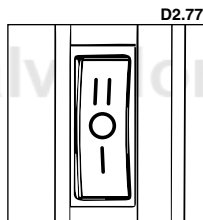

Connection

On the right-hand side of the stove is the mains connection wire. It must not be cut along its entire length, as this section is useful when replacing electrical components inside the stove.

Correct connection to the earthing system is essential.

The installation of the stove must be carried out by qualified and authorised personnel in accordance with current standards.



ATTENTION!!:

This series of stoves must always be connected to the mains so that, in the event of a high temperature, the fans can start up and evacuate the heat into the room where it is installed. Under no circumstances should the stove be unplugged from the mains when it is switched on. In this case, the stove's warranty will be annulated.

• DOOR CLOSING ADJUSTMENT

It is advisable to check the effective condition of the door ropes as, if they are not perfectly intact (i.e. they no longer fit with the front and/or door), they do not ensure the correct functioning of the stove. On these models, you can adjust the door adjustment according to the progressive wear of the ropes by means of the screws on the front panel, tightening and loosening these screws to achieve the correct door adjustment. (see drawing D2.78).

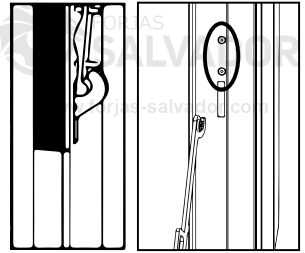

D2.78

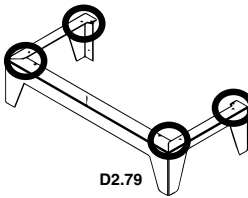

D2.79

• INSTALLATION OF THE BASE WITH LEGS (OPTIONAL)

If you have purchased the optional base with legs (ref B-70-BIMBA and/or B-90-BIMBA), the installation procedure is as follows:

- Next to the base, you will find 6 screws.
- First of all, you must place the stove on the base, making the holes in both pieces coincide.
- Finally, it is sufficient to screw the base of the stove itself. (see drawing D2.79).

• INSTALLATION OF THE WOODSHED (OPTIONAL)

Just like in the previous case, if you have purchased the optional woodshed (ref L-70-BIMBA and/or L-90-BIMBA) the installation procedure is as follows:

- Next to the woodshed, you will find 6 screws.
- First of all, you must place the stove on the base, making the holes in both pieces coincide.
- Finally, it is sufficient to screw the base of the stove itself. (see drawing D2.80).

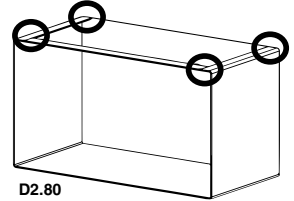

D2.80

• INSTALLATION KIT-C-BIMBA (OPTIONAL)

The models of the Bimba series can be hung, for this you must optionally purchase the support (ref KIT-C-BIMBA), which is a metal piece that must be screwed to the wall at the desired height and which will support the weight of the stove (see drawing D2.81).

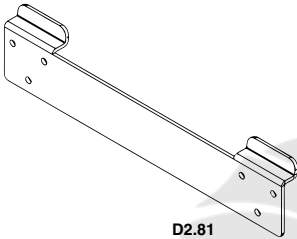

D2.81

IMPORTANT!!!: You must ensure that the wall will support the weight of the stove (plus the weight of the wood). It is not recommended to install the stove on walls made of materials that may not support the weight of the stove or combustible materials. If the stove is not properly fixed, it may fall down. All fixing elements must be properly mounted and chosen according to the type of wall where

the stove is to be hung (brick, plasterboard, etc.). The installer is responsible for the installation to be carried out and must ensure that the appliance is correctly suspended.

En el aparato deberá retirarse (golpear) los dos troquelados rectangulares realizados en la trasera del aparato para que permita colgar el aparato sobre el soporte (ver dibujo D2.82).

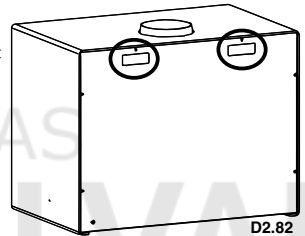

D2.82

• INSTALLATION KIT-AIR-14 (OPTIONAL)

In the Bimba series models, you have the option of choosing whether the primary air intake comes from an adjacent room or even from outside the home.

In the case of supplying air from outside or from an adjacent room, you must purchase the optional kit (KIT-AIR-14) for external air intake (airtight). This kit consists of 2 parts: a cover 'A' for the front, and a plenum box 'B' (see drawing D2.83)

You only need to connect this KIT with a 120mm diameter duct to the chosen location. Bear in mind that a duct that is too long or with too many deviations (elbows), far from benefiting the air intake, will cause a great loss of charge and, therefore, may cause combustion problems.

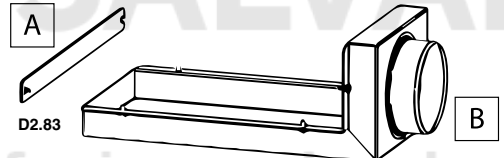

D2.83

Do not forget that this external air intake is independent and distinct from the necessary supply for the ventilation unit (turbine). The procedure for fitting the optional external air intake kit is as follows (see drawing D2.84):

- Remove the existing cut-out in the base of the unit.
- Position the plenum box (B) under the base of the unit as shown in the picture.
- Using the screws supplied, connect the kit to the base of the unit and to the rear of the unit.
- Connect the air intake to the outside or chosen room through a 120 mm diameter duct.

Finally, the cover (A) supplied in the kit must be screwed onto the front of the stove to prevent the stove from taking primary air from the room in which it is installed, and only from the outside or adjacent environment.

Using the screws supplied, make the connection of the cover, the procedure for fitting the optional external air intake kit is as follows (see drawing D2.84):



D2.84

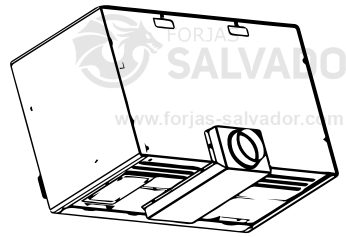
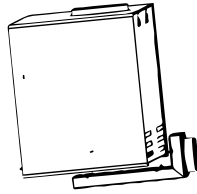

IMPORTANT!!! The installation of the kit-air-14 is compatible with all the optional kits of the Bimba series. However, in the case of purchasing the hanging kit (ref. KIT-C-BIMBA) or if the unit is directly supported on a masonry base or metal base, the plenum box measurements must be taken into account, so that it is recessed and in this way the unit is not separated from the rear wall and/or is completely supported on the base, as the plenum box protrudes from the unit measurements both at the bottom and at the rear. The dimensions to be taken into account are shown in drawing D2.85

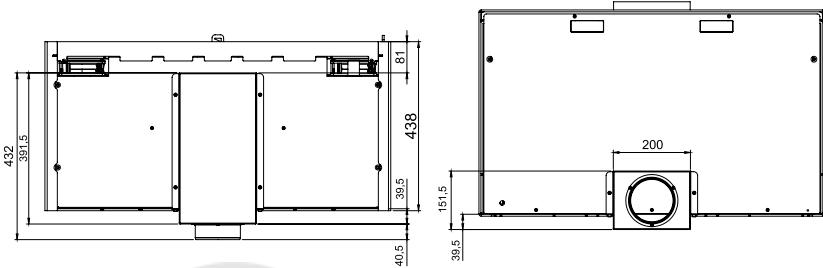

2.1.13 ESTRELLA AND LORETO MODELS

• DOOR CLOSING ADJUSTMENT

It is advisable to check the effective condition of the door ropes as, if they are not perfectly intact (i.e. they no longer fit with the front and/or door), they do not ensure the correct functioning of the stove. On these models, you can adjust the door adjustment according to the progressive wear of the ropes by means of the screws on the front panel, tightening and loosening these screws to achieve the correct door adjustment. (see drawing D2.86).

• INSTALLATION KIT-AIR-16 (OPTIONAL)

In the Estrella and Loreto models, you can choose to have the primary air intake from an adjacent room or even from outside the home.

In the case of supplying air from outside or from an adjacent room, you must purchase the optional kit (KIT-AIR-16) for external air intake (airtight). This kit consists of 1 piece.



D2.87

It is sufficient to connect this KIT with a 120mm diameter duct to the chosen location. Bear in mind that a too long duct or a duct with too many deviations (elbows), far from benefiting the air intake contribution, causes a great loss of charge and, therefore, can cause combustion problems.

The procedure for fitting the optional external air intake kit is as follows:

- Position the kit under the base and rear of the appliance as shown in **picture D2.87**
- Using the screws supplied on the base of the stove, connect the kit to the base of the stove.
- Connect the air intake to the outside or chosen environment through a 120 mm diameter duct.

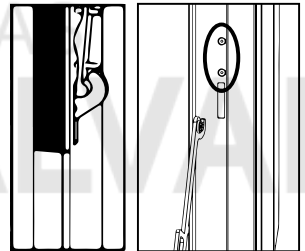

D2.86

2.1.14 ORLY, HILTON-C AND HILTON-H MODELS

• INSTALLATION OF THE BAFFLE PLATE

For safety reasons during transport, the baffle plate is removed from the stove as a whole. You will find it inside the combustion chamber. To fit it, proceed as follows.

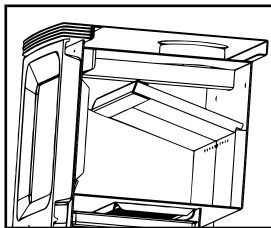

D2.88

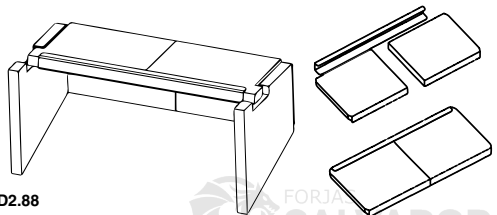

GUIDES OF THE OVEN

On the Hilton-C and Hilton-H models, there are guides on both sides in the oven interior for fitting the roast grill supplied. These guides are removable to make cleaning the inside of the oven easier. To remove the guides, simply lift the guides upwards. (see drawing D2.89)

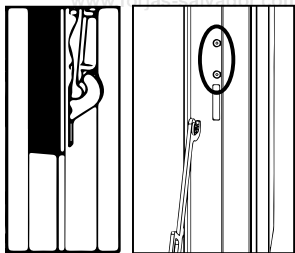

D2.90

DOOR CLOSING ADJUSTMENT

It is advisable to check the effective condition of the door ropes as, if they are not perfectly intact (i.e. they no longer fit with the front and/or door), they do not ensure the correct functioning of the stove. On these models, you can adjust the door adjustment according to the progressive wear of the ropes by means of the screws on the front panel, tightening and loosening these screws to achieve the correct door adjustment. (see drawing D2.91).

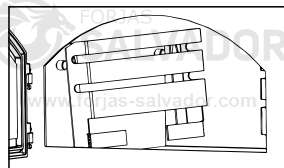

D2.89

INSTALLATION KIT-AIR-15 (OPTIONAL)

Only, Hilton-C and Hilton-H models have the possibility of choosing to supply primary air from an adjacent room or even from outside the dwelling.

In the case of supplying air from the outside or from an adjacent room, you must purchase the optional kit (KIT-AIR-15) for external air intake (airtight), simply connect this KIT with a 120mm diameter duct to the chosen location. Bear in mind that a duct that is too long or with too many

deviations (elbows), far from benefiting the air intake contribution, will cause a great loss of charge and, therefore, may cause combustion problems.

The procedure for fitting the optional external air intake kit is as follows (see drawing D2.91):

- Break the existing cut-out in the rear of the stove.
- The kit must be centred and positioned on the base and rear as shown in the picture.
- Using the screws supplied, connect the kit to the base of the stove.
- Connect the air intake to the outside or chosen environment through a 120 mm diameter duct.

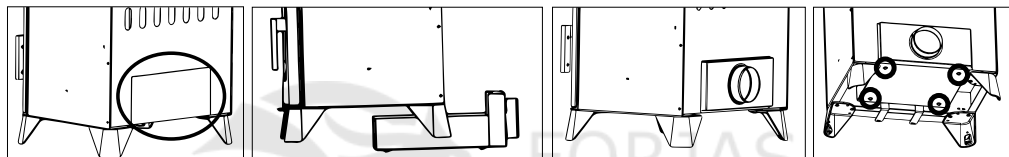

D2.91

INSTALLATION KIT STAINLESS-STEEL (OPTIONAL)

In the case of purchasing an optional INOX-H KIT for the Hilton-C and Hilton-H models, you must follow the steps below to fit the parts of the kit, which is made up of 4 parts: rear, roof and two side guides (see drawing D2.92):

- First of all, you must remove the oven grill, remove all the refractory bricks, as well as the metal tube at the base of the oven.
- Then, you must remove the metal guides from the sides.

To fit the new kit, the following order must be followed:

- First place the rear part (see drawing D2.93)
- Then fit one of the side guides (see drawing D2.94),
- Then insert the stainless-steel roof at an angle as shown in drawing D2.95

Finish the assembly of the kit by placing the other side rail so that the roof can rest on the two side rails (see drawing D2.96):

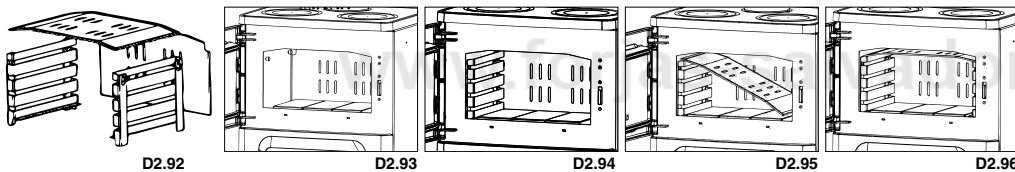

D2.92

D2.93

D2.94

D2.95

D2.96

KITCHEN RINGS

The Hilton-C model has two rings at the top for use as a plate warmer. These rings can be manipulated with the accessory included for this purpose (see drawing D2.98 and D2.99). Hilton-H and Hilton-C, or in the Lerma-H and Gijón-H models when the stainless-steel kit has been purchased, the inside of the oven cooking chamber is made up of removable parts.

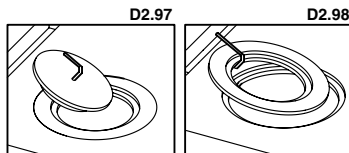

D2.97

D2.98

3. INSTALLATION AND SAFETY INSTRUCTIONS

The way of installing the stove will affect the safety and the proper operation. For this reason, it is recommendable that the installation is carried out by people who are qualified and informed about the compliance with the installation and safety norms. If a stove is not properly installed it may cause serious damage.

Before the installation, follow the next verifications:

- Make sure that the floor can sustain the weight of the equipment and make a proper isolation in the case that it is made of flammable material (wood) or a material that can be affected by a thermal shock (plaster cast, for example).
- If the equipment is installed on a floor which is not completely refractory or inflammable such as parquet, carpet, etc, it is necessary to replace this part or introduce a fire-resistant base so that it protrudes out the fireplace 30 cm. Example of materials include steel flooring, glass base or any other type of fire-resistant material.
- Make sure that there is proper ventilation in the place where it is installed (air intake) (see section 5 of the manual).
- Avoid the installation in places where there are collective ventilation pipes, hoods with or without extractor, B type gas equipments, heat pumps or equipments that can cause that the draw of the stove is not good if they are used at the same time.
- Make sure that the smoke duct and the pipes used for the chimney are suitable for the operation of the stove.
- We recommend that you call your fitter in order to check both the chimney as well as the air flow for the combustion.
- This product can be installed near the walls as long as they comply with the following requirements:
- The fitter must assure that the wall is completely made of brick masonry, thermo-clay block, concrete, bricks, etc, and that it is coated by materials that can support high temperature. Therefore, for any other type of material (drywall, wood, non-ceramic glass, etc), the fitter must provide sufficient insulation or keep a minimum safety distance to the wall of 80-100 cm.
- Keep any flammable or heat sensitive materials (furniture, curtains, and clothing) at a minimum distance of about 100cm, including the area in front of the loading door. Measurements below the minimum distances should not be used.

3.1. SAFETY MEASURES

During the installation of the equipment, there are risks to be taken into account, so you should follow the next safety measures:

- Do not place flammable objects above.
- Do not place the stove near combustible walls.
- The stove should only be used when the ash pan is inserted.
- It is recommended to install carbon monoxide detector (CO) in the room where the equipment is installed.
- Use the glove included for opening and closing the door as well as manipulating the controls as these can be very hot.
- Solid combustion residues (ashes) should be collected in an airtight container and resistant to fire.
- The appliance should never be turned on in the presence of emission of gases or vapours (e.g., linoleum glue, gasoline, etc).
- Do not place nearby flammable materials.



WARNING!!

It is noted that both the stove and the glass get very hot and should not be touched.

Minimum distances to combustible materials, in mm	
Bottom (db)	0
Floor in front (df)	1500
Ceiling (dc)	>750
Rear (dr)	400
Side (ds)	400
Side radiation area (dl)	1500
Adjacent combustible materials (e.g. furniture) (dp)	1000

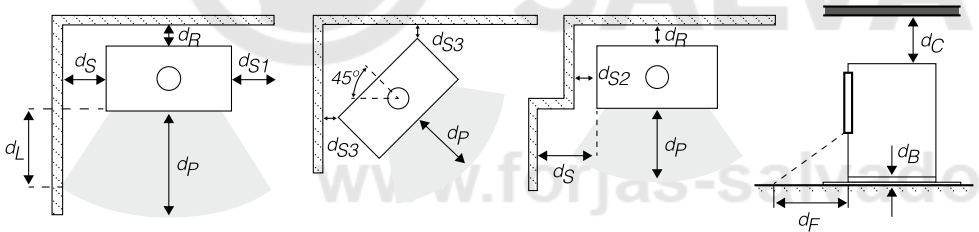

3.2. INTERVENTION IN CASE OF EMERGENCY

If there is fire in the stove or the flue:

- Close the loading door.
- Close primary and secondary air intakes.
- Put the fire out by using carbon dioxide extinguishers (CO2 powder).
- Request for the immediate intervention of the fire-fighters.

DO NOT PUT THE FIRE OFF WITH WATER.

WARNING:

The manufacturer declines any responsibility for the malfunction of an installation not subject to the requirements of these instructions or the use of additional products not appropriate.

4. CHIMNEY

The chimney is of basic importance in the proper functioning of the stove and primarily has two functions:

- Evacuate the smoke and the gas safely out of the house.
- Provide sufficient draft to the stove in order to keep the fire.

Therefore, it is essential that it is made perfectly and that it is subjected to maintenance operations in order to keep it in good condition (many of the claims due to malfunctioning reasons refer exclusively to a bad draft). The chimney can be made of masonry or metallic pipe compound.

It is necessary to comply with the following requirements for the proper operation of the stove:

- The interior section must be perfectly circular.
- It must be thermally insulated along its entire length in order to prevent condensation (the smoke is liquefied by heat shock) and even more if the installation is outside the house.
- If we use metallic pipe for the installation outside the house, it is compulsory to use thermal insulated pipe. It consist of two concentric pipes and, between them, there is a thermal insulator. Moreover, we will avoid condensation problems.
- It should not have bottlenecks (enlargements or reductions) and it must be vertical with deviations not higher that 45°.
- Do not use horizontal sections.
- If it has been used previously, it must be clean.
- Respect the technical data of the instructions manual.

**** For the fitter**

The optimum draft for the stoves vary between 12+/-2 Pa (1.0-1.4 mm water column). We recommend checking the technical information of the product.

A lower value causes a bad combustion causing carbonic deposits and excessive smoke generation, having leaks and, even worse, an increase of the temperature that could damage the structural components of the stove, while a higher value leads to a too rapid combustion with the heat dispersion through the flue.

Materials that are prohibited for the chimney and, therefore, damage the proper functioning of the equipment are: fibre cement, galvanized steel (at least in the first few meters) and rough and porous interior surfaces. **drawing D4.1** shows some examples of solution.

All stoves that send smoke to the exterior should have their own chimney.



Never use the same chimney for several equipments at the same time (see drawing D4.2).

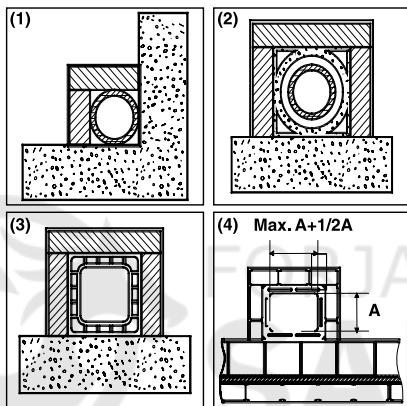

D4.1

(1) Stainless steel AISI 316 chimney with double insulated chamber and material resistant up to 400°C. **Efficiency 100% optimum.**

(2) Traditional clay chimney with square section and holes. **Efficiency 80% optimum.**

(3) Chimney with refractory material and double insulated chamber and exterior coating made of lightweight concrete. **Efficiency 100% optimum.**

(4) Avoid chimneys with rectangular interior section different to the one of the drawing. **Efficiency 40% poor.** Not recommended

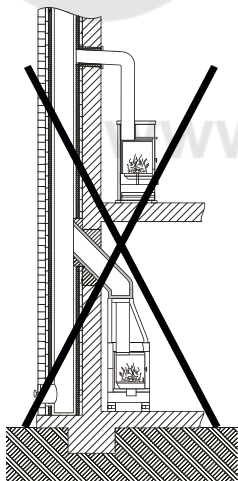
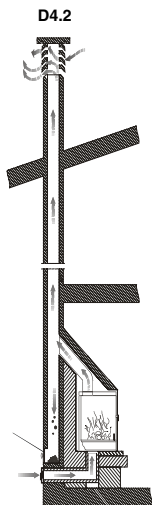

The minimum diameter must be 4 dm² (for example, 20 x 20 cm) for stoves with a diameter below 200 mm or 6.25 dm² (for example, 25 x 25 cm) for equipments with a diameter higher than 200 mm.

A big section of the chimney (for example, diameter of the pipe superior to the one recommended) may results in a volume too large to be heated and, therefore, it can cause difficulties for the proper operation of the equipment. In order to avoid this problem, it is necessary to enclose the chimney in its entire length. However, a small section (for example, diameter of the pipe inferior to the one recommended) may cause a reduction of the draft.

The flue must be away from flammable or combustible materials through an appropriate insulation or an air chamber. In the case that they pass through flammable materials compounds, they should be eliminated. Inside, it is forbidden that there are pipes of installations or air abduction channels. It is also prohibited to do mobile or fixed openings for connecting other different equipments.

If we use metallic pipes inside a masonry duct, it is essential that they are well insulated and with appropriate materials (insulating fibre coatings) in order to avoid the deterioration of the masonry or the interior coating.

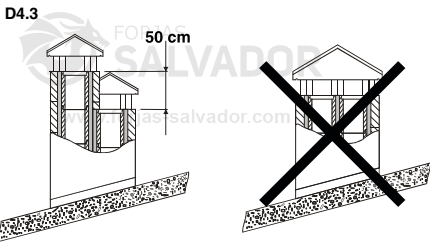

(1) In the case that there are chimneys placed side by side, one of them must exceed to the other at least 50 cm in order to avoid pressure movements among them

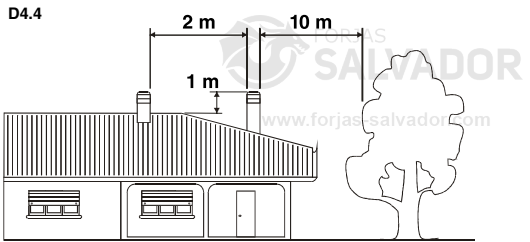

(1) The chimney can't have obstacles around 10 m towards walls or trees. Otherwise, raise it at least 1 m above the obstacle. The chimney must exceed the top of the roof at least 1 m.

4.1. CONNECTION OF THE STOVE TO THE CHIMNEY

The connection to the stove for the smoke evacuation must be done with rigid aluminized steel pipes or stainless steel pipes.

It is forbidden the use of flexible metallic pipes or fibre cement pipes because they damage the safety of the connection because they are subject to jerks and breaks, which causes smoke losses.

The chimney must be fixed hermetical to the smoke outlet of the stove. It should be rectilinear and with a material that supports high temperatures (minimum 400°C). It can have a maximum inclination of 45° whereby excessive deposits of condensation produced in the initial stages of ignition and / or excessive soot formation is avoided. Moreover, it avoids the slowing down of the smoke when it comes out. The lack of sealing of the connection may cause the malfunction of the equipment.

The internal diameter of the connection pipe should correspond to the external diameter of the chimney of the equipment. This service is assured by the pipes complying with DIN 1298.

4.2. CHIMNEY COWL

The chimney draft also depends on the chimney cowl.

The chimney cowl should assure the smoke discharge even during windy days, having in account that it must exceed the top of the roof (drawing D4.5).

The chimney cowl must comply with the following requirements:

- It must have the same interior section of the stove.
- It must have an usable exit section that is two times the one of the interior of the chimney.
- It must be constructed so that the rain, snow or any other object do not enter inside.
- It must be easily accessible in order to do servicing and cleaning tasks.

If the chimney cowl is metallic, due to its own design adapted to the diameter of the pipe, the smoke discharge is assured. There are different models of metallic chimney cowl, fixed, anti-return, and rotary or extractor.

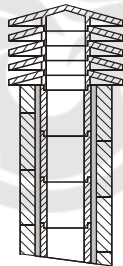

(1) Industrial chimney of prefabricated elements that allow a good smoke extraction.

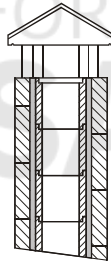

(2) Traditional chimney. The proper exit section must be, at least, two times the interior section of the chimney, the best is 2.5 times

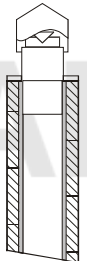

3) Chimney with interior cone smoke deflector.

D4.5

5. OUTSIDE AIR INTAKE

For the proper operation of the stove, it is essential that there is air enough for the combustion and re/oxygenation of the environment where it is installed. In the case of houses built under the requirements of "energy efficiency" with a great degree of air tightness, it is possible that the air intake is not guaranteed "the fitter must assure compliance with the Technical Building Code. This means that the air must be able to move for the combustion through some openings connected to the exterior, even when doors and windows are closed.

Moreover, it must comply with the following requirements:

- It must be placed in so that it cannot be obstructed.
- It must be connected to the environment where the equipment is installed and it must be protected by a grate.
- The minimum area of the outlet should not be less than 100 cm². Check regulations on this issue.
- When the air flow comes through openings that are connected to the exterior of adjacent environments, it is important to avoid air intakes in connection with garages, kitchens, toilets, etc.

6. FUELS ALLOWED/NOT ALLOWED

The fuel allowed is wood. Use only dry firewood (max. moisture content 20%, which corresponds to firewood that was cut two years ago). The length of the logs will depend on the model (you can check the technical features of each model in our web site www.bronpi.com).

Compressed wood briquettes must be used carefully in order to avoid harmful overheating of the equipment because they have a high calorific power.

The wood used as fuel must be stored in a dry place. Damp firewood has approximately 60% of water. Therefore, it is not suitable to be burnt because it makes the ignition more difficult due to the fact that the heats is used to vaporize the water. Moreover, the moisture content has also the disadvantage that, when the temperature is lower, the water condense in the fireplace and the chimney. This causes the soot accumulation and condensation, with the consequent risk of fire.



Among others, it is not allowed to use> coal, barks and panels, damp firewood or with paint or plastic materials. In these cases, the warranty of the stove shall terminate. It is forbidden to use waste and it would damage the equipment. Paper and cardboard should only be used during the ignition.

Below is an instructions table about the type of firewood and the quality for the combustion.

TYPE OF WOOD	QUALITY
HOLM OAK	OPTIMAL
ASH TREE	VERY GOOD
BIRCH TREE	GOOD
ELM TREE	GOOD
BEECH	GOOD
WILLOW	NOT ENOUGH
FIR TREE	NOT ENOUGH
WILD PINE	INSUFFICIENT
POPLAR	INSUFFICIENT



The continuous and prolonged use of wood rich in aromatic oils (e.g. eucalyptus, myrtle, and so on and so forth.) is forbidden as it brings on rapid deterioration of the components that make up the product. Damage caused will not be covered by the warranty that Bronpi offers for its products.

7. STARTUP (FIRST IGNITIONS)

In order to ignite the fire, we recommend using small wood strips with paper or other means such as fire starters. It is forbidden to use liquid substances such as alcohol, gasoline, petroleum or similar products.



WARNING!! At the beginning, it is possible that you note smoke or smell which are typically produced when metals are subject to high temperatures or when the paint is still fresh. Never ignite the equipment when there are combustible gases in the environment.

In order to do a proper start-up of the products treated with paints used at high temperatures, it is important to consider the following conditions:

- The materials of the products are not homogenous due to the fact that there are cast-iron parts and steel parts.
- The temperature of the product-s body is not uniform: among different zones there are variable temperatures between 300°C and 500°C.
- During its lifetime, the product is subject to ignitions stoppages even in the same day, as well as intensive use or not use depending on the season.
- The equipment, at the beginning, must be subject to different start-up cycles so that all materials and the paint can complete different elastic expansions.

Therefore, it is important to adopt these measures during the ignition phase:

1. Assure that there is a good air refill in the place where the equipment is installed.
2. During the 4 o 5 first ignitions, do not load excessively the combustion chamber and keep the stove lit during at least 6-10 hours continuously.
3. Then, load it more, respecting the recommended load and try to leave the fireplace lit the maximum time as possible, trying to avoid short ignition periods.
4. During the first ignitions, you should not place any object on the equipment and, in particular, on lacquered surfaces. Lacquered surfaces should not be touched while the equipment is heated.

8. IGNITION AND NORMAL OPERATION

In order to do a good ignition of the stove, it is necessary to follow the next steps:

- a. Open the door. Open completely the regulator of the primary air intake and the regulator of the secondary air intake (in adjustable models) (see section. 2).
- b. Insert a fire starter or a paper ball and some wood splinters into the chamber.
- c. Light the paper or the splinter. Close the door slowly and leave it half-open 10 or 15 minutes while the glass is heated.
- d. When there is flame enough, open the door slowly in order to avoid smoke returns and load the fireplace with dry wood logs. Close the door slowly.
- e. When the logs are lit, use the regulators located on the frontal part (primary and secondary air intake) in order to control the heat emission of the stove. These regulators should be opened according to the heating needs. The best combustion (with minimum emissions) is reached when the main part of the air for the combustion passes through the secondary air regulator.

In addition to the air regulation for the combustion, the draw also affects the intensity of the combustion and the heating performance of your equipment. A good draft of the stove needs a reduced regulation of the air for the combustion, while a lack of draft needs a good regulation of the air for the combustion.

Due to safety reasons, the door must remain closed when the fireplace is being used. You should only open the door for loading the fuel. In order to refill the fuel, open the door slowly, open the primary air intake, introduce the wood and close the door. After 3-5 minutes, return to the combustion recommended regulation.

Do not overload the equipment (see maximum fuel load). Too much fuel and too much air for the combustion can cause the overheating and, therefore, damage the equipment. The non-compliance of this rule will invalidate the warranty.

9. SERVICING AND CARE

The stove, the chimney and, in general, the whole installation, must be cleaned completely at least once a year or when necessary.



WARNING!! Maintenance and servicing operations must be done when the stove is cold. These tasks are not covered by the warranty.

9.1. CLEANING THE CHIMNEY

When the wood is burnt slowly, it produces tars and other organic vapours that combined with the humidity they create the creosote (soot).

An excessive accumulation of soot may cause problems in the smoke outlet and even the smoke duct may suffer a fire.

A chimney sweep should perform this task and, at the same time, examine the smoke duct. During the cleaning tasks, it is necessary to remove the ash pan, the grille and the smoke baffle plate in order to make easier the fall of the soot.

It is recommended to use anti-soot envelopes during the operation of the stove at least once a week. These envelopes are placed directly on the fire and you can buy them in the same Bronpi distributor where you bought your stove.

9.2. CLEANING THE GLASS

IMPORTANT:

Clean the glass only when it is cold in order to avoid its explosion.

You can use specific products such as vitro ceramic-cleaning products. Do not use aggressive or abrasive products that stain the glass.

You can find vitro ceramic-cleaning product in the same Bronpi distributor where you bought your stove.



On screen-printed glass, never allow the cleaning product to drip down to the bottom of the glass. The accumulation of the cleaning product, with traces of soot or ashes, can deteriorate the screen printing of the glass (see drawing D9.1).

BREAKAGE OF GLASSES: the glasses, as they are vitro ceramic, resist until 750°C and they are not subject to thermal shocks. The breakage can only be caused by mechanical shocks (crashes or violent closing of the door, etc). Therefore, its replacement is not included in the warranty.

IMPORTANT: If the appliance is used in draught conditions higher than 15Pa or the fuel load burned is higher than the indicated in the technical specification table in this manual, the appliance will be subjected to operating conditions higher than the design conditions. This can lead to aggressive fouling of the glass (white halo), which cannot be cleaned by the traditional method.



Never let the burning logs or the flame of the combustion itself hit the glass for prolonged periods of time. In such cases, the glass will be subjected to temperatures of over 750°C, which will alter the internal structure of the glass and make it opaque (an irreversible phenomenon).

9.3. CLEANING THE ASH

All stoves have an ash pan for the ash collection.

We recommend emptying the ash pan regularly in order to avoid that it is full completely so that the grille does not overheat. Moreover, we recommend leaving 2-3 cm of ash on the base.

9.4. SPECIFICATIONS FOR MODELS WITH OVEN



When you are cleaning the oven, please be careful and do not use aggressive products because they can wear down the paint and too much water can oxidise it.

In the Suiza, Monza, Hilton-H, and Hilton-C models, or Lerma-H and Gijón-H models when the stainless steel kit has been purchased, the interior of the cooking chamber of the oven is composed of removable parts. Therefore, in order to clean it, the pieces can be removed. To remove them, you must follow the reverse steps explained in the section on the placement of the optional stainless steel kit.

9.5. EXTERNAL CLEANING



Do not clean the external surface of the stove with water or abrasive products because they may damage the stove. Use a feather duster or a rag a bit wet.

10. SEASONAL STOPPAGES

After cleaning the chimney and the stove by removing the ash and other residues, close all doors and regulators.

It is recommended to clean the chimney at least once a year. Meanwhile, check the joints because if they are not in good condition (they do not adjust to the door), they do not guarantee the proper operation of the stove! For this reason, it would be necessary to change them. You can find this spare part in the same Bronpi distributor where you bought your stove.

If there is humidity in the place where the stove is installed, put absorbent salts inside the equipment. Protect the internal parts with neutral vaseline in order to keep the appearance along the time.

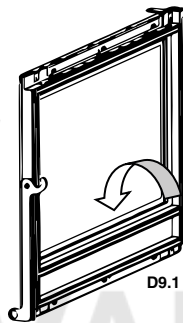

D9.1

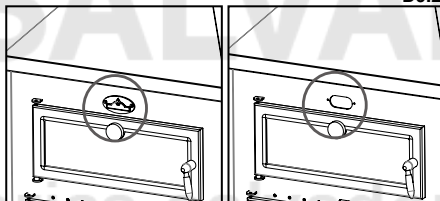

D9.2

11. TROUBLESHOOTING GUIDE

PROBLEM	POSSIBLE REASON	SOLUTION	
The stove gives off smoke	Inappropriate use of the stove	Open the primary air intake a few minutes and then open the door	
	Smoke duct is cold	Pre-heat the stove	
	Smoke duct is obstructed	Check the duct and the connector to see if it is obstructed or has excessive soot	PROFES
	Smoke duct is oversized	Install an appropriate diameter	PROFES
	Smoke duct is tight	Install an appropriate diameter	PROFES
	The draw is not enough	Add length to the chimney	PROFES
	Smoke duct with infiltrations	Seal connections between sections	PROFES
Air returns	More than one equipment connected to the duct	Disconnect the rest of equipments and seal the entrances	PROFES
	Inappropriate use of the stove	Open completely the primary air intake and, later, the door during a few minutes	
	Combustion range too low. Lack of draw	Use the stove with an appropriate range. Increase the primary air intake	
	Excessive ash accumulation	Empty the ash pan frequently	
Combustion out of control	The smoke duct does not protrude the top of the roof	Add length to the chimney	PROFES
	The door is not sealed properly or is open	Close the door or change the sealing cords	PROFES
	Excessive draw	Check the installation or install a draft-diverter valve	PROFES
	Refractory sealing plaster is damaged	Check the joints and use refractory putty	PROFES
	Smoke duct is oversized	Install an appropriate diameter	PROFES
	Strong winds	Install an appropriate chimney cowl	PROFES
	Green or wet wood with bad quality	Use dry wood. Air dried during at least 1 year	
Insufficient heat	Green or wet wood with bad quality	Use dry wood. Air dried during at least 2 years	
	Lack of primary air	Increase the primary air intake	
	Smoke duct with air infiltrations	Use an insulated system of chimney	
	Masonry exterior of the chimney is cold	Insulate thermally the chimney	PROFES
	Heat loss in the house	Seal windows, openings, etc	
The fan does not work	Bad electrical connection. No electrical power to the turbine.	Check the correct electrical connections. Check the power supply voltage.	PROFES
	The resistor has broken down.	The resistor is defective and must be replaced.	PROFES
The thermal/differential magnet in the house is tripped during the fan operation.	Defective components or electrical friction.	Check operation of components and condition of electrical system.	

Table 2 ** The note PROFES means that the task must be done by a professional.

12. WARNINGS FOR THE RIGHT RECYCLING OF THE PRODUCTS

12.1 PACKAGING RECYCLING

The function of packaging is to protect your appliance against damage during transport.

Actively contribute to the protection of the environment by insisting on environmentally friendly methods of disposal and recovery of packaging materials.

The material that makes up the packaging of the appliance should be handled correctly, to facilitate collection, reuse, recovery and recycling wherever possible.

12.2 PRODUCT RECYCLING

The disposal of the waste generated is the responsibility of the owner of the product, who must comply with the laws in force in his country regarding safety, respect and protection of the environment.

At the end of its useful life, the appliance must not be disposed of with municipal waste, but must be handed over to the selective collection centres authorised by the municipal administration or to the companies that offer this kind of service.

With the selective disposal of the product, many benefits are achieved: reduction of pollution, saving of energy and raw materials, elimination of landfills, improvement of well-being and health.

In particular, electrical and electronic components must be separated and disposed of by handing them over to authorised centres, as provided for by Directive 2002/96/EC and its national transpositions.

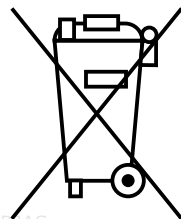

1. AVERTISSEMENTS GÉNÉRAUX	50
2. DESCRIPTION GÉNÉRALE	50
2.1. SPÉCIFICATIONS SELON LES MODÈLES	53
2.1.1. MONZA	53
2.1.2. SENA PLUS	53
2.1.3. ORDESA	53
2.1.4. ETNA ET DERBY 14	54
2.1.5. DOVER	55
2.1.6. CROACIA-T	55
2.1.7. SÉRIE VERSALLES	55
2.1.8. MODÈLE GIJON-H ET LERMA-H	56
2.1.9. SUIZA	57
2.1.10. SÉRIE CAIRO BOX	58
2.1.11. ARUS	62
2.1.12. SÉRIE BIMBA	62
2.1.13. MODÈLES ESTRELLA ET LORETO	64
2.1.14. MODÈLES ORLY, HILTON-C ET HILTON-H	65
3. NORMES D'INSTALLATION ET SÉCURITÉ	66
3.1. MESURES DE SÉCURITÉ	66
3.2. INTERVENTIONS EN CAS D'URGENCE	67
4. CONDUIT DE FUMÉE	67
4.1. CONNEXION DU POÊLE AU CONDUIT DE FUMÉE	68
4.2. CHAPEAU	68
4.3. RACCORDEMENT À LA CHEMINÉE	68
5. PRISE D'AIR EXTÉRIEURE	70
6. COMBUSTIBLES AUTORISÉS / NON AUTORISÉS	70
7. MISE EN OEUVRE (PREMIERS ALLUMAGES)	70
8. ALLUMAGÉ ET FONCTIONNEMENT NORMAL	71
9. ENTRETIEN ET CONSERVATION	71
9.1. NETTOYAGE DU CONDUIT DE FUMÉE	71
9.2. NETTOYAGE DE LA VITRE	71
9.3. NETTOYAGE DES CENDRES	72
9.4. SPÉCIFICATIONS POUR LES MODÈLES ÉQUIPÉS DE FOUR	72
9.5. NETTOYAGE EXTÉRIEUR	72
10. ARRÊTS SAISONNIERS	72
11. GUIDE POUR LA RÉOLUTION DES PROBLÈMES	73
12. AVERTISSEMENTS POUR UN RECYCLAGE CORRECT DES PRODUITS	73
12.1. RECYCLAGE DE L'EMBALLAGE	73
12.2. RECYCLAGE DU PRODUIT	73

Cher client:

Nous voulons vous remercier pour avoir choisi un de nos produits. La poêle que vous avez acquéri a une grande valeur. Pour conséquent nous vous invitons à lire attentivement ce petit manuel afin d'optimiser l'appareil. Pour répondre aux normes de sécurité est obligatoire d'installer et d'utiliser nos produits tout en suivant attentivement les indications de ce manuel.

Les données et modèles inclus dans ce manuel ne sont pas contraignants.
La société se réserve le droit d'apporter les modifications et améliorations sans aucun préavis.

1. AVERTISSEMENTS GÉNÉRAUX

L'installation du poêle doit être faite selon les règlements locaux et nationaux y compris ceux qui font référence à des normes nationales ou européennes.

Notre responsabilité se limite à la fourniture de l'appareil. Son installation doit se faire conformément aux procédures prévues pour ce type d'appareils, selon les prescriptions détaillées dans ces instructions et les règles de la profession. Les installateurs doivent être qualifiés et agréés et travailler pour des entreprises qui assument toute la responsabilité de l'ensemble de l'installation.

Dans le cas des dispositifs avec turbine, il doit être connecté à une prise de courant approuvée 230 V - 50Hz - IP20.

Bronpi Calefacción, S.L. n'est pas responsable des modifications apportées au produit d'origine sans autorisation écrite ou de l'utilisation de pièces détachées non originales.

Cet appareil peut être utilisé par des enfants à partir de 8 ans et des personnes ayant des capacités physiques, sensorielles ou mentales réduites ou un manque d'expérience et de connaissance s'ils ont reçu une supervision ou des instructions concernant l'utilisation de l'appareil en toute sécurité et s'ils comprennent les risques que cela peut comporter. Les enfants ne doivent pas jouer avec l'appareil. Le nettoyage et l'entretien par l'utilisateur ne doivent pas être effectués par des enfants sans surveillance.



IMPORTANT! Ce produit contient un spray de peinture à l'intérieur de la chambre de combustion ou du four (le cas échéant), qui doit être retiré avant sa mise en route.

2. DESCRIPTION GÉNÉRALE

Le poêle que vous avez choisi est composé des pièces suivantes :

- Structure complète du poêle sur la palette.
- À l'intérieur de la chambre de combustion : une boîte/sac en plastique avec un gant thermique qui permet de manipuler la manette de la porte et les contrôleurs d'air. Une bombe de peinture pour éliminer les éventuels éclats de peinture. Le déflecteur de fumées (selon les modèles) En ce qui concerne le modèle Arus, vous trouverez une boîte avec les 4 pieds de bois du poêle dont l'installateur devra installer préalablement à l'allumage du poêle..

Le poêle est composé d'un ensemble de tôles en acier de différentes épaisseurs soudées entre elles et selon le modèle, de pièces en fonte ou vermiculite (matériau réfractaire qui recouvre les parois) ou dans le cas du modèle Arus ou de la série Cairo Box, l'intérieur peut être en Firetek (matériau réfractaire blanc de dernière génération, autonettoyant, exclusif à Bronpi). Et d'une porte avec vitre vitrocéramique (résistante jusqu'à 750°C) et de cordon céramique pour l'étanchéité de la chambre de combustion.

Le chauffage de l'air est produit par:

- Convection:** par le passage de l'air à travers de la double hotte du poêle.
- Radiation:** à travers la vitre vitrocéramique et le corps la chaleur est irradiée dans la pièce.
- Convection forcée** (seulement modèles avec turbines): grâce à la turbine située sous la partie inférieure de l'appareil, l'air est aspiré à la température ambiante et retourné à la chambre à une température plus élevée.

Pour une parfaite régulation de la combustion, le modèle présente plusieurs entrées d'air.

D2.1

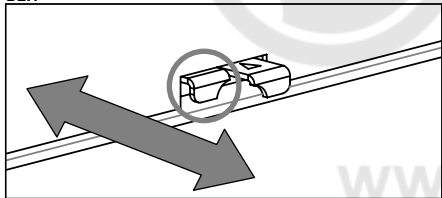

L'entrée d'air primaire règle le passage de l'air à travers le bac à cendres et la grille en direction du combustible. L'air primaire est nécessaire pour le processus de combustion.

Le bac à cendres doit être vidé régulièrement pour ne pas gêner l'entrée d'air primaire pour la combustion. À travers l'air primaire le feu reste vivant.

- Dans les modèles **Preston, Derby et Bury** le réglage de cette entrée de l'air est au-dessous de la porte. Ce correspond à la régulation située à gauche et son mouvement se fait de l'intérieur à l'extérieur. L'actionnement vers l'extérieur implique une plus grande entrée d'air (**voir dessin D2.1**).

- Dans les modèles **Croacia, Arus, série Birba, Estrella, Loreto, Versalles, Gijón, Gijón-H, Lerma et Lerma-H**, la régulation de l'air primaire est située

D2.2 sous la partie inférieure, sous la porte, et le mouvement est de gauche à droite. Le côté droit implique plus d'air (**voir dessin D2.2**).

- Dans les modèles **Dover, Orly, Hilton-H et Hilton-C** ce réglage est situé sous la porte.

Il correspond au réglage situé à droite et son mouvement se fait de gauche à droite. La prise d'air la plus grande se trouve lorsque la régulation est tournée à droite, tandis que la gauche correspond à la prise d'air la plus basse. (**voir dessin D2.2**)

- Dans tous les autres modèles la régulation est localisée dans la partie inférieure de la porte ou dans le bac à cendres (**voir dessins D2, D3 et D4**).

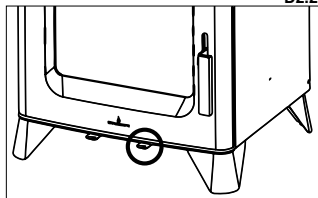

D2.3

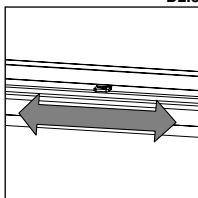

D2.4

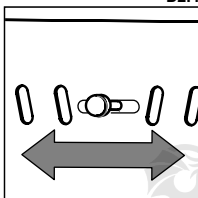

D2.5

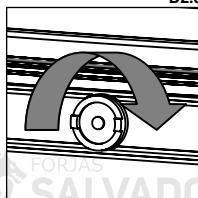

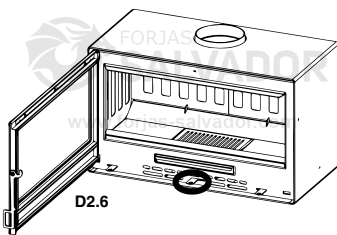

D2.6

- Dans les modèles de la série Cairo Box, la régulation se trouve dans la partie inférieure de la porte et ladite régulation correspond avec celle située dans le centre. L'entrée de meilleure quantité d'air coïncide avec le plus grand côté du triangle (**voir dessin D2.6**).

L'entrée d'air secondaire permet au carbone non brûlé à la première combustion de brûler dans une postcombustion, en augmentant le rendement et en assurant la propreté de la vitre.

D2.7

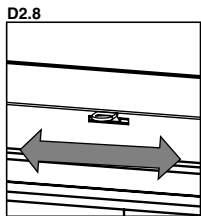
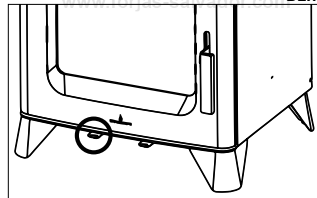

D2.8

déplacement s'effectue de gauche à droite. La prise d'air la plus grande se trouve lorsque la régulation est tournée à gauche, tandis que la droite correspond à la prise d'air la plus basse. (**voir dessin D2.7**)

- Dans les modèles Sena Plus, Etna, Ordesa, Bremen, Preston, Derby, Bury, Croacia, Versalles, Gijón, Gijón-H, Lerma, Lerma-H et Altea, la régulation se trouve dans la partie supérieure de la porte de la chambre combustion (**voir dessin D2.8**).

- Ils existent d'autres modèles comme les modèles Tudela, Suiza, Arus, série Bimba, Estrella, Loreto, Monza et Sena Plus dont l'entrée d'air existe mais ce n'est pas réglable à travers d'aucun actionnement (**voir dessin D2.9**).

D2.9

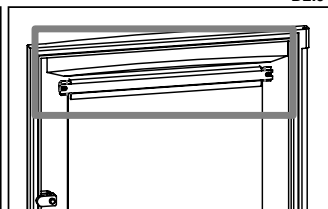
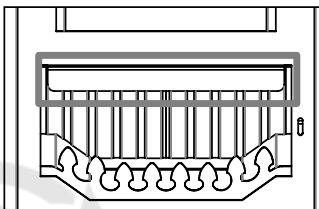
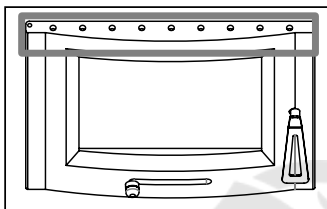

- Dans les modèles de la série Cairo Box, la régulation se trouve dans la partie inférieure de la porte et ladite régulation correspond avec celle située au plus à droite des trois. L'entrée de la plus grande quantité d'air coïncide avec le plus grand côté du triangle (**voir dessin D2.10**).

Triple combustion
Certains modèles de poêles disposent de triple combustion. À travers ce système on obtient une troisième entrée d'air préchauffé dans la chambre de combustion. Cela permet

une nouvelle combustion des gaz non brûlés pendant la première combustion, en obtenant un rendement plus haut, une faible consommation de combustible et la réduction des émissions polluantes.

- Dans les modèles Preston, Derby et Bury le réglage de cette entrée d'air pour la triple combustion est au-dessous de la porte, en coïncidant avec la régulation de l'air secondaire. Ce correspond à la régulation située à droite et son mouvement se fait de l'intérieur à l'extérieur. L'actionnement vers l'extérieur implique une plus grande entrée d'air (**voir dessin D2.11**).

- Dans les modèles Dover, Orly, Hilton-H et Hilton-C, la régulation de cette entrée d'air coïncide avec la régulation de l'air secondaire et son fonctionnement obéit à ce qui a été expliqué pour ladite régulation. (**voir dessin D2.7**)

D2.11

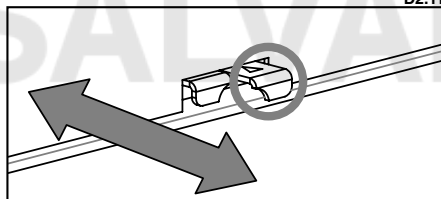

D2.12

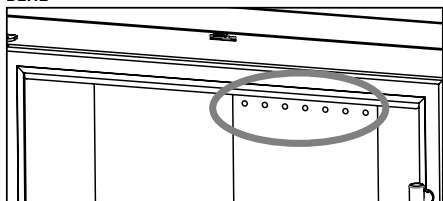

- Ils existent d'autres modèles comme les modèles Tudela, Etna, Croacia, Arus, série Bimba, Loreto, Estrella Versalles, Gijón, Gijón-H, Lerma, Lerma-H, Ordesa, Monza et Bremen dont l'entrée d'air préchauffé existe mais ce n'est pas réglable à travers d'aucun actionnement. Normalement, la contribution d'air est réalisée à travers de petits forages existant dans la paroi arrière de la chambre de combustion (**voir dessin D2.12**).

- Dans les modèles de la série **Cairo Box**, la régulation se trouve dans la partie inférieure de la porte et ladite régulation correspond avec celle située au plus à gauche des trois. L'entrée de la plus grande quantité d'air coïncide avec le plus grand côté du triangle (**voir dessin D2.13**). Le modèle **Cairo-90D Box** manque de cette régulation.

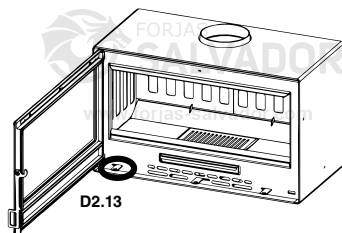

Défecteur

Le déflecteur est une pièce fondamentale pour le bon fonctionnement du poêle. **Il doit être placé dans la position correcte et on ne doit jamais utiliser le poêle sans le déflecteur placé, ce que deviendrait en la perte de la garantie.** La combustion des poêles n'est pas toujours régulière. En fait, elle peut être affectée aussi bien par les conditions atmosphériques que par la température extérieure, en modifiant le tirage de la cheminée. Pour cela, nos poêles sont dotés d'un déflecteur de fumées (ou double déflecteur).



ATTENTION!!

L'absence du déflecteur entraîne un excès de tirage, ce qui provoque une combustion trop rapide, une consommation excessive du bois et la surchauffe de l'appareil.

Pour des raisons de sécurité dans le transport, dans certains modèles, le déflecteur est démonté de l'ensemble du poêle. Vous le trouverez à l'intérieur de la chambre de combustion. Son installation se fait comme suit:

Modèles frontaux:

Modèles d'angle:

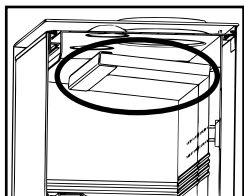

D2.14
NOTE: certains modèles avec du four n'ont pas du déflecteur.

D2.16

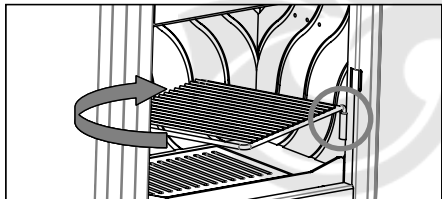

Grille de rôtir

La grille de rôtir est un accessoire qui vient avec quelques poêles de série (**voir dessin D2.16**). Pour éviter le dommage des grilles, il est obligatoire de les extraire quand elles ne sont pas utilisées.

Les modèles Dover, série Bimba, Estrella, Loreto, Orly, Etna, Ordessa, Bremen, Preston, Derby, Bury, Arus et Altea n'ont pas cette grille.

Dans les modèles Croacia, Suiza, Hilton-H, Hilton-C, Versalles, Sena Plus, Gijón, Gijón-H, Lerma et Lerma-H, cette grille est réglable en deux niveaux en fonction du guide latéral que l'on utilise.

Le modèle Monza et Tudela incorporent cette grille de barbecue rotative, mais la grille n'est pas réglable en hauteur.

Four

Il existent certains modèles de poêles équipés d'un four à rôtir avec une chambre de cuisson hermétique dans la partie supérieure. La sole du four est faite en brique réfractaire (absorbe la chaleur et l'irradie peu à peu). Le chauffage est produit par le passage de la fumée pour les parois du four. Dans la partie supérieure du four se trouve un tuyau pour la connexion entre la chambre de cuisson et la sortie de fumées afin d'évacuer les gaz de cuisson.

Le four est composé des pièces suivantes :

- Thermomètre. Il est démonté. Pour l'installation nous introduirons l'étui par le trou de la porte puis ajuster l'écrou que fixe le thermomètre par l'arrière (**voir dessin D2.17**).

NOTE: Les modèles Tudela, Hilton-C et Hilton-H disposent d'un thermomètre bimétallique placé dans la vitre du four. Pour l'installer il faut introduire l'étui par le trou de la porte puis ajuster la gomme et l'écrou pour fixer le thermomètre par l'arrière (**voir dessin D2.18**).

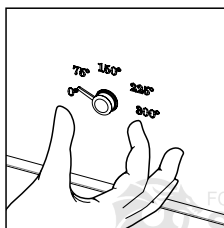
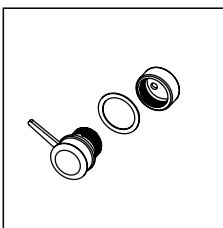
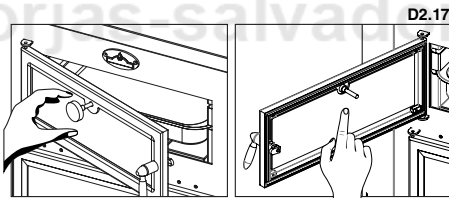

D2.18

ATTENTION!! Le thermomètre indique la température de cuisson à l'intérieur du four, en aucun cas la température de la chambre de combustion.

La température maximale de cuisson des aliments au four est de 200-230°C. Si le thermomètre indique que la température du four est supérieure on entend que le modèle est surchargé et cela sera motif d'annulation de la garantie.

- **Plateau.** Fait en acier inoxydable. Le plateau ne doit pas entrer en contact avec les aliments. Il est réglable en plusieurs hauteurs en fonction des rainures de la guide latérale qu'on utilise. Afin d'éviter d'abîmer le plateau, il est obligatoire de l'extraire quand il n'est pas utilisé.
- Il y a des modèles où, à cause des mesures du four, il n'est pas possible de poser ce plateau, comme dans le modèle Tudela. En revanche, dans les modèles Lerma-H et Gijon-H, si le kit en acier inoxydable est acheté en option, le plateau est inclus.
- **Grille.** Les modèles Hilton-C et Hilton-H sont équipés de série d'une grille dans le four. Il est conseillé de le retirer du four lorsqu'elle n'est pas utilisée.
- **Briques réfractaires ou pièces céramiques.** Placées à la base du four, leur fonction est de prendre la chaleur et de l'irradier peu à peu.

Sortie de fumées supérieur ou arrière

Certains modèles de poêles permettent de changer la place de la collerette de sortie de fumées car elle est facilement démontable, en permettant à l'installateur plus facilité à l'heure de l'installation.

Dans le modèle **Etna** la collerette de sortie de fumées peut s'installer aussi au toit qu'à l'arrière du poêle. Pour changer de situation la collerette nous devons procéder comme suit:

1. Retirer la tôle arrière. Pour cela nous dévisserons les 4 vis qui l'unissent à l'arrière.
2. Dévisser les vis de fixation du déflecteur au corps.
3. Extraire le déflecteur.
4. Après, dévisser le couvercle et la collerette, les changer de position et les revisser à sa nouvelle place (**voir dessin D2.19**).

Dans les modèles **Preston, Derby, Bury et Ordesa**, pour réaliser le changement de position de la collerette nous procéderons comme suit:

1. Premièrement nous extrairons le déflecteur ou déflecteurs.
2. Après, dévisser le couvercle et la collerette, les changer de position et les revisser à sa nouvelle place (**voir dessin D2.20**).

2.1. SPÉCIFICATIONS SELON LES MODÈLES

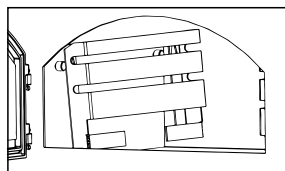
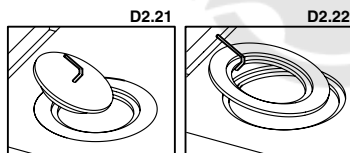

D2.23

2.1.1. MONZA

Le modèle Monza a dans la partie supérieure deux bagues pour les utiliser comme chauffe-vaisselle. Il est possible de manipuler ces bagues avec l'accessoire inclus pour cette fin (**voir dessin D2.21 et D2.22**).

D2.20

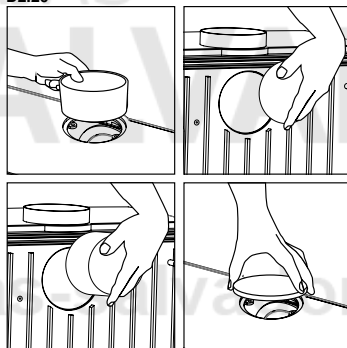

Le plat de travail a, dans les deux latérales, deux poignées amovibles en acier inoxydable.

GUIDES DU FOUR

À l'intérieur du four vous trouverez à chaque côté unes guides pour le positionnement du plateau inoxydable qui est fourni en standard. Lesdites guides sont détachables dans le but de faciliter les tâches de nettoyage de l'intérieur du four. En ce qui concerne l'enlèvement des guides il suffit de les hisser vers le haut.

2.1.2. SENA PLUS

Le plafond de ce modèle de poêle est soutenu sur la partie supérieure du poêle et positionné sur 4 supports (2 avant et 2 arrière). Par conséquent, lors du déplacement ou de l'installation du poêle, vous pouvez retirer le toit du poêle pour réduire le poids et donc faciliter le fonctionnement. Une fois positionné à l'emplacement souhaité et avant de poser le conduit de fumée, vous devez repositionner le plafond. (**voir dessin D2.24**)

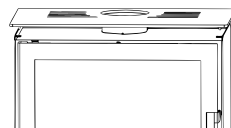
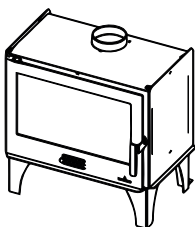

D2.24

POSITIONNEMENT DU DÉFLECTEUR

Pour des raisons de sécurité lors du transport, le déflecteur est retiré de l'ensemble de l'appareil. Il se trouve à l'intérieur de la chambre de combustion. Pour le mettre en place, procédez comme suit (voir dessin D2.25).

2.1.3. ORDESA

À l'intérieur de la chambre de combustion nous trouvons une pièce dénommée "recueille cendres". Cette pièce a la fonction d'éviter que les cendres tombent quand on ouvre la porte du poêle. Pour la placer nous procéderons comme suit:

1. Nous devons faire coïncider les crochets de la pièce avec les rainures du poêle. Pour ça tourner légèrement la pièce.
2. Une fois la pièce est insérée dans les rainures, laisser tomber la pièce afin qu'elle reste à la position finale (voir dessin D2.26).

Avec le poêle il est fourni une manette qu'on doit utiliser pour extraire le bac à cendres sans risque de nous brûler (voir dessin D2.27).

D2.26

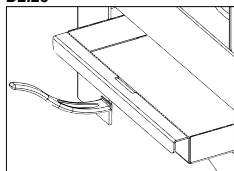

POSITIONNEMENT DU DÉFLECTEUR

Dans ce modèle, le déflecteur est monté en usine, sa position est celle indiquée (voir dessin D2.28):

2.1.4. ETNA ET DERBY 14

Les modèles Etna et Derby 14 ont une porte sur le côté droit du poêle qui peut être utilisée pour réaliser des opérations de rechargement de combustible (voir dessin D2.29).

Avec le poêle il est fourni une manette qu'on doit utiliser pour extraire le bac à cendres lequel est caché derrière la porte inférieure (voir dessin D2.30).

Dans le modèle Etna, la poignée de la porte latérale est de type « mains froides », il est convenable de retirer la poignée pour éviter la surchauffe et la détérioration.

D2.29

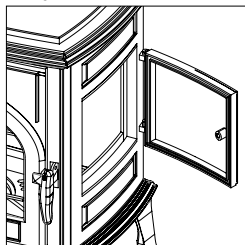

POSITIONNEMENT DU DÉFLECTEUR

Pour des raisons de sécurité lors du transport, le déflecteur est retiré de l'ensemble de l'appareil. Il se trouve à l'intérieur de la chambre de combustion. Pour le mettre en place, procédez comme suit :

Tout d'abord, le déflecteur doit être placé à l'intérieur de la chambre de combustion comme indiqué (voir dessin D2.31), c'est-à-dire avec les deux supports orientés vers le bas :

D2.25

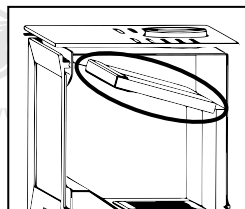
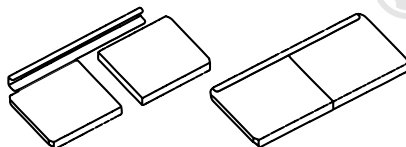

D2.27

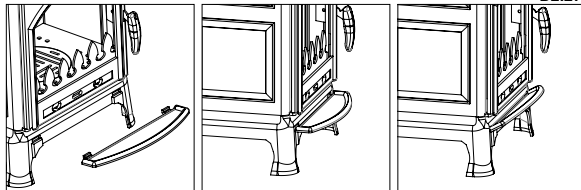

D2.28

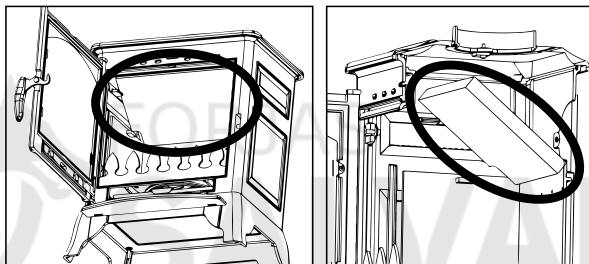

D2.30

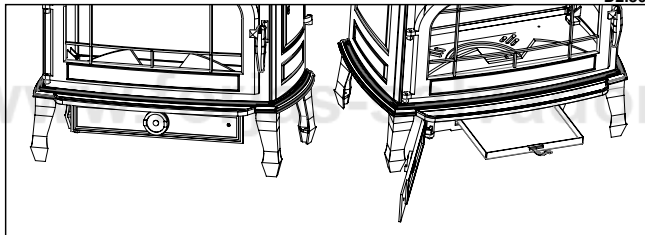

D2.31

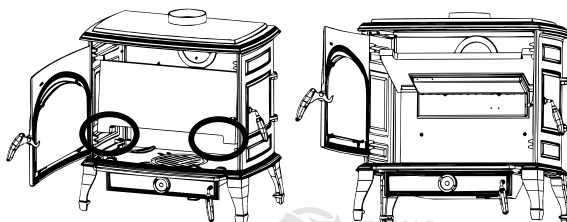

Le déflecteur doit être soulevé verticalement pour pouvoir s'appuyer sur la partie arrière de la double sortie d'air de combustion et sur les supports existants dans les deux côtés du poêle (voir dessin D2.32). Enfin, placer le protecteur de bûches sur le plan de feu comme indiqué (voir dessin D2.32).

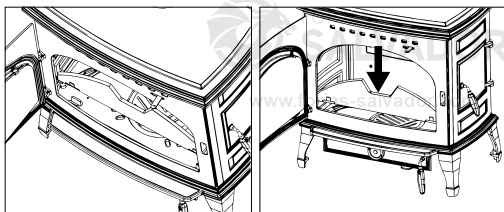

D2.32

2.1.5. DOVER

• INSTALLATION DU DÉFLECTEUR

Dans les modèles Dover, le déflecteur repose sur les pièces latérales en vermiculite à l'intérieur de la chambre de combustion et doit

D2.33

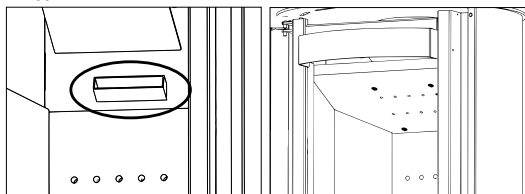

également être équipé de la fente par laquelle sort l'air de double combustion (voir dessin D2.33).

• PRISE D'AIR EXTÉRIEUR:

Le modèle Dover a la possibilité de choisir que les entrées d'air primaire et secondaire proviennent d'un environnement adjacent (ou même de l'extérieur de la maison) ou de la pièce dans laquelle le poêle est installé. L'entrée d'air primaire de ces modèles se trouve à l'arrière du poêle, de sorte que dans le cas où le poêle ne serait pas canalisé vers l'extérieur, il sera nécessaire de laisser une séparation minimale entre le poêle et la paroi d'au moins 6-8 cm, de sorte que l'air pour la combustion est suffisant. Dans le cas où l'on déciderait de fournir de l'air primaire de l'extérieur ou d'un environnement adjacent, il suffira de connecter ladite entrée par un tuyau de 120 mm de diamètre à l'emplacement choisi. Gardez à l'esprit qu'un tuyau trop long ou avec trop de déviations (coudes), loin de bénéficier de la contribution de l'admission d'air, provoque une perte de charge importante et peut donc causer des problèmes de combustion. (Voir dessin D2.34).

D2.34

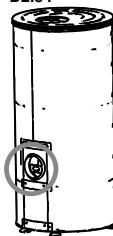

2.1.6. CROACIA-T

Ce modèle de poêle a une turbine de 225 m³/h appropriée pour améliorer la distribution de chaleur par ventilation de l'environnement.

D2.35

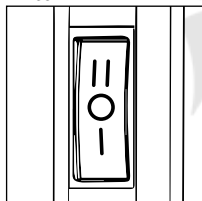

L'allumage et la régulation de la ventilation sont réalisés par l'interrupteur à trois positions situé dans la partie inférieure droite (voir dessin D2.35).

Ces trois positions ont la fonction suivante:

- Position 0: La turbine reste éteinte même si à l'intérieur de la cheminée il y a combustion, donc vous devrez positionner l'interrupteur dans la position 1 ou 2 pour le fonctionnement de la turbine.
- Position 1: la turbine fonctionne en continu à faible vitesse.
- Position 2: la turbine fonctionne en continu à grande vitesse.

• BRANCHEMENT DE LA TURBINE

Sous la partie arrière droite du poêle, on trouve le conducteur qui se connecte au réseau (voir dessin D2.36).

Il est conseillé de ne pas couper complètement le long de sa longueur parce que cette section est utile pendant le remplacement des composants électriques à l'intérieur. Le correct raccordement de l'installation de mise à la terre est indispensable.

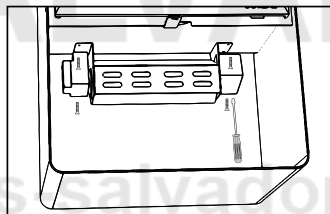

D2.36

L'installation de l'appareil doit être effectué par du personnel qualifié et conforme aux normes en vigueur.

• REMPLACEMENT DE LA TURBINE

En cas de remplacement d'un des composants électriques, l'opération de remplacement est faite en enlevant les quatre vis qui se trouvent dans la partie inférieure, selon indiqué sur le dessin. Retirer et remplacer l'élément endommagé et réassembler tout comme il était.

2.1.7. SÉRIE VERSALLES

D2.37

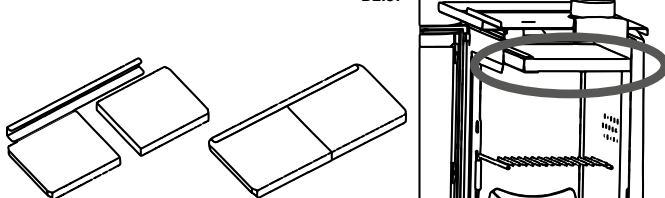

MISE EN PLACE DU DÉFLECTEUR

Pour des raisons de sécurité dans le transport, le déflecteur est démonté de l'ensemble du poêle. Vous le trouverez à l'intérieur de la chambre de combustion. Son installation se fait comme suit:

Versalles-C

Pour installer les modèles d'accrocher de la série Versalles-C, vous trouverez une pièce métallique qui doit être vissée au mur et cela soutiendra le poids. (voir dessin D2.38)



IMPORTANT!!! Vous devez assurer que le mur supportera le poids de la cheminée métallique (et le poids du bois). Nous ne recommandons pas l'installation en murs faits avec de matériaux susceptibles de ne pas supporter ce poids ou matériaux combustibles



D2.38

• PRISE D'AIR EXTÉRIEUR

Les modèles de la série Versalles ont la possibilité de choisir que l'entrée d'air primaire provient d'une pièce adjacente ou même de l'extérieur de la maison.

Dans le cas de la prise d'air de l'extérieur ou une pièce voisine, il faut acheter le kit optionnel (KIT-AIR1) de prise d'air externe (étanche). Il suffit de connecter le kit avec une conduite de 100 mm de diamètre avec le lieu choisi. Notez qu'une conduite très longue ou avec beaucoup de coudes, loin de bénéficier la contribution de l'apport d'air, provoque une grande perte et, par conséquent, peut causer des problèmes de combustion.

Ne pas oublier que l'entrée d'air extérieur est indépendante et distincte de l'apport nécessaire pour l'unité de ventilation (turbine), de sorte que la décoration ou la maçonnerie faite à l'insert, doivent avoir une ventilation suffisante pour le débit de la turbine.

La procédure pour installer le kit optionnel de prise d'air externe est la suivante (voir dessin D2.39):

- Placer le kit sous le plan de feu. Vous devez centrer le kit et le positionner sur le devant (face interne) comme indiqué sur l'image.
- À l'aide des vis auto-perceuses fournies, connecter le kit à la base de l'appareil.
- Connecter la prise d'air avec l'extérieur ou l'environnement choisi à travers d'une conduite de 100 mm de diamètre.

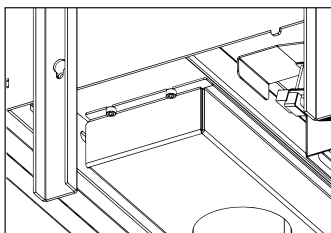
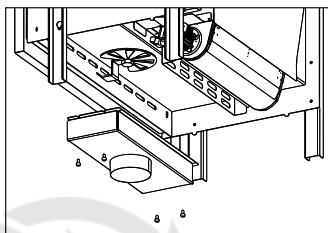
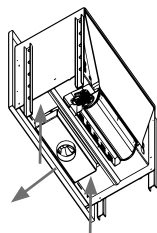

D2.39

2.1.8. MODÈLE GIJON-H ET LERMA-H

• PLACEMENT KIT INOX (OPTIONNEL)

Dans le cas de l'acquisition d'un KIT INOX optionnel pour les modèles Gijon-H et Lerma-H, vous devez suivre les étapes suivantes pour placer les pièces du kit :

- Enlever les briques réfractaires des parties métalliques de la base et latérales :
- Positionner la partie latérale comme indiqué sur l'image et repositionner la partie métallique :

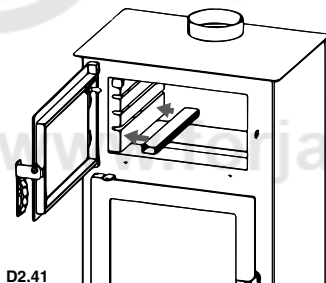
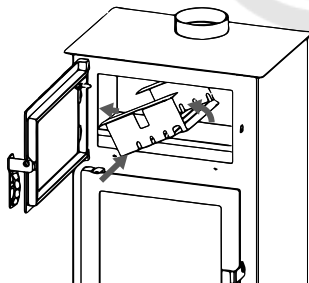

D2.41

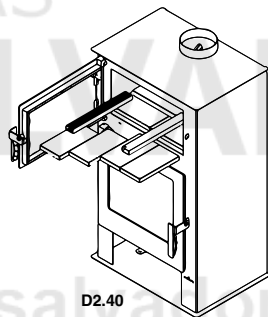

D2.40

Fente dans les guides pour faciliter l'insertion de l'arrière en raison des languettes

- Répéter l'étape ci-dessus pour le guide droit.
- Insérer le panneau arrière en acier inoxydable. Pour ce faire, incliner vers l'avant en insérant d'abord la partie inférieure dans le four, puis la partie supérieure, en tenant compte du fait que les languettes latérales sur l'arrière seront insérées à travers les trous pratiqués dans les guides de ces languettes.
- Une fois à l'intérieur l'arrière, nous le déplaçons vers le haut avec les languettes à travers ses trous et en variant l'inclinaison pour sauver la hauteur des guides latéraux. Une fois cela fait, déplacer le panneau arrière jusqu'à la fin et laisser les languettes insérées dans les encoches des guides.

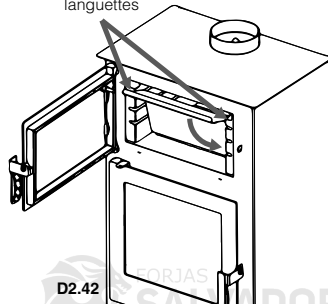

D2.42

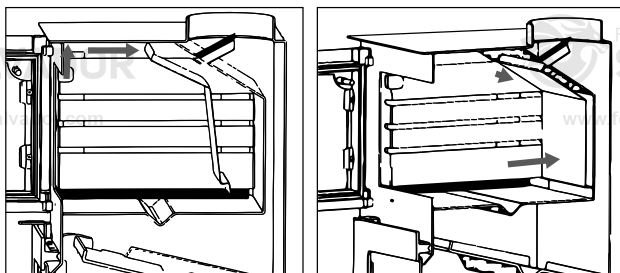

D2.43

- Remettre en place les briques réfractaires. Nous insérons d'abord les deux briques dans le fond horizontalement, puis nous insérons les deux briques latérales et enfin les deux briques centrales.

2.1.9. SUIZA

EMPLACEMENT DU KIT INOX (EN OPTION)

Dans le cas de l'achat optionnel d'un KIT INOXYDABLE pour le modèle Suiza, vous devez suivre les étapes suivantes pour placer les pièces du kit:

- Tout d'abord, vous devez extraire le plateau du four, enlever toutes les briques réfractaires ainsi que le tube métallique existant à la base du four.
- Par la suite, vous devez extraire les guides métalliques des côtés (**voir dessin D2.45**).
- Pour la mise en place du nouveau kit, vous devez respecter l'ordre suivant: Placez d'abord le guide à gauche, puis l'arrière en faisant la connexion des deux pièces selon l'image de détail (**voir dessin D2.46**):

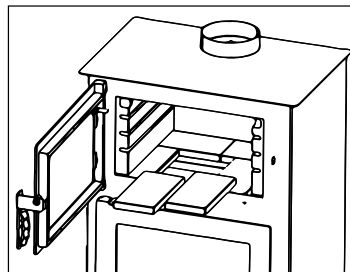
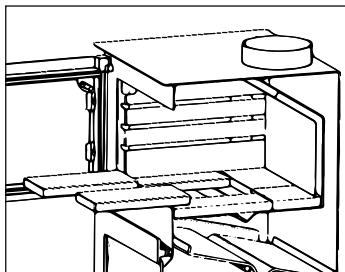

D2.44

- Après, procéder avec l'emplacement du plafond en acier inoxydable, comme indiqué dans l'image et l'ancrez-le au guide latéral gauche dans les positionneurs existants (**voir dessin D2.47**).
- Enfin, introduire le guide latéral droit comme indiqué, de sorte que le toit est monté sur les deux positionneurs du guide (**voir dessin D2.48**):

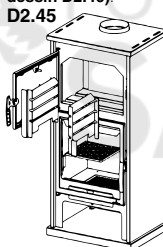
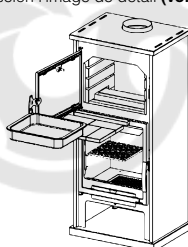

D2.45

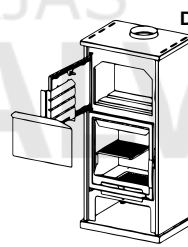

D2.46

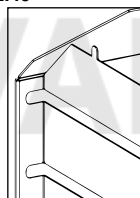

• INSTALLATION KIT-AIR-11 (OPTIONNEL)

Dans le modèle Arus, vous disposez de la possibilité de choisir que l'entrée d'air primaire provienne d'un ambient adjacent ou y compris de l'extérieur de votre maison.

Dans le cas d'une alimentation en air à partir de l'extérieur ou d'une pièce adjacente, le kit optionnel (KIT-AIR-11) pour l'entrée d'air externe

(étanche) doit être acheté. Ce kit est composé d'une pièce.

Il suffit de raccorder ce KIT à un conduit de 100 mm de diamètre jusqu'à l'emplacement choisi. Attention, un conduit trop long ou avec trop de déviations (coudes), loin de favoriser l'apport d'air, provoquera une grande perte de charge et, par conséquent, des problèmes de combustion.

La procédure de montage du kit d'admission d'air extérieur optionnel est la suivante :

- Positionnez le kit sous la base et l'arrière de l'appareil comme indiqué sur l'image.
- A l'aide des vis fournies, fixez le kit à la base et à l'arrière de l'appareil.
- Retirez la découpe existante à l'arrière de l'appareil.
- Raccorder la prise d'air à l'extérieur ou à l'environnement choisi par le biais d'un conduit de 100 mm de diamètre.

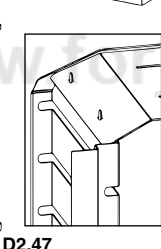
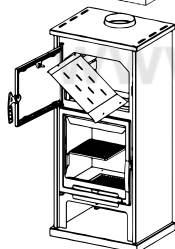

D2.47

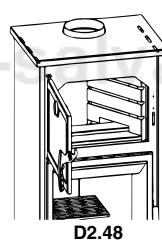

D2.48

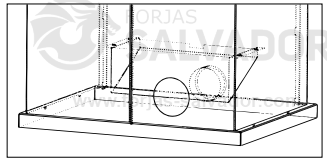
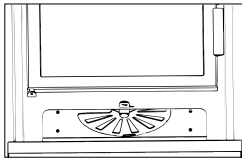
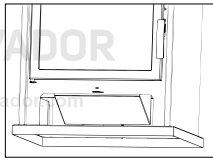
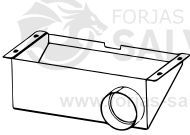

D2.49

2.1.10 SÉRIE CAIRO BOX

Cette série comprend les modèles Cairo 70 Box, Cairo 90 Box, Cairo-110-Box, Cairo-90-3C-Box, Cairo-100-3C-Box et Cairo-90D-Box.

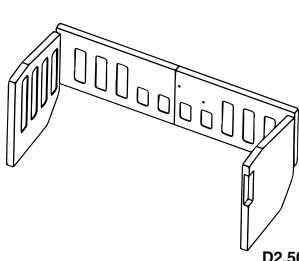

D2.50

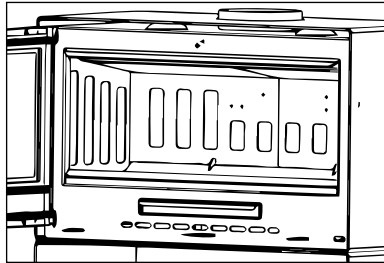

• PLACEMENT DES PIÈCES INTÉRIEURES DE LA CHAMBRE DE COMBUSTION

En option, dans tous les modèles de la série l'intérieur de la chambre de combustion peut être de vermiculite ou firetek, dès lors, à côté de votre appareil vous recevrez une boîte avec toutes les pièces de l'intérieur de la chambre de combustion du matériel choisi. **Avant de procéder à l'allumage de l'appareil vous devrez positionner correctement toutes les pièces**, pour cela vous devez :

- En premier lieu, vous devez positionner les pièces arrières.
- Ensuite, positionnez les pièces latérales (voir dessin D2.50).
- Avec le positionnement du déflecteur toutes les pièces intérieures seront correctement positionnées en empêchant leur déplacement.
- Le modèle Cairo-90D-Box aura uniquement des pièces dans les deux côtés.



ATTENTION:

L'allumage de l'appareil avec l'absence des pièces intérieures comportera un surchauffage dans la structure de l'appareil en pouvant provoquer des dommages dans l'appareil lesquels ne seraient pas couverts par la garantie du produit.

• POSITIONNEMENT DU DÉFLECTEUR

Comme il a été indiqué préalablement, le déflecteur est une pièce fondamentale pour le bon fonctionnement de l'insert. Le déflecteur doit être installé dans la position correcte (voir dessin D2.51), et l'appareil ne doit jamais fonctionner sans le déflecteur installé, ce fait entraînerait la perte de la garantie.

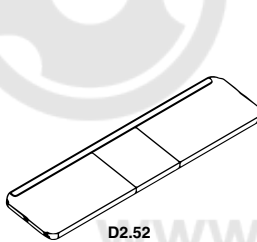

D2.52

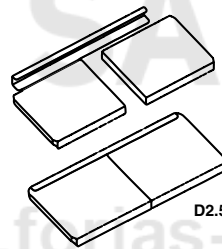

D2.51

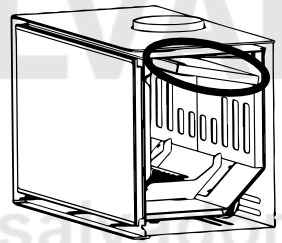

Dans les modèles Cairo-110-Box et Cairo-110-3C-Box, le déflecteur est composé de 3 pièces et non de 2 pièces (voir dessin D2.52).



ATTENTION:

L'absence du déflecteur cause un excès de tirage, ce qui provoque une combustion trop vite, un excès de consommation des bûches et comme conséquence le surchauffage de l'appareil.

Dans ces modèles le déflecteur se trouve démonté. Vous trouverez le déflecteur à l'intérieur de la chambre de combustion, pour l'installer vous devez procéder comme on l'explique à continuation :

• VENTILATION FORCÉE (EN OPTION)



ATTENTION:

Pour faciliter l'installation de la turbine auxiliaire, le positionnement et la connexion électrique de la turbine doivent être réalisés préalablement à l'installation et/ou construction du revêtement de l'appareil. Avec l'appareil installé et revêtu l'aisance pour la connexion dépendra du revêtement réalisé pour qu'il permette un accès confortable à la partie inférieure arrière de l'appareil.

Optionnellement, pour améliorer la distribution de la chaleur dans la pièce où le poêle est installé, selon le modèle de la série dont vous disposez, soit le modèle Cairo 70 BOX ou Cairo 90 BOX, vous pouvez acquérir respectivement la référence T-70-BOX avec une turbine de 270 m³/h et 2 interrupteurs de vitesse, ou les références T-90-BOX, T-110-BOX avec une turbine de 335 m³/h et 2 interrupteurs de vitesse, ou la référence T-D-BOX avec 2 turbines de 215 m³/h chacune. Dans tous les cas, vous pouvez désactiver le fonctionnement de la turbine à partir de l'interrupteur situé sur l'appareil lui-même, laissant votre appareil en convection naturelle.

L'allumage et le réglage de la ventilation doivent être faits à travers l'interrupteur de 3 positions situé dans la partie inférieure droite du frontal.

Ces trois positions ont les fonctions qu'on décrit à continuation :

- Position 0 : la turbine restera éteinte.
- Position 1 : la turbine fonctionnera continuellement à une vitesse lente.
- Position 2 : la turbine fonctionnera continuellement à une vitesse vite.

Dès lors, l'allumage et la régulation de l'air doit être réalisée à travers l'interrupteur, ce fait vous permet d'avoir la possibilité de déconnecter la turbine (position 0) y compris avec combustion dans l'appareil. De même, si vous souhaitez que la turbine fonctionne vous devrez positionner l'interrupteur sur la position 1 (vitesse lente) ou 2 (vitesse vite).

D2.53

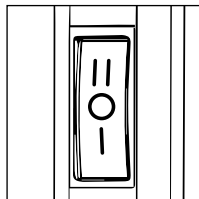

• POSITIONNEMENT DE LA TURBINE

L'installation du kit doit être effectuée par du personnel qualifié et autorisé, conformément aux normes en vigueur. Pour installer le kit turbine de la série Cairo Box, il faut suivre les étapes suivantes :

- Le kit doit être installé avant de placer les pièces en vermiculite ou en firetek à l'intérieur de la chambre de combustion. Pour faciliter l'installation, le tiroir à cendres et la grille en fonte doivent également être retirés.
- La plaque de support du ventilateur doit être dévissée pour permettre de visser la turbine à la plaque de support du ventilateur dans les trous prévus à cet effet. Les vis nécessaires se trouvent sur la turbine elle-même (voir dessin D2.54). Le ventilateur doit être initialement vissé avec seulement les 3 vis qu'on indique à continuation dans la suivante capture.

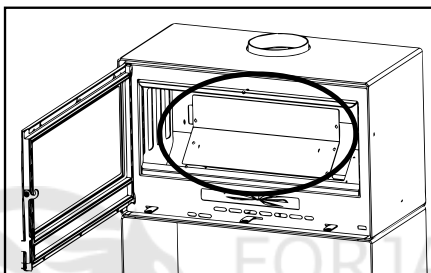

D2.54

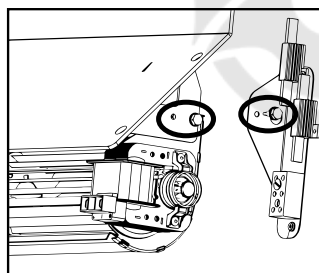
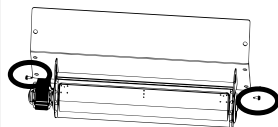

D2.55

- À continuation vous devez visser au support avec la vis qui reste la pièce où se trouve le câblage tel qu'il est montré (voir dessin D2.55). De cette manière la turbine sera vissée avec les 4 vis fournies.
- Après avoir positionné la turbine, vous devez introduire le câblage à travers l'intérieur de l'appareil, afin qu'il soit possible de suivre la connexion de l'interrupteur dans le frontal de l'appareil. Pour faciliter ce processus vous devez enlever la tôle arrière du poêle (voir dessin D2.56) et ce fait vous permettra de faire la connexion du câblage avec l'interrupteur.

- Dans le modèle

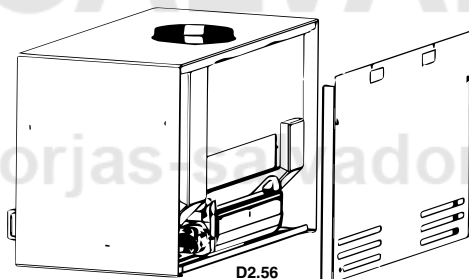

D2.56

Cairo-90D-Box, vous devez suivre toutes les étapes ci-dessus. Pour accéder à l'installation des deux turbines, vous devez retirer la base du feu et le tiroir à cendres et vous trouverez 2 plaques de support de ventilateur dans les deux côtés du poêle (voir le dessin D2.57). Les turbines seront installées symétriquement comme indiqué sur le dessin D2.58

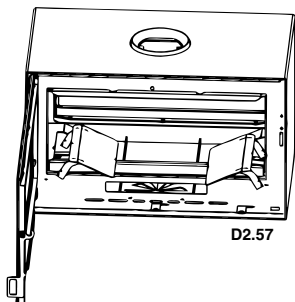

D2.57

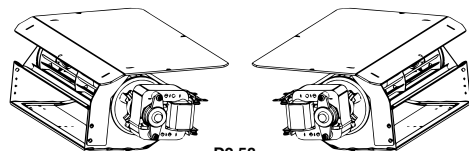

D2.58

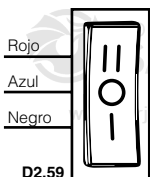

- La connexion des câbles à l'interrupteur devra suivre le suivant ordre (**voir dessin D2.59**) :
 - Rouge = 2
 - Noir = 1
 - Bleu = 0

- L'interrupteur doit se positionner à pression dans le frontal de l'appareil, justement dans l'espace consacré à cet effet, vous devez enlever (frapper) préalablement le pré-découpage (**voir dessin D2.60**), de telle sorte qu'il n'est nécessaire aucun support additionnel.

- Le processus finira en vissant à nouveau le support avec la turbine à la structure du poêle et en installant correctement soient les pièces en vermiculite ou firetek, ainsi que la grille en fonte, le tiroir à cendres et le déflecteur.

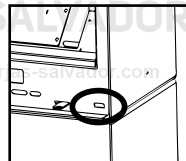

D2.60



IMPORTANT : Il faut faire remarquer que l'allumage de l'appareil avec l'absence des pièces intérieures entrainera un surchauffage de la structure de l'appareil, tant est si bien que ce fait pourra causer des dommages à l'appareil, ces dommages seraient exclus de la garantie du produit.

• REMPLACEMENT DES COMPOSANTS ÉLECTRIQUES

Afin d'avoir l'accès à la réparation /remplacement de la turbine en cas de panne vous devrez accéder à la turbine en répétant les pas qui ont été expliqués dans la section antérieure en ce qui concerne l'installation de la turbine.

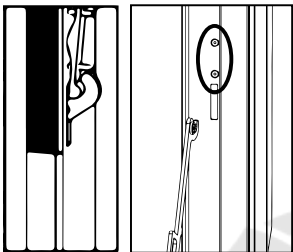

D2.61

• RÉGULATION DE LA FERMETURE DE LA PORTE

Il est recommandable de maîtriser le bon état des joints de la porte car s'ils ne sont pas dans un bon état (c'est-à-dire s'ils n'ajustent plus avec le frontal et (ou) la porte) ils n'assurent pas le bon fonctionnement du poêle. Dans ces modèles vous pouvez régler le réglage de la porte en fonction de l'usure progressif des joints à travers les vis que vous trouverez dans le frontal en vissant et dévissant lesdites vis vous obtiendrez le bon ajustement de la porte. (**voir dessin D2.61**).

• INSTALLATION D'UNE BASE AVEC DES PIEDS (EN OPTION)

Si vous avez acquis en option en option la base avec des pieds (ref B-70BOX B-90BOX, et/ou B-90DBOX) la façon de procéder pour son installation est la suivante :

- Vous trouverez avec la base 6 vis.
- Tout d'abord vous devrez appuyer l'appareil sur la base de telle façon que les trous des deux pièces coïncident.
- Finalement, il suffit de visser la base au propre appareil (**voir dessin D2.62**).

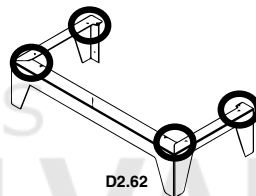

D2.62

Note : Le modèle Cairo 110 Box manque de la possibilité d'acquérir en option la base avec des pieds.

• INSTALLATION D'UN BÛCHER (EN OPTION)

Au même titre que dans le cas antérieur si vous avez acquis optionnellement le bûcher (ref L-70BOX, L-90BOX, L-110BOX et/ou L-90D-BOX) le processus pour l'installation est le suivant :

- Vous trouverez avec le bûcher 6 vis.
- Tout d'abord vous devrez appuyer l'appareil sur la base de telle façon que les trous des deux pièces coïncident.
- Finalement, il suffit de visser le bûcher à l'appareil (**voir dessin D2.63**).

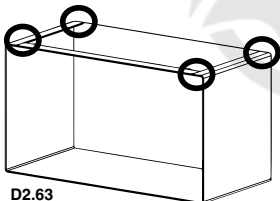

D2.63

• INSTALLATION KIT-C-CAIRO-BOX (EN OPTION)

Les modèles Cairo Box (sauf le modèle Cairo-90D-Box), peuvent être accrochés, pour ce faire vous devez acquérir en option le support (ref KIT-C-CAIRO-BOX), il s'agit d'une pièce métallique laquelle doit être vissé au mur à la hauteur souhaité, ladite pièce supportera le poids du poêle (**voir dessin D2.64**).

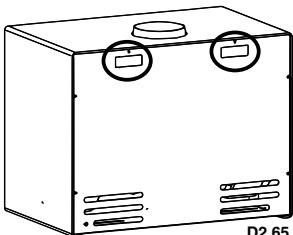

D2.65

IMPORTANT : Vous devez vous assurer que le mur est capable de supporter le poids du poêle (ainsi que le poids du combustible). Il n'est pas du tout recommandable l'installation sur des parois construites avec de matériaux qui ne sont pas susceptibles de supporter le poids de l'appareil ou qui sont élaborés avec de matériaux combustibles. Si le poêle n'est pas correctement fixé il subira le risque de tomber. Tous les éléments de fixation doivent être installés correctement et ils doivent être choisis en fonction du type de paroi où le poêle sera accroché (brique, plaque de plâtre, etc...). L'installateur doit être responsable de l'installation qu'il va mener ainsi que s'assurer que l'appareil reste correctement accroché.

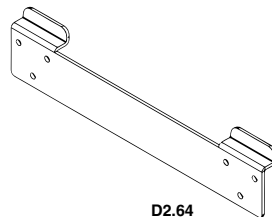

D2.64

Sur l'appareil, vous devez enlever (frapper) les deux découpes rectangulaires à l'arrière de l'appareil, afin de pouvoir accrocher l'appareil au support (**voir dessin D2.65**).

• **INSTALLATION KIT-AIR-6 (EN OPTION)**

Dans les modèles de la série Cairo Box (sauf le modèle Cairo-90D-Box), vous avez la possibilité de choisir que l'entrée d'air primaire provienne d'une pièce adjacente ou même de l'extérieur du logement. Dans le cas où l'air provient de l'extérieur ou d'une pièce adjacente, vous devez acheter le kit optionnel (KIT-AIR-6) pour l'entrée d'air externe (étanche). Ce kit se compose de 2 parties : un couvercle "A" pour le frontal et un caisson de raccordement "B" (voir dessin D2.66).

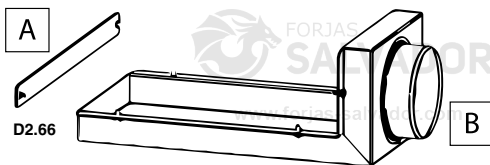

Il suffit de raccorder ce KIT à un conduit de 120 mm de diamètre à l'endroit choisi. Il faut savoir qu'un conduit trop long ou avec trop de déviations (coudes), loin de favoriser l'apport d'air, provoquera une grande perte de charge et, par conséquent, des problèmes de combustion.

N'oubliez pas que cette prise d'air extérieur est indépendante et distincte de l'alimentation nécessaire à l'unité de ventilation (turbine).

La procédure de montage du kit optionnel d'entrée d'air extérieur est la suivante (voir dessin D2.67) :

- Enlever la découpe existante dans la base de l'appareil.
- Positionner le caisson de raccordement (B) sous la base de l'unité comme indiqué sur la figure.
- A l'aide des vis fournies, raccorder le kit à la base de l'appareil et à l'arrière de l'appareil.
- Raccorder la prise d'air à l'extérieur ou à la pièce choisie à l'aide d'une gaine de 120 mm de diamètre.

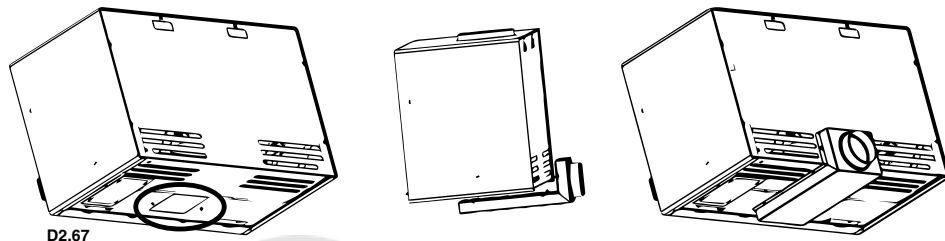

Enfin, le couvercle (A) fourni dans le kit doit être vissé sur la partie frontale de l'appareil afin d'éviter que l'appareil ne prélève l'air primaire de la pièce dans laquelle il est installé, mais uniquement de l'environnement extérieur ou adjacent.

A l'aide des vis fournies, raccorder le couvercle comme suit (voir dessin D2.68) :

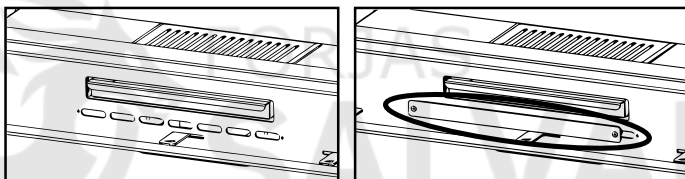

IMPORTANT !!! L'installation du kit air-6 est compatible avec tous les kits optionnels de la série Cairo Box.

Toutefois, en cas d'acquisition du kit de suspension (réf. KIT-C-CAIRO-BOX) ou si l'appareil est directement soutenu sur une base en maçonnerie ou en métal, il faut tenir compte des dimensions du caisson de raccordement, de manière à ce qu'il soit encastré et que l'appareil ne soit pas séparé de la paroi arrière et/ou qu'il soit complètement soutenu par la base, car le caisson de raccordement dépasse les dimensions de l'appareil tant en bas qu'à l'arrière. Dans le Dessin D2.69 les dimensions à prendre en compte sont indiquées.

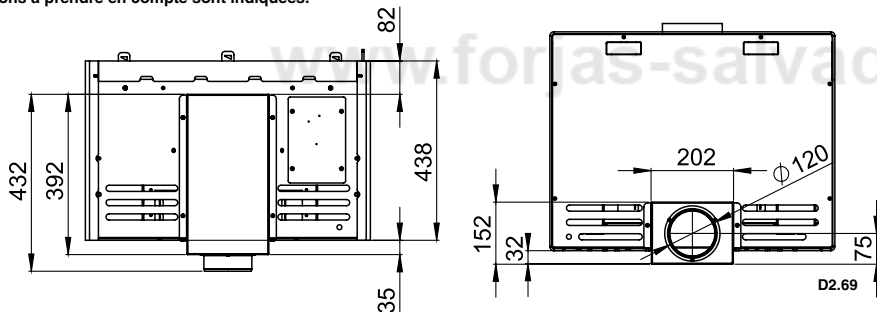

2.1.11 ARUS

• INSTALLATION DES PIEDS DU POÊLE

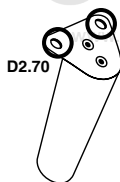

À l'intérieur de la chambre de combustion vous trouverez une boîte avec les 4 pieds du poêle, la marche à suivre pour l'installation des pieds est la suivante :

- Le pied de bois est vissé à une pièce métallique, qui doit être vissée à la partie inférieure du poêle, avec deux vis chacune (**voir dessin D2.70**).
- Chaque pied doit être positionné sur la partie inférieure de la cuisinière, en faisant coïncider les trous des deux pièces.
- Enfin, il ne reste plus qu'à visser la jambe à l'appareil lui-même (**voir dessin D2.71**).

!!! IMPORTANT !!! Préalablement à l'allumage du poêle vous devez installer correctement tous les pieds.

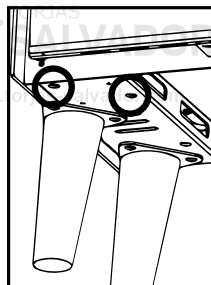

D2.71

• INSTALLATION KIT-AIR-8 (OPTIONNEL)

Dans le modèle Arus, vous disposez de la possibilité de choisir que l'entrée d'air primaire provienne d'un ambiant adjacent ou y compris de l'extérieur de votre maison.

Dans le cas d'une alimentation en air à partir de l'extérieur ou d'une pièce adjacente, le kit optionnel (KIT-AIR-8) pour l'entrée d'air externe (étanche) doit être acheté. Ce kit est composé d'une pièce (**voir dessin D2.72**).

Il suffit de raccorder ce KIT à un conduit de 120 mm de diamètre jusqu'à l'emplacement choisi. Attention, un conduit trop long ou avec trop de déviations (coudes), loin de favoriser l'apport d'air, provoquera une grande perte de charge et, par conséquent, des problèmes de combustion.

La procédure de montage du kit d'admission d'air extérieur optionnel est la suivante :

- Retirez la découpe existante à l'arrière de l'appareil (**voir dessin D2.73**).
- Positionnez le kit sous la base et l'arrière de l'appareil comme indiqué sur l'image (**voir dessin D2.74**).
- A l'aide des vis fournies, fixez le kit à la base et à l'arrière de l'appareil (**voir dessin D2.75**).
- Raccordez la prise d'air à l'extérieur ou à l'environnement choisi par le biais d'un conduit de 120 mm de diamètre.

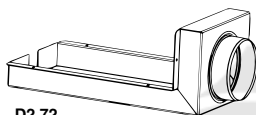

D2.72

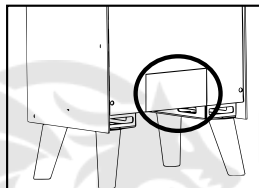

D2.73

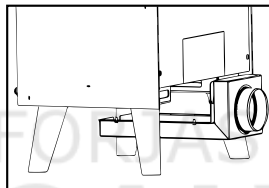

D2.74

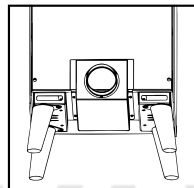

D2.75

2.1.12 SÉRIE BIMBA

Cette série inclut les modèles Bimba-70, Bimba-90, Bimba-70-C et Bimba-90-C

• INSTALLATION DU DÉFLECTEUR

Le déflecteur de ces modèles est démonté. Vous le trouverez à l'intérieur de la chambre de combustion, pour sa mise en place procédez comme expliqué.

Comme indiqué ci-dessus, le déflecteur est une pièce essentielle pour le bon fonctionnement de l'insert.

Il doit être placé dans la bonne position (**voir dessins D2.76**) et ne jamais utiliser l'appareil sans le déflecteur, ce qui comporterait la perte de la garantie.

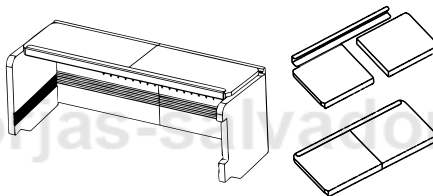
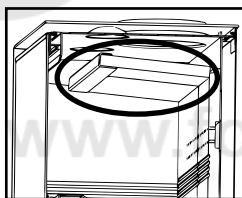

D2.76



ATTENTION:

L'absence du déflecteur provoquera un excès du tirage, ce qui entraîne une combustion trop vite, une consommation excessive du bois et en conséquence le surchauffage de l'appareil.

• VENTILATION FORCÉE

Pour améliorer la distribution de la chaleur dans la pièce où est installé le poêle, son poêle est équipé (de série) de ventilateurs axiaux de 160m³/h chacun. L'allumage et le réglage de la ventilation s'effectuent grâce à l'interrupteur à trois positions situé en bas à droite.

Ces trois positions ont la suivante fonction :

- Position 0 : les ventilateurs resteront éteints tant qu'il n'y a pas de combustion à l'intérieur car le poêle est muni d'un thermostat qui active les ventilateurs lorsque l'appareil est bien chaud, et les arrête lorsqu'il fait partiellement froid.
- Position 1 : les ventilateurs fonctionnent en continu à vitesse lente.
- Position 2 : les ventilateurs fonctionnent en continu à vitesse rapide.

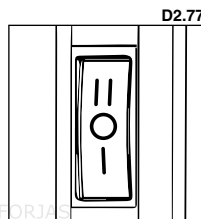

D2.77

Connexion

Sur le côté droit du poêle se trouve le conducteur qui se connecte au réseau. Il est obligatoire de ne pas le couper complètement dans sa longueur car cette section est utile pour remplacer les composants électriques de l'intérieur. La bonne connexion à l'installation de mise à la terre est indispensable.

L'installation de l'appareil doit être effectuée par un personnel qualifié et habilité conformément aux normes en vigueur.



ATTENTION!!

Cette série de poêles doit toujours être reliée au réseau électrique afin que, en cas de température élevée, les ventilateurs puissent être mis en marche et évacuer la chaleur dans la pièce où elle est installée.

En aucun cas, le poêle ne doit être débranché de la prise lorsqu'il est allumé. Dans ce cas, la garantie du poêle sera annulée.

• RÉGULATION FERMETURE DE LA PORTE

Il est conseillé de contrôler l'état effectif des joints de la porte car s'ils ne sont pas parfaitement intacts (c'est-à-dire qu'ils ne sont plus ajustés avec le frontal et/ou la porte), ils n'assurent pas le bon fonctionnement du poêle. Dans ces modèles, vous pouvez régler le réglage de la porte en fonction de l'usure progressive des joints à travers les vis que vous trouverez sur le front, serrer et desserrer ces vis obtiendra le bon ajustement de la porte. (voir dessin D2.78)

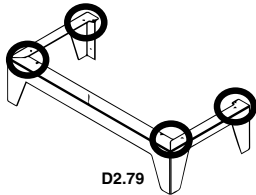

D2.79

• INSTALLATION BASE AVEC PIEDS (OPTIONNEL)

Si vous avez optionnellement acheté la base avec pieds (ref B-70-BIMBA et/ou B-90-BIMBA) la procédure concernant son installation est la suivante :

- Près de la base, vous trouverez 6 vis
- Tout d'abord, vous devez appuyer l'appareil sur la base en faisant coïncider les trous des deux pièces.
- Finalement, il suffit de visser la base sur l'appareil lui-même. (voir dessin D2.79).

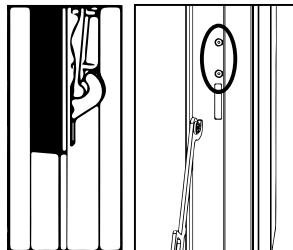

D2.78

• INSTALLATION BÛCHER (OPTIONNEL)

Comme dans le cas précédent, si vous avez optionnellement acheté le bûcher (ref L-70-BIMBA et/ou L-90-BIMBA) la procédure quant à son installation sera la suivante :

- Près du bûcher vous trouverez 6 vis.
- Tout d'abord, vous devez soutenir l'appareil sur la base en faisant correspondre les trous des deux pièces.
- Finalement, il suffit de visser la base sur l'appareil lui-même. (voir dessin D2.80).

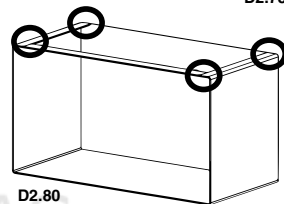

D2.80

• INSTALLATION KIT-C-BIMBA (OPTIONNEL)

Les modèles de la série Bimba, peuvent être suspendus, pour cela il faut acquérir en option le support (ref KIT-C-BIMBA), il s'agit d'une pièce métallique, que vous devez visser à la paroi à la hauteur désirée et qui sera celle qui supporte le poids du poêle (voir dessin D2.81).

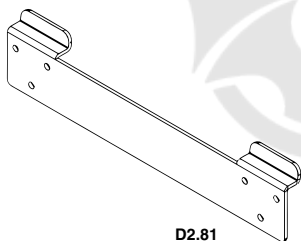

D2.81

IMPORTANT ! : Vous devez vous assurer que le mur supportera le poids du poêle (plus le poids du bois). Il n'est pas recommandé d'installer le produit sur des parois en matériaux susceptibles de ne pas supporter ce poids ou en matériaux combustibles. Si le poêle n'est pas correctement fixé, il peut tomber. Toutes les fixations doivent être correctement montées et choisies en fonction du type de mur sur lequel le poêle sera suspendu (brique, plâtre, etc.). L'installateur est responsable de

l'installation à effectuer et de s'assurer que l'appareil est correctement suspendu.

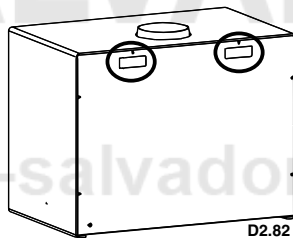

D2.82

Sur l'appareil, il doit retirer (frapper) les deux découpes rectangulaires réalisées à l'arrière de l'appareil pour permettre d'accrocher l'appareil sur le support (voir dessin D2.82).

• INSTALLATION KIT-AIR-14 (OPTIONNEL)

Concernant les modèles de la série Bimba, vous disposez de la possibilité de choisir que l'entrée d'air primaire provienne d'une pièce adjacente ou même de l'extérieur du logement.

Dans le cas de l'apport d'air depuis l'extérieur ou un environnement adjacent, vous devez acheter le kit optionnel (KIT-AIR-14) de prise d'air externe (étanche). Ce kit se compose de 2 pièces : un couvercle "A" pour le frontal, et un plenum "B" (voir dessin D2.83)

Il suffira de relier ce KIT avec un conduit de 120mm de diamètre à l'endroit choisi. Notez qu'une conduite trop longue ou avec trop de déviations (coudes), loin de profiter à l'apport d'air, provoquera une perte de charge importante et peut donc comporter des problèmes de combustion.

N'oubliez pas que cette entrée d'air extérieur est indépendante et distincte de l'apport nécessaire à l'unité de ventilation (turbine).

Le montage du kit de sortie d'air externe en option se déroule comme suit (voir dessin D2.84):

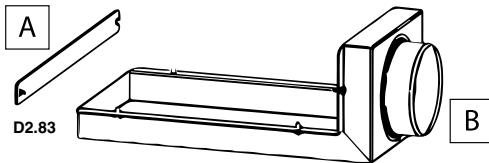

D2.83

- Retirez le découpage existant à la base de l'appareil
- Positionnez le plénum (B) sous la base de l'appareil comme indiqué sur l'image.
- Avec les vis fournies, raccordez le kit à la base de l'appareil et à l'arrière.
- Raccordez la prise d'air à l'extérieur ou à l'environnement choisi par un conduit de 120 mm de diamètre.

Finalement, vous devrez visser sur la face avant de l'appareil le couvercle (A) fourni dans le kit, pour éviter que l'appareil ne prenne de l'air primaire de la pièce où il est installé, et qu'il le fasse seulement de l'extérieur ou de l'environnement adjacent.

Avec les vis fournies pour la fixation du couvercle, la procédure de montage du kit de prise d'air externe en option est la suivante (**voir dessin D2.84**)

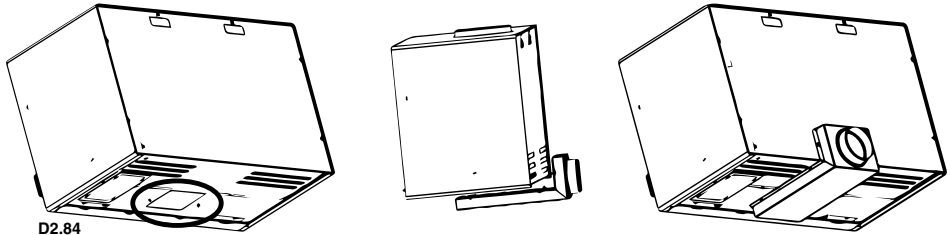

D2.84



!!IMPORTANT!! L'installation du kit-air-14 est compatible avec tous les kits optionnels de la série Bimba. Or, dans le cas d'achat du kit de suspension (réf. KIT-C-BIMBA) ou si l'appareil est directement soutenu sur un socle en maçonnerie ou base métallique, il faut tenir compte des dimensions du plénum, pour que celui-ci soit encastré et ainsi l'appareil ne soit pas séparé de la paroi arrière et/ou ne soit pas complètement appuyé à la base, puisque le plénum dépasse des mesures de l'appareil tant par la partie inférieure que par la partie arrière. Sur le dessin D2.85 est indiquée les mesures à noter.

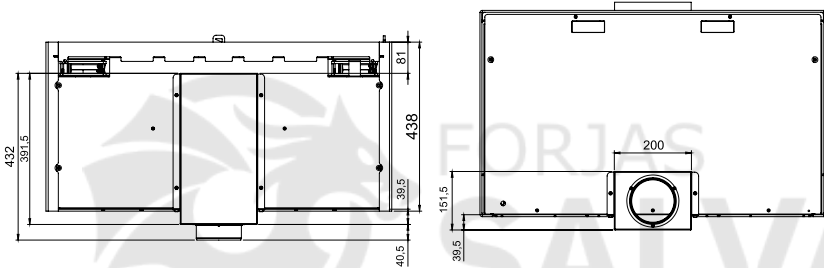

2.1.13 MODÈLES ESTRELLA ET LORETO

• RÉGULATION FERMETURE DE LA PORTE

Il est conseillé de contrôler l'état effectif des joints de la porte car s'ils ne sont pas parfaitement intacts (c'est-à-dire qu'ils ne sont plus ajustés avec le frontal et/ou la porte), ils n'assurent pas le bon fonctionnement du poêle. Dans ces modèles, vous pouvez régler le réglage de la porte en fonction de l'usure progressive des joints à travers les vis que vous trouverez sur le front, serrer et desserrer ces vis obtiendra le bon ajustement de la porte. (**voir dessin D2.86**)

• INSTALLATION KIT-AIR-16 (OPTIONNEL)

Cernant les modèles Estrella et Loreto, vous avez la possibilité de choisir que l'entrée d'air primaire provienne d'une pièce adjacente ou même de l'extérieur du logement. Dans le cas d'apport d'air depuis l'extérieur ou un environnement adjacent, vous devrez acheter le kit optionnel (KIT-AIR-16) de prise d'air externe (étanche). Ce kit se compose de 1 pièce.

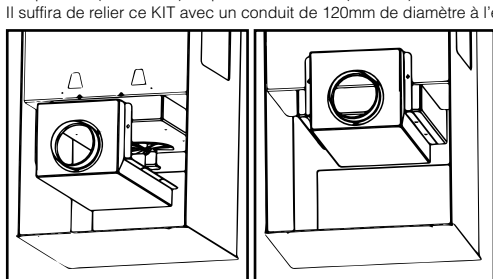

D2.87

Il suffira de relier ce KIT avec un conduit de 120mm de diamètre à l'endroit choisi. Notez qu'une conduite trop longue ou avec trop de déviations (coudes), loin de profiter à l'apport d'air, provoquera une perte de charge importante et peut donc entraîner des problèmes de combustion. La manière de procéder pour l'installation du kit optionnel de prise d'air externe est la suivante:

- Placez le kit sous la base et l'arrière de l'appareil comme indiqué sur l'image D2.87
- Avec les vis fournies sur la base du poêle, raccordez le kit à la base de l'appareil.
- Raccordez la prise d'air à l'extérieur ou à l'environnement choisi par un conduit de 120 mm de diamètre.

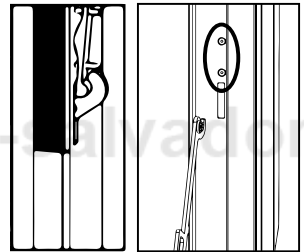

D2.86

2.1.14 MODÈLES ORLY, HILTON-C ET HILTON-H

• INSTALLATION DU DÉFLECTEUR

Pour des raisons de sécurité lors du transport, le déflecteur est démonté de l'ensemble de l'appareil. Vous le trouverez à l'intérieur de la chambre de combustion. Pour sa mise en place procédez comme suit :

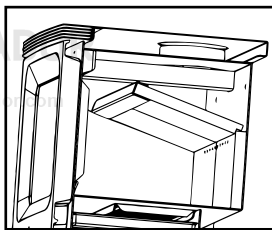

D2.88

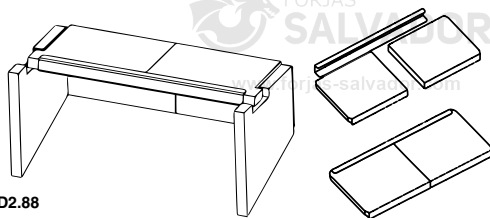

• GUIDES DU FOUR

Dans les modèles Hilton-C et Hilton-H à l'intérieur du four, vous trouverez sur les deux côtés des guides pour le positionnement de la grille du four fournie. Ces guides sont amovibles pour faciliter le nettoyage de l'intérieur du four. Pour l'extraction des guides, il suffit de les soulever vers le haut (**voir dessin D2.89**)

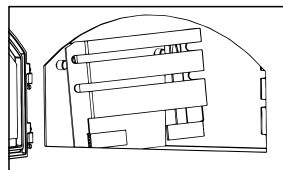

D2.89

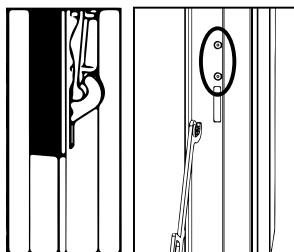

D2.90

• RÉGULATION FERMETURE DE LA PORTE

Il est conseillé de contrôler l'état effectif des joints de la porte car s'ils ne sont pas parfaitement intacts (c'est-à-dire qu'ils ne sont plus ajustés avec le frontal et/ou la porte), ils n'assurent pas le bon fonctionnement du poêle. Dans ces modèles, vous pouvez régler le réglage de la porte en fonction de l'usure progressive des joints à travers les vis que vous trouverez sur le front, serrer et desserrer ces vis obtiendra le bon ajustement de la porte. (**voir dessin D2.90**)

• INSTALLATION KIT-AIR-15 (OPTIONNEL)

Les modèles Orly, Hilton-C et Hilton-H ont la possibilité de choisir que l'entrée d'air primaire provienne d'une pièce adjacente ou même de l'extérieur du logement. Dans le cas d'apport d'air de l'extérieur ou d'un environnement adjacent, il faudra acheter le kit optionnel (KIT-AIR-15) de prise d'air externe (étanche), il suffira de connecter ce KIT avec une conduite de 120mm de diamètre à l'emplacement choisi. Notez qu'une conduite trop longue ou

avec trop de déviations (coudes), loin de profiter à l'apport d'air, provoque une perte de charge importante et peut donc entraîner des problèmes de combustion.

La manière de procéder pour le placement du kit optionnel de prise d'air externe est la suivante (**voir dessin D2.91**)

- Casser la découpe à l'arrière du poêle
- Vous devez centrer le kit et le positionner sur la base et l'arrière comme indiqué dans l'image.
- Utiliser les vis fournies pour fixer le kit à la base de l'appareil.
- Raccorder la prise d'air à l'extérieur ou à l'environnement choisi par un conduit de 120 mm de diamètre.

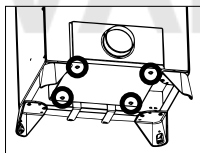
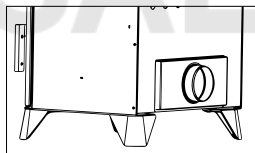
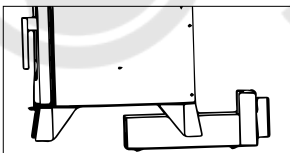
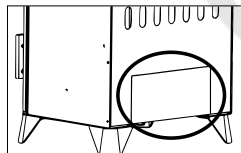

D2.91

• INSTALLATION KIT INOX (OPTIONNEL)

Si vous achetez un KIT INOX-H en option pour les modèles Hilton-C et Hilton-H, vous devez suivre les étapes suivantes pour placer les pièces du kit, qui se compose de 4 pièces : arrière, toit et deux guides latéraux (**voir dessin D2.92**)

- Il faut d'abord retirer la grille du four, enlever toutes les briques réfractaires ainsi que le tube métallique existant à la base du four.
- Retirez ensuite les guides métalliques des côtés.
- Pour le placement du Nouveau kit, vous devez respecter l'ordre suivant :
 - Placer d'abord la partie arrière (**voir dessin D2.93**).
 - Puis placer une des guides latérales (**voir dessin D2.94**)
 - Placer ensuite le toit en acier inoxydable de manière inclinée, comme indiqué sur le **dessin D2.95**
 - Finaliser le montage du kit en plaçant l'autre guide latéral de sorte que le toit puisse s'appuyer sur les deux guides latéraux (**voir dessin D2.96**)

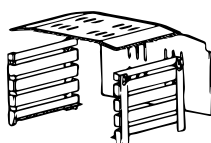

D2.92

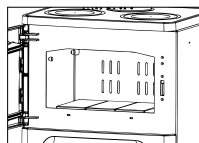

D2.93

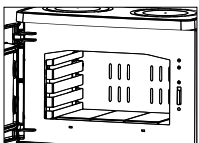

D2.94

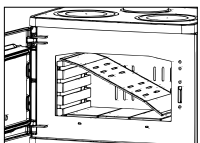

D2.95

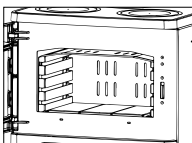

D2.96

• **ANNEAUX POUR CUISINER**

Le modèle Hilton-C a deux anneaux en haut pour être utilisés comme chauffe-plats. Ces anneaux peuvent être manipulés avec l'accessoire inclus à cet effet (voir dessin D2.97 et D2.98).

D2.97

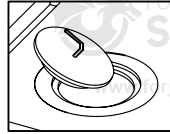

D2.98

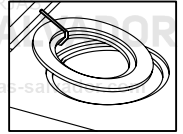

3. NORMES D'INSTALLATION ET SÉCURITÉ

La façon d'installer le poêle influera de manière décisive sur la sécurité et le bon fonctionnement de l'appareil. C'est pourquoi l'installation doit être réalisée par du personnel qualifié (avec carte d'installateur) et informé sur le respect des normes d'installation et de sécurité. **Si un poêle est mal installé les conséquences pourraient être très graves.**

Avant l'installation faire les contrôles suivants:

- S'assurer que le sol soit capable de soutenir le poids de l'appareil et réaliser un isolement adéquat au cas où il serait fabriqué avec des matériaux inflammables (bois) ou du matériel susceptible d'être affecté par un choc thermique (gypse, plâtre, etc.). Quand l'appareil est installé sur un sol non complètement réfractaire ou inflammable du type parquet, moquette, etc., il faudra remplacer cette base ou introduire une base ignifuge par dessus, en prévoyant que celle-ci dépasse les dimensions du poêle d'environ 30 cm. Exemples de matériaux à utiliser : plate-forme en acier, base de verre ou tout autre type de matériel ignifuge.
- S'assurer d'avoir une ventilation adéquate de la pièce où est installé l'appareil (présence de prise d'air) (voir point 5 du manuel).
- Éviter l'installation dans des pièces où se trouvent des conduits de ventilation collective, hottes avec ou sans extracteur, appareils à gaz type B, pompes à chaleur ou des appareils dont le fonctionnement simultané pourrait provoquer que le tirage soit insuffisant.
- S'assurer que le conduit de fumée et les tuyaux auxquels est relié le poêle sont adaptés à son fonctionnement.
- Nous vous recommandons d'appeler votre installateur pour qu'il contrôle bien la connexion à la cheminée et que le flux d'air est suffisant pour la combustion.
- L'appareil peut être installé près des murs de la pièce pour autant que ces conditions soient respectées :
- L'installateur doit s'assurer que le mur est complètement fait en brique, bloc en thermo-argile, béton, brique creuse, etc. et qu'il est revêtu d'un matériel susceptible de supporter une température élevée. Par conséquent, pour tout autre type de matériel (plaque de gypse, bois, verre autre que vitrocéramique, etc.) l'installateur devra prévoir un isolement suffisant et laisser une distance minimale de sécurité au mur de 80-100 cm.
- Tenez l'appareil à l'écart de tout matériel inflammable ou sensible aux températures (meubles, rideaux, vêtements) à une distance minimale de sécurité d'environ 100 cm y compris la zone juste devant la porte de chargement. On ne doit pas utiliser des mesures de sécurité inférieures à ces dernières.

3.1. MESURES DE SÉCURITÉ

Pendant l'installation de l'appareil, il existe certains risques dont il faut tenir compte. On adoptera donc les mesures de sécurité suivantes:

- Ne pas poser des objets inflammables sur l'appareil.
- Ne pas placer le poêle près de murs combustibles.
- Le poêle doit fonctionner uniquement avec le bac à cendres introduit.
- Il est recommandé d'installer un détecteur de monoxyde de carbone (CO) dans la pièce où l'appareil est installé.
- Utiliser le gant thermique fourni pour ouvrir et fermer la porte ainsi que pour la manipulation des contrôles car ceux-ci peuvent être très chauds.
- Les déchets solides de la combustion (cendres) doivent se recueillir dans un conteneur hermétique et résistant au feu.
- L'appareil ne doit jamais être allumé en présence d'émission de gaz ou de vapeurs (par exemple, colle pour revêtement linoléum, essence, etc.).
- Ne pas poser des matériaux inflammables près de l'appareil.



ATTENTION!!

Tant le poêle que la vitre atteignent des températures élevées il ne faut pas les toucher.

Distances minimales par rapport aux matériaux combustibles, en mm	
Fond (db)	0
Plancher avant (df)	1500
Toit (dc)	>750
Arrière (dr)	400
Côté (ds)	400
Zone de rayonnement latéral (dl)	1500
Matériaux combustibles adjacents (p. ex. meubles) (dp)	1000

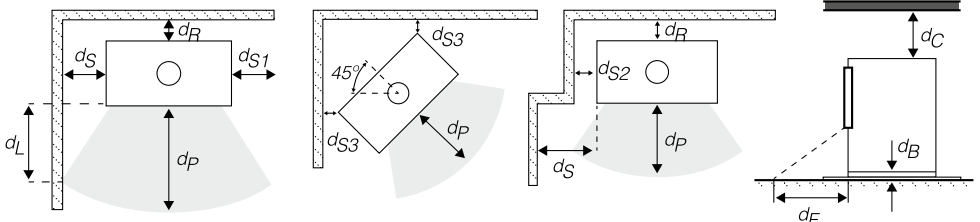

3.2. INTERVENTIONS EN CAS D'URGENCE

En cas d'incendie dans la cheminée ou le conduit de fumées:

- Fermer la porte de chargement.
- Fermer les entrées d'air primaire et secondaire.
- Éteindre le feu en utilisant des extincteurs de dioxyde de carbone (CO₂ en poudre).
- Demander l'intervention immédiate des POMPIERS.

N'ÉTEIGNEZ PAS LE FEU AVEC DES JETS D'EAU.

AVERTISSEMENT:

La société décline toute responsabilité pour le mauvais fonctionnement d'une installation non conforme aux prescriptions de ce manuel ou pour l'utilisation de produits adjuvants non adéquats.

4. CONDUIT DE FUMÉE

Le conduit pour l'évacuation des fumées est un aspect essentiel pour le bon fonctionnement du poêle. Sa fonction est double :

- Évacuer les fumées et les gaz sans danger à l'extérieur du logement.
 - Fournir un tirage suffisant dans le poêle pour garder le feu vivant.
- Il est indispensable qu'il soit fabriqué parfaitement et qu'il soit maintenu pour le conserver dans un bon état (une grande partie des réclamations pour un mauvais fonctionnement des poêles sont dues à un tirage inadéquat). Le conduit de fumée peut être fait en maçonnerie ou composé de tube métallique.

En plus il doit satisfaire les exigences suivantes:

- La section interne doit être parfaitement ronde.
- Être isolé thermiquement dans toute la longueur pour éviter des phénomènes de condensation (la fumée se liquéfie par choc thermique) et en plus si l'installation est fait par l'extérieur du logement.
- Si on utilise un conduit métallique (tube) pour l'installation à l'extérieur du logement on devra utiliser obligatoirement un tube isolé thermiquement (fait de deux tubes concentriques qui ont entre eux un isolant thermique). De la même façon on évitera les phénomènes de condensation.
- Ne pas faire d'étranglements (d'ampliations ou de réductions) et avoir une structure verticale avec une déviation inférieure à 45°.
- Ne pas utiliser de tronçons horizontaux.
- Si le conduit a déjà été utilisé il doit être propre.
- Respecter les données techniques du manuel d'instructions.

** Pour l'installateur

Le tirage optimal pour les poêles est entre 12 +/- 2 Pa (1.0-1.4 mm colonne d'eau). Nous vous recommandons de vérifier la fiche technique du produit.

Une valeur inférieure suppose une mauvaise combustion qui provoque des gisements carboniques et une formation excessive de fumée, provoquant alors des dommages sur les composants structuraux du poêle, alors qu'une valeur supérieure suppose une combustion trop rapide avec la dissipation thermique à travers le conduit de fumée.

Les matériaux qui sont interdits pour le conduit de fumée et sont préjudiciables pour le bon fonctionnement de l'appareil sont: le fibrociment, l'acier galvanisé (au moins dans les premiers mètres), les surfaces intérieures rugueuses et poreuses.

Dans le dessin D4.1 vous verrez quelques exemples de solution.

Tous les poêles qui font éliminer les fumées produites à l'extérieur doivent être équipés de leur propre conduit de fumées.



Ne jamais utiliser le même conduit pour plusieurs appareils à la fois (voir dessin D4.2).

La section minimale doit être de 4dm² (par exemple, 20x20 cm) pour les poêles dont le diamètre de conduit est inférieur à 200 mm ou 6,25 dm² (par exemple, 25 x 25 cm) pour les appareils avec un diamètre supérieur à 200 mm.

Une section du conduit de fumées trop importante (pour exemple, tube de diamètre supérieur à la recommandation) peut déposer un volume trop grand à chauffer et causer des difficultés de fonctionnement sur l'appareil. Pour éviter ce phénomène on utilisera le tube dans toute sa longueur. Par contre, une section trop petite (par exemple, tube de diamètre inférieur au recommandé) provoquera une diminution du tirage.

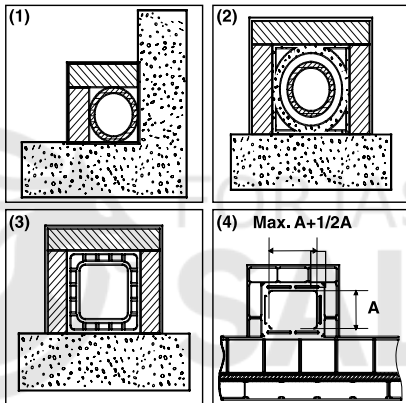

(1) Conduit de fumées en acier AISI 316 avec une double chambre isolée avec matériel résistant à 400°C. **Efficacité 100% optimale.**

(2) Conduit de fumées traditionnelle en argile section carrée avec des creux. **Efficacité 80% optimale.**

(3) Conduit de fumées en matériel réfractaire avec une double chambre isolée et revêtement extérieur en béton léger. **Efficacité 100% optimale.**

(4) Éviter les conduits de fumées avec une section rectangulaire intérieure dont relation soit différent au dessin. Efficacité 40% insuffisante. Non recommandé.

D4.1

D4.2

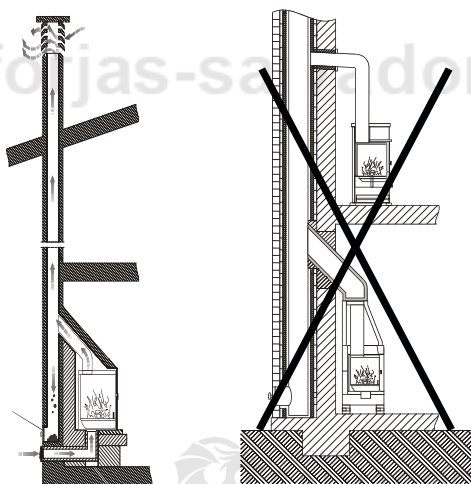

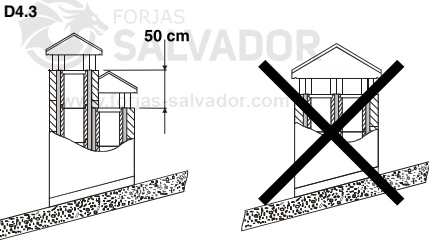

(1) Dans le cas de conduits de fumées placés juste à côté de l'autre, un d'eux devra dépasser à l'autre comme minimum en 50 cm pour éviter les transferts de pression entre les mêmes conduits.

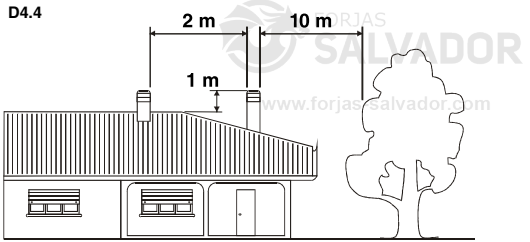

(1) La cheminée ne doit pas avoir d'obstacles dans un espace de 10 m depuis murs, flancs et arbres. Dans le cas contraire, dépasser l'obstacle au moins 1 mètre. La cheminée doit surpasser le sommet du toit en 1 m au moins.

Le conduit de fumée doit être éloigné d'une façon adéquate des matériaux inflammables ou combustibles à travers une bonne isolation ou une chambre d'air. Dans le cas où ils traversent des composés de matériaux inflammables, ceux-ci devront être retirés. Il est interdit de faire passer des tuyaux d'installation ou canaux d'aspiration d'air. Il est interdit de faire des trous mobiles ou fixes dans le conduit pour la connexion d'appareils différents.

Quand on utilise de tubes métalliques à l'intérieur d'un conduit de maçonnerie il est indispensable que ceux-ci soient isolés avec des matériaux appropriés (revêtement en fibre isolante) afin d'éviter la dégradation des maçonneries ou du revêtement intérieur.

4.1. CONNEXION DU POÊLE AU CONDUIT DE FUMÉE

La connexion au poêle pour l'évacuation des fumées doit se réaliser avec de tubes rigides en acier aluminium ou en acier inoxydable.

Il est interdit d'utiliser des tubes flexibles métalliques ou de fibrociment parce qu'ils sont préjudiciables pour la sécurité et peuvent provoquer des pertes de fumée.

Le tube d'expulsion de fumées doit se fixer hermétiquement à la sortie de fumées du poêle, il devra être rectiligne et fait dans un matériel qui supporte les températures élevées (au moins 300°C). Il pourra avoir une inclinaison maximale de 45°. Ainsi on évitera les dépôts excessifs de condensation produits dans les premières phases d'allumage et/ou la formation excessive de suie. En plus, cela permettra le ralentissement des fumées à la sortie.

Une mauvaise fixation de la connexion peut causer le mauvais fonctionnement de l'appareil.

Le diamètre intérieur du tube de connexion doit correspondre au diamètre extérieur du tronç d'expulsion de fumées de l'appareil. Cette prestation est assurée par les tubes conformes à DIN 1298.

4.2. CHAPEAU

Le tirage du conduit de fumées dépend également de l'adéquation du chapeau.

Le chapeau devra assurer le déchargement de la fumée même les jours avec du vent. Le chapeau doit dépasser le sommet du toit (**Dessin D4.5**).

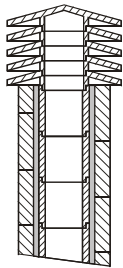

(1) Cheminée industrielle d'éléments préfabriqué qui permet une excellente extraction de fumées

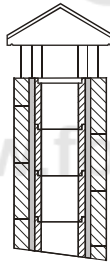

(2) Cheminée artisanale. La section correcte de sortie doit être, au minimum, 2 fois la section intérieure du conduit de fumée, l'idéal est 2,5 fois

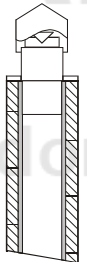

(3) Cheminée pour conduit de fumée en acier avec un cône intérieur déflecteur des fumées.

D4.5

Le chapeau doit satisfaire les exigences suivantes:

- Avoir une section intérieure équivalente à celle du poêle.
- Avoir une section utile de sortie double de l'intérieur du conduit de fumées.
- Être construit de manière à prévenir la pénétration de pluie, neige ou autre à l'intérieur du conduit de fumée.
- Être facile d'accès pour les opérations d'entretien et de nettoyage.

Si le chapeau est en métal, le déchargement est assuré par le propre design adapté au diamètre du tube. Il existe différents modèles de chapeau métallique, fixe, anti-refoulement, rotatif ou extracteur.

4.3 RACCORDEMENT À LA CHEMINÉE

(Seulement pour le marché français)

CONSEILS POUR L'ÉVACUATION DES FUMÉES

Pour l'installation du poêle, il est recommandé de s'adresser à des professionnels spécialement formés. Avant d'installer et de mettre en fonction le poêle, lire attentivement le contenu de ce manuel.

CONDUIT DE CHEMINÉE ET CONDUIT DE RACCORDEMENT

Le dimensionnement des conduits doit être validé par l'installateur professionnellement qualifié selon le calcul à la norme EN 13384-1 et le DTU 24.1.

CONDUIT DE RACCORDEMENT

- Dans le cas où le conduit de raccordement comporte une partie horizontale, une pente de 5cm par mètre vers le té de purge doit exister (ne jamais dépasser 2 mètres de partie horizontale).
- Il convient également d'éviter le recours excessif aux coudes (2 au maximum).
- En aucun cas le diamètre de raccordement du conduit ne doit être réduit par rapport à la buse de raccordement du poêle.
- Le conduit doit être visible sur tout son parcours et doit pouvoir être ramoné de façon mécanique. Sa dilatation ne doit pas nuire à l'étanchéité des jonctions amont et aval ainsi qu'à sa bonne tenue mécanique et à celle du conduit de cheminée. Sa conception et, en particulier, le raccordement avec le conduit de cheminée doit empêcher l'accumulation de suie, notamment au moment du ramonage.
- Il faut s'assurer que le tirage minimal est garanti pour le bon fonctionnement du poêle.

CONDUIT DE CHEMINÉE

Le poêle doit être obligatoirement raccordé à un conduit de cheminée.

Quelques préconisations générales :

- Le poêle ne doit pas être raccordé à un conduit de cheminée desservant un autre appareil.
- Un bon conduit de cheminée doit être construit en matériaux peu conducteurs de chaleur afin de limiter son refroidissement :
 - Il doit être absolument étanche, sans rugosité et stable.
 - Il ne doit pas comporter de variations de section brusques :
 - Pente par rapport à la verticale inférieure à 45°.
 - Il doit déboucher à 0,4 m au moins au-dessus du faite du toit et des toits voisins, et 8m minimum de tout obstacle. Se reporter en tout état de cause au DTU 24.1.
 - Les boisseaux doivent être montés parties mâles vers le bas afin d'éviter le passage de coulures de condensats et de bistré à l'extérieur.
 - Le conduit de cheminée ne doit pas comporter plus de deux dévoiements (c'est à dire plus d'une partie non verticale). L'angle de ces dévoiements ne doit pas excéder 45° avec la verticale.
- Il est fortement recommandé d'installer un té de purge pour recueillir la condensation. Il doit être raccordé à l'égout.

CAS D'UN CONDUIT EXISTANT

L'installateur prend à son compte la responsabilité des parties existantes. Il doit vérifier l'état du conduit de cheminée et y apporter les aménagements nécessaires pour son bon fonctionnement et la mise en conformité avec la réglementation.

Ramoner le conduit de cheminée puis procéder à un examen sérieux pour vérifier :

- La compatibilité du conduit avec son utilisation.
- La stabilité.
- La vacuité et l'étanchéité.

Si le conduit de cheminée n'est pas compatible, réaliser un tubage à l'aide d'un procédé titulaire d'un Avis Technique favorable ou mettre en place un nouveau conduit de cheminée.

CAS D'UN CONDUIT NEUF

Utilisation des matériaux suivants : (liste non exhaustive)

- Boisseaux de terre cuite conformes à la NF EN 1806.
- Boisseaux en béton conformes à la NF P 51-321.
- Conduits métalliques composites conformes aux NF D 35-304 et NF D 35-303.
- Briques en terre cuite conformes à la NF P 51-301.
- Briques réfractaires conformes à la NF P 51-302.

L'utilisation de matériaux isolés d'origine permet d'éviter la mise en place d'une isolation sur le chantier, notamment au niveau des parois de la souche.

VENTILATION DU LOCAL OÙ L'APPAREIL EST INSTALLÉ

- Le fonctionnement de l'appareil nécessite un apport d'air de combustion supplémentaire à celui nécessaire au renouvellement d'air réglementaire. Cette amenée d'air est obligatoire.
- La prise d'amenée d'air doit être située directement vers l'extérieur, soit dans un local ventilé sur l'extérieur, et être protégée par une grille.
- L'amenée d'air doit être située le plus près possible de l'appareil. Pendant le fonctionnement de l'appareil il faut s'assurer qu'elle soit libre de toute obturation.
- La section d'entrée d'air neuf doit être au minimum (Arrêté du 23 Février 2009):

Puissance utile (PU)	Section libre minimale
PU ≤ 25kW	50 cm ²
PU ≤ 35kW	70 cm ²
PU ≤ 50kW	100 cm ²
PU ≤ 70kW	150 cm ²
PU ≤ 100kW	200 cm ²

- Une partie de l'air comburant peut être prélevée directement à l'extérieur ou dans un vide sanitaire (ventilé) et raccordé directement à l'appareil. Avec cette solution il faut néanmoins conserver une ventilation du local.
- Pour les implantations des prises d'amenée d'air frais, il faut tenir compte des vents dominants qui peuvent perturber le bon fonctionnement de l'appareil.

5. PRISE D'AIR EXTÉRIEURE

Pour le bon fonctionnement du poêle il est essentiel d'introduire suffisamment d'air au lieu de l'installation pour la combustion et la réoxygénation de la pièce. Dans le cas de logements faits sous les critères d'efficacité énergétique avec un haut degré d'étanchéité, il est possible que la pénétration d'air ne soit pas assurée (l'installateur doit s'assurer du respect du Code de la construction et de l'habitation). Cela signifie que l'air doit pouvoir circuler par des ouvertures, qui sont en connexion avec l'extérieur, pour la combustion même avec les portes et fenêtres fermées. En plus, elle doit satisfaire les exigences suivantes:

- Elle doit être placée de manière à empêcher toute obstruction.
- Elle doit communiquer avec la pièce d'installation de l'appareil et être protégée par une grille.
- La surface minimale de la prise ne doit pas être inférieure à 100 cm². Consulter les lois en vigueur.
- Quand le flux d'air est obtenu à travers des ouvertures communicantes avec l'extérieur de pièces adjacentes, il faudra éviter les prises d'air en connexion avec des garages, cuisines, toilettes, etc.

6. COMBUSTIBLES AUTORISÉS / NON AUTORISÉS

Le combustible autorisé est le bois. Il faut utiliser uniquement et **exclusivement des bois secs** (humidité maximale 20% qui correspondent aux bois qui restent coupés après environ deux ans). La longueur des bûches dépendra du modèle (vous pouvez consulter la fiche technique de chaque modèle sur notre web www.bronpi.com).

Les briquettes de bois pressées doivent s'utiliser avec prudence pour éviter les surchauffes préjudiciables pour l'appareil, car elles ont un pouvoir calorifique élevé.

Le bois utilisé comme combustible doit se stocker dans un emplacement sec. Le bois humide a environ 60% d'eau, et n'est donc pas adéquat pour brûler. Il rend l'allumage plus difficile car il a besoin d'une grande partie de la chaleur produite pour vaporiser l'eau. En plus, la teneur en eau a l'inconvénient de faire que l'eau lorsque la température baisse, soit condensée d'abord dans la cheminée puis dans le conduit de fumées, ce qui cause une grande accumulation de suie et condensation, avec le risque de se brûler que cela suppose.



Notamment, on ne peut pas brûler: du charbon, des morceaux, restes d'écorce et panneaux, bois humide ou traité avec des peintures ou matériaux en plastique. Dans ces cas, la garantie du poêle est annulée. La combustion de déchets est interdite et, en plus, elle serait préjudiciable à l'appareil.

Du papier et du carton peuvent être utilisés seulement pour l'allumage.

Ci-après un tableau d'indications sur le type de bois et sa qualité pour la combustion.

TYPE DE BOIS	QUALITÉ
CHÊNE	OPTIMAL
FRÊNE	TRÈS BON
BOULEAU	BON
ORME	BON
HÊTRE	BON
SAULE	À PEINE SUFFISANT
SAPIN	À PEINE SUFFISANT
PIN SYLVESTRE	INSUFFISANT
PEUPLIER	INSUFFISANT



L'utilisation continue et prolongée de bois riches en huiles aromatiques (eucalyptus, myrte, etc.) est interdite car elle entraîne une détérioration rapide des composants qui constituent le produit. Les dommages causés ne seront pas couverts par la garantie que Bronpi offre sur ses produits.

7. MISE EN OEUVRE (PREMIERS ALLUMAGES)

Pour allumer le feu nous recommandons d'utiliser de petites baguettes en bois avec du papier ou d'autres moyens d'allumage trouvés sur le marché comme les cubes d'allumage.

Il est interdit d'utiliser des matières liquides telles que, par exemple, l'alcool, l'essence, le pétrole et analogues.



ATTENTION!! Initialement on sentira l'émission de fumées et des odeurs typiques des métaux soumis à une grande sollicitation thermique et de la peinture fraîche. Ne jamais allumer l'appareil en présence de gaz combustibles dans la pièce.

Afin de réaliser une première mise en œuvre correcte des produits traités avec des peintures très résistantes aux températures élevées il est nécessaire de savoir ce qui suit:

- Les matériaux de fabrication des produits en cause ne sont pas homogènes, puisqu'en eux cohabitent des parties de fonte et d'acier.
- La température que prend le corps du produit n'est pas homogène: on observe des températures entre différentes zones entre 300°C et 500°C.
- Pendant sa vie, le produit est sujet à des cycles alternés d'allumage et d'extinction y compris au cours d'une même journée, ainsi qu'à des cycles d'usage intensif ou d'arrêt total dû au changement de saisons.
- Le nouvel appareil devra se soumettre à des cycles différents de mise en œuvre pour que tous les matériaux et la peinture puissent compléter les différentes sollicitations élastiques avant de pouvoir dire que l'appareil est usagé.

Il est donc important d'adopter ces petites précautions pendant la phase d'allumage:

1. Assurer un fort changement d'air à l'endroit où l'appareil est installé.
2. Pendant l'allumage des 4 ou 5 premiers allumages, ne pas charger excessivement la chambre de combustion et conserver le poêle pendant au moins 6 à 10 heures continues.
3. Après, charger de plus en plus, en respectant toujours le chargement recommandé et conserver des périodes d'allumage si possible longues, en évitant au moins au début, des cycles d'allumage-extinction de courte durée.
4. Pendant les premières mises en œuvre, aucun objet ne devrait être appuyé sur l'appareil et, en particulier, sur les surfaces laquées. Les surfaces laquées ne doivent pas être touchées pendant le chauffage.

8. ALLUMAGE ET FONCTIONNEMENT NORMAL

Pour réaliser un allumage correct du poêle suivre les instructions suivantes :

- a. Ouvrir la porte du foyer. Ouvrir au maximum le régulateur de l'entrée d'air primaire et le régulateur d'air secondaire (dans le cas des modèles qui le permettent) (voir point 2).
- b. Introduire un cube d'allumage ou une boule de papier et quelques copeaux de bois à l'intérieur de la chambre.
- c. Allumer le papier ou le cube d'allumage. Fermer doucement la porte, en la laissant entrouverte 10-15 min jusqu'à ce que la vitre devienne chaude.
- d. Quand il existe une flamme suffisante, ouvrir doucement la porte pour éviter les refoulements et remplir le foyer avec des troncs en bois sec. Fermer la porte doucement.
- e. Une fois que les morceaux de bois sont allumés, régler l'émission de la chaleur de la cheminée en utilisant les ajustements placés sur le frontal de l'appareil (entrée d'air primaire et secondaire). Ces ajustements doivent s'ouvrir selon la nécessité calorifique. **La meilleure combustion (avec des émissions minimales) a lieu quand la plupart de l'air pour la combustion passe à travers l'ajustement d'air secondaire.**

En plus de la régulation de l'air pour la combustion, le tirage affecte aussi l'intensité de la combustion et le chauffage de l'appareil. Un bon tirage du poêle a besoin d'une régulation plus réduite de l'air pour la combustion, alors qu'un tirage faible a besoin plus encore une régulation précise de l'air pour la combustion.

Pour des raisons de sécurité, la porte doit rester fermée pendant le fonctionnement et les durées d'usage. On devra ouvrir juste pour faire le chargement de combustible.

Pour les rechargements du combustible, ouvrir doucement la porte afin d'éviter les sorties de fumée, ouvrir l'entrée d'air primaire, introduire le bois et fermer la porte. Après un temps, entre 3-5 minutes, retourner à la régulation recommandée de combustion.

Ne jamais surcharger l'appareil (voir recommandation de chargement maximal de combustible). Trop de combustible et trop d'air pour la combustion peuvent causer une surchauffe et par conséquent endommager l'appareil. Le manquement de cette règle sera cause d'annulation de la garantie.

9. ENTRETIEN ET CONSERVATION

Le poêle, le conduit de fumées et, en général, toute l'installation, doivent être nettoyés complètement au mois une fois par an ou à chaque fois que cela sera nécessaire.



ATTENTION!! Les opérations d'entretien et de conservation doivent se réaliser avec le poêle froide. Ces travaux dans aucun cas sont couverts par la garantie.

9.1. NETTOYAGE DU CONDUIT DE FUMÉE

Quand le bois brûle doucement des goudrons et d'autres vapeurs organiques se forment et en mélange avec l'humidité ambiante forment la créosote (suie).

Une accumulation excessive de suie peut causer des problèmes dans la sortie de fumées et même l'incendie du propre conduit de fumées.

Cette opération doit être faite par un ramoneur qui doit faire, au même moment, une inspection de l'appareil. Pendant le nettoyage il est nécessaire d'enlever le bac à cendres, la grille et le déflecteur de fumées pour favoriser la tombée de la suie.

Il est recommandé l'utilisation de sacs anti-suie pendant le fonctionnement de l'appareil au moins un sac par semaine. Ces sacs sont placés directement sur le feu et vous pouvez en trouver chez le distributeur Bronpi où vous avez acheté le poêle.

9.2. NETTOYAGE DE LA VITRE

IMPORTANT:

Le nettoyage de la vitre doit se réaliser uniquement et exclusivement quand elle est froide pour éviter son explosion.

Pour le nettoyage on peut utiliser des produits spécifiques tels que produits de nettoyage de vitrocéramiques. En aucun cas on ne devra utiliser des produits agressifs ou abrasifs qui peuvent tâcher la vitre.

Vous pouvez acquérir du nettoyant à vitrocéramiques chez le distributeur Bronpi où vous avez acheté le poêle.



Sur la vitre sérigraphié, ne jamais laisser couler le produit de nettoyage sur la partie inférieure du verre. L'accumulation du produit de nettoyage, avec des traces de suie ou de cendres, peut détériorer la sérigraphie de la vitre (voir dessin D9.1).

BRIS DES VITRES: les vitres vitrocéramiques, résistent jusqu'à 750°C et ne sont pas sujettes aux chocs thermiques. Leur rupture peut être causée juste par des chocs mécaniques (chocs ou fermeture violente de la porte, etc.) En conséquence, leur remplacement n'est pas inclus dans la garantie.

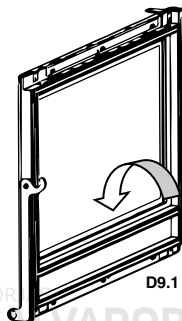

D9.1

IMPORTANT : Si l'appareil est utilisé dans des conditions de tirage supérieures à 15Pa ou si la charge de combustible est supérieure à celle indiquée dans le tableau des spécifications techniques de ce manuel, l'appareil sera soumis à des conditions de fonctionnement supérieures aux conditions de conception. Cela peut entraîner un encrassement agressif de la vitre (halo blanc), qui ne peut pas être nettoyé par la méthode traditionnelle.



Ne jamais laisser les bûches en feu ou la flamme de la combustion elle-même frapper le verre de manière prolongée. Dans ce cas, le verre sera soumis à des temp.

9.3. NETTOYAGE DES CENDRES

Tous les poêles ont une boîte pour le recueil des cendres.

Nous vous recommandons de vider régulièrement le bac à cendres, toujours en évitant qu'il soit plein pour ne pas surchauffer la grille de chute des cendres. Nous vous recommandons aussi de laisser 2-3 cm de cendre sur la base du foyer.

9.4. SPÉCIFICATIONS POUR LES MODÈLES ÉQUIPÉS DE FOUR



Pour le nettoyage de l'intérieur du four il faut prendre des précautions particulières avec les produits agressifs qui endommagent la peinture et trop d'eau peut finir par l'oxyder.

Dans les modèles **Suiza, Monza, Hilton-H et Hilton-C, ou dans les modèles Lerma-H et Gijón-H** lorsque vous avez acheté le kit inox, l'intérieur de la chambre du four est composé de pièces détachables. Par conséquent, pour le nettoyage, ces pièces peuvent être enlevées. Pour les retirer, vous devez suivre les étapes inverses expliquées dans la section sur le placement du kit en acier inoxydable optionnel.

9.5. NETTOYAGE EXTÉRIEUR



Ne pas nettoyer la surface extérieure du poêle avec de l'eau ou des produits abrasifs, car elle pourrait se détériorer. Utiliser un plumeau ou un chiffon légèrement humide.

10. ARRÊTS SAISONNIERS

Après le nettoyage du **poêle et du conduit de fumées**, en éliminant totalement les cendres et tous les autres déchets, fermer toutes les portes du four et les ajustements correspondants.

L'opération de nettoyage du conduit de fumées devrait être effectuée au moins une fois par an. Par conséquent, contrôler le bon état des joints car s'ils ne sont pas parfaitement complets (c'est-à-dire, s'ils ne sont pas ajustés à la porte), ils n'assurent pas le bon fonctionnement du poêle! Par conséquent, il est nécessaire de les changer. Vous pouvez acquérir ce remplacement chez le même distributeur Bronpi où vous avez acheté votre poêle.

En cas d'humidité dans la pièce le poêle est installé, mettre des sels absorbants dans l'appareil. Protéger avec de la vaseline neutre les parties intérieures pour conserver sans altérations son aspect esthétique à travers le temps.

11. GUIDE POUR LA RÉOLUTION DES PROBLÈMES

PROBLÈME	CAUSE POSSIBLE	SOLUTION	
Le poêle émet de la fumée	Utilisation inadéquat du poêle	Ouvrir l'entrée d'air primaire pendant quelques minutes puis ouvrir la porte	
	Conduit de fumées froid	Préchauffer le poêle	
	Conduit des fumées empêché	Inspecter le conduit et le connecteur pour s'il est empêché ou a un excès de suie	
	Conduit des fumées surdimensionné	Réinstaller avec un diamètre adéquat	PROFES
	Conduit des fumées étroit	Réinstaller avec un diamètre adéquat	PROFES
	Tirage du conduit de fumées insuffisant	Ajouter une longueur au conduit	PROFES
	Conduit de fumées avec des infiltrations	Sceller les connexions entre les tronçons	PROFES
Refolements d'air	Plus d'un appareil connecté au conduit	Déconnecter tous les autres appareils et sceller les entrées	PROFES
	Mauvaise manipulation du poêle	Ouvrir l'entrée d'air primaire pendant quelques minutes et après la porte pendant quelques minutes	
	Rang de combustion excessivement bas. Manque de tirage	Utiliser le poêle avec un rang adéquat. Augmenter l'entrée d'air primaire	
	Accumulation excessive des cendres	Vider le bac à cendres fréquemment	
Combustion incontrôlée	Conduit de fumées ne dépasse pas le sommet du toit	Ajouter une longueur au conduit	PROFES
	Porte de mauvaise façon fermée ou ouverte.	Fermer bien la porte ou changer les cordons de scellant	PROFES
	Tirage excessif	Examiner l'installation ou installer une valve coupe-tirage	PROFES
	Pâte réfractaire scellant endommagée	Remettre les joints nouvellement avec le mastic réfractaire.	PROFES
	Conduit des fumées surdimensionné	Réinstaller avec un diamètre adéquat	PROFES
	Vents forts	Installer un chapeau adéquat	PROFES
	Bois vert ou humide d'une qualité mauvaise	Utiliser du bois sec. Séché à l'air au moins 1 an	
Chaleur insuffisant	Bois vert ou humide d'une qualité mauvaise	Utiliser du bois sec. Séché à l'air au moins 2 années	
	Manque d'air primaire	Augmenter l'entrée d'air primaire	
	Conduit de fumées avec des filtrations d'air	Utiliser un système isolé de cheminée	
	Extérieur de maçonnerie de la cheminée froid	Isoler thermiquement la cheminée	PROFES
	Pertes de chaleur dans la maison	Sceller des fenêtres, ouvertures, etc.	
La turbine ne fonctionne pas	Mauvaise connexion électrique. La courant électrique n'arrive pas à la turbine.	Vérifier le branchement électrique. Vérifier la tension d'alimentation électrique	PROFES
	La résistance est en panne	La résistance est en panne et elle doit être remplacée	PROFES
La turbine fonctionne toujours à la même vitesse			PROFES
Le thermique/différentiel de la maison se déclenche pendant le fonctionnement de l'appareil.	Composants défectueux ou frottements électriques.	Vérifier le fonctionnement des composants et l'état du système électrique.	PROFES

** L'annotation PROFES signifie que l'opération doit être faite par un professionnel.

12. AVERTISSEMENTS POUR UN RECYCLAGE CORRECT DES PRODUITS

12.1 RECYCLAGE DE L'EMBALLAGE

La fonction de l'emballage est de protéger votre appareil contre les dommages pendant le transport.

Contribuez activement à la protection de l'environnement en insistant sur des méthodes d'élimination et de récupération des matériaux d'emballage respectueuses de l'environnement.

Les matériaux qui composent l'emballage de l'appareil doivent être manipulés correctement, afin de faciliter la collecte, la réutilisation, la récupération et le recyclage dans la mesure du possible.

12.2 RECYCLAGE DU PRODUIT

L'élimination des déchets générés est de la responsabilité du propriétaire du produit, qui doit respecter les lois en vigueur dans son pays en matière de sécurité, de respect et de protection de l'environnement.

À la fin de sa vie utile, l'appareil ne doit pas être éliminé avec les déchets urbains, mais doit être remis aux centres de collecte sélective autorisés par les autorités municipales ou aux entreprises qui offrent ce type de service.

L'élimination sélective du produit permet d'obtenir de nombreux avantages : réduction de la pollution, économie d'énergie et de matières premières, élimination des décharges, amélioration du bien-être et de la santé.

En particulier, les composants électriques et électroniques doivent être triés et éliminés en les remettant à des centres agréés, comme le prévoit la directive 2022/96/CE et ses transpositions nationales.

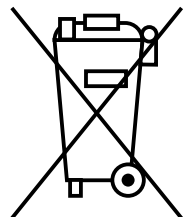

1. ADVERTÊNCIAS GERAIS	75
2. DESCRIÇÃO GERAL	75
2.1. ESPECIFICAÇÕES SEGUNDO MODELOS	78
2.1.1. MONZA	78
2.1.2. SENA PLUS	79
2.1.3. ORDESA	79
2.1.4. ETNA E DERBY 14	79
2.1.5. DOVER	80
2.1.6. CROACIA-T	80
2.1.7. SÉRIE VERSALLES	81
2.1.8. MODELO GIJON-H E LERMA-H	81
2.1.9. SUIZA	82
2.1.10. SÉRIE CAIRO BOX	83
2.1.11. ARUS	87
2.1.12. SÉRIE BIMBA	87
2.1.13. MODELOS ESTRELLAE LORETO	89
2.1.14. MODELOS ORLY, HILTON-C E HILTON-H	89
3. NORMAS DE INSTALAÇÃO E SEGURANÇA	91
3.1. MEDIDAS DE SEGURANÇA	91
3.2. INTERVENÇÃO EM CASO DE EMERGÊNCIA	92
4. CONDUTA DE EVACUAÇÃO DE FUMOS	92
4.1. LIGAÇÃO DO AQUECEDOR À CONDUTA DE FUMOS	93
4.2. COBERTURA	93
5. ENTRADA DE AR EXTERIOR	94
6. COMBUSTÍVEIS PERMITIDOS / NÃO PERMITIDOS	94
7. ARRANQUE (PRIMEIRAS LIGAÇÕES)	94
8. LIGAÇÃO E FUNCIONAMENTO NORMAL	95
9. MANUTENÇÃO E CUIDADO	95
9.1. LIMPEZA DA CONDUTA DE FUMOS	95
9.2. LIMPEZA DO VIDRO	95
9.3. LIMPEZA DA CINZA	95
9.4. ESPECIFICAÇÕES PARA MODELOS COM FORNO	96
9.5. LIMPEZA EXTERIOR	96
10. PARAGENS SAZONAIS	96
11. GUIA PARA A RESOLUÇÃO DE PROBLEMAS	96
12. AVISOS PARA A RECICLAGEM CORRECTA DOS PRODUTOS	97
12.1. RECICLAGEM DAS EMBALAGENS	97
12.2. RECICLAGEM DO PRODUTO	97

Estimado cliente:

Queremos agradecer-lhe por ter escolhido um dos nossos produtos. A aquecedore que adquiriu é de grande valor. Por isso, convidamo-lo a ler detidamente este pequeno manual para tirar o máximo partido do aparelho.

Para cumprir as normas de segurança é obrigatório instalar e utilizar os nossos produtos seguindo atentamente as indicações deste manual.

Os dados e modelos incluídos neste manual não são vinculantes.

A empresa reserva-se o direito de fazer alterações e melhorias sem nenhum pré-aviso.

1. ADVERTÊNCIAS GERAIS

A instalação de um aquecedor deverá realizar-se em conformidade com as regulamentações locais, incluídas todas as que façam referência a normas nacionais ou europeias.

A nossa responsabilidade limita-se ao fornecimento do aparelho. A sua instalação deve-se realizar em conformidade com os procedimentos previstos para este tipo de aparelhos, segundo as prescrições detalhadas nestas instruções e as regras da profissão. Os instaladores devem ser qualificados, com carteira de instalador oficial e trabalhar por conta de empresas adequadas, que assumam toda a responsabilidade do conjunto da instalação.

No caso de dispositivos com turbina, ele deve estar conectado a uma tomada aprovada 230V – 50Hz – IP20.

A Bronpi Calefação, S.L. não é responsável pelas modificações realizadas no produto original sem autorização por escrito bem como pelo uso de peças ou reposições que não sejam originais.

Este dispositivo pode ser usado por crianças de 8 anos e pessoas com habilidades físicas, sensoriais ou mentais reduzidas ou com falta de experiência e conhecimento, sob supervisão ou desde que tenham recebido instruções sobre o uso do dispositivo com segurança e entendam os perigos envolvidos. As crianças não devem brincar com o dispositivo. As crianças não devem limpar e fazer a manutenção do usuário sem supervisão.



IMPORTANTE!!!: Este produto inclui uma lata de pintura em spray no interior da câmara de combustão do aquecedor (se for o caso) que deve ser extraído antes do arranque da mesma.

2. DESCRIÇÃO GERAL

O modelo que recebeu consta das seguintes peças:

- Corpo do aquecedor propriamente dito situado sobre o palete.
- Dentro da câmara de combustão encontra-se: uma caixa /saco com uma luva térmica para usar na manipulação dos controlos de ar e porta. Uma lata de pintura em spray para possíveis reparações de aranhões, etc. O deflector de fumos (dependendo dos modelos). No modelo Arus, encontrará uma caixa com os 4 pés de madeira da salamandra que o instalador deve colocar antes de acender a salamandra.

O aparelho consta de um conjunto de elementos de chapas de aço de diferente grossura soldadas entre elas e, segundo o modelo, peças de ferro fundido ou vermiculite (material refractário que cobre as paredes) ou no caso do modelo Arus Ou a série Cairo Box, o interior pode ser Firetek. (material refratário branco de última geração, autolimpante, exclusivo da Bronpi). Está munido de porta com vidro vitrocerâmico (resistente até 750°C) e de cordão cerâmico para a estanquidade da câmara de combustão e do forno de cozedura.

O aquecimento do ambiente é feito por:

- Convecção:** pela passagem do ar através do duplo exaustor (nos modelos correspondentes) o aquecedor desprende calor no ambiente.
- Radiação:** através do vidro vitrocerâmico e o corpo é irradiado calor para o ambiente.
- Convecção forçada (modelos com turbinas):** graças à turbina localizada na parte inferior do aparelho, o ar é extraído à temperatura ambiente e devolvido ao ambiente a uma temperatura mais elevada.

D2.1

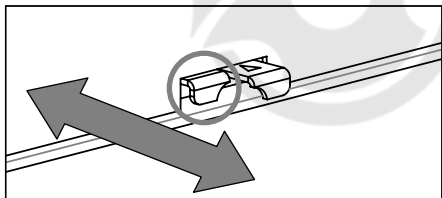

Os modelos contam com uns ajustes para uma regulação perfeita da combustão:

A entrada de ar primário regula a passagem de ar através da gaveta da cinza e a grelha em direção ao combustível. O ar primário é necessário para o processo de combustão.

A gaveta de cinza tem de ser esvaziada com regularidade para a cinza não dificultar a entrada de ar primário para a combustão. Através do ar primário também se mantém vivo o lume.

- **Nos modelos Preston, Derby e Bury** a regulação desta entrada de ar encontra-se debaixo da porta. Corresponde à regulação situada à esquerda e o seu movimento realiza-se para dentro e para fora. O accionamento para fora implica uma maior entrada de ar (**ver desenho D2.1**).

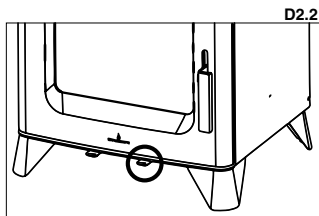

- **Nos modelos Croacia, Arus, série Birba, Estrella, Loreto, Versailles, Gijon, Gijon-H, Lerma e Lerma-H**, a regulação do ar primário está localizada na parte inferior por baixo da porta e o seu movimento é da esquerda para a direita. A ligação da parte direita implica mais ar (**ver desenho D2.2**).

- **Nos modelos Dover, Orly, Hilton-H e Hilton-C** esta regulação encontra-se debaixo da porta. Corresponde à regulação situada à direita e o seu movimento é realizado da esquerda para a direita. A maior entrada de ar corresponde quando a regulação se gira para a direita, enquanto que para a esquerda corresponde a uma menor entrada de ar. (**ver desenho D2.2**).

- **Nos restantes modelos**, a regulação encontra-se na parte inferior da porta ou na própria gaveta de cinzas (**ver desenhos D2.3, D2.4 e D2.5**).

D2.3

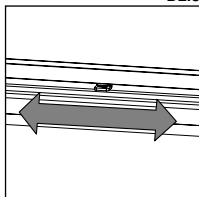

D2.4

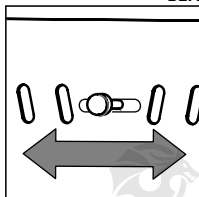

D2.5

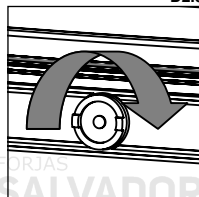

- Nos modelos da série Cairo Box, a regulação está situada na parte inferior da porta e corresponde à do centro. A maior entrada de ar coincide com o maior lado do triângulo (ver desenho D2.6).

A entrada de ar secundário favorece que o carbono não queimado na combustão primária possa sofrer uma pós-combustão, aumentando o rendimento e garantindo a limpeza do vidro.

D2.8

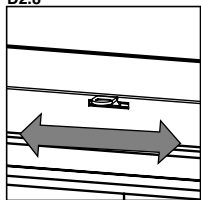

- Nos modelos Dover, Orly, Hilton-H e Hilton-C esta regulação encontra-se debaixo da porta. Corresponde à regulação situada à esquerda e o seu movimento é realizado da esquerda para a direita. A maior entrada de ar corresponde quando a regulação se gira para a direita, enquanto que para a esquerda corresponde a uma menor entrada de ar. (ver desenho D2.7).

- Nos modelos Sena Plus, Etna, Ordesa, Bremen, Preston, Derby, Bury, Croacia, Versalles, Gijón, Gijón-H, Lerma, Lerma-H e Altea a regulação encontra-se na parte superior da porta da câmara de combustão (ver desenho D2.8).

- Existem outros modelos como os modelos Tudela, Suíza, Arus, série Bimba, Estrella, Loreto, Monza e Sena Plus

cujas entradas de ar existe mas não é regulável através de nenhum accionamento (ver desenho D2.9).

D2.9

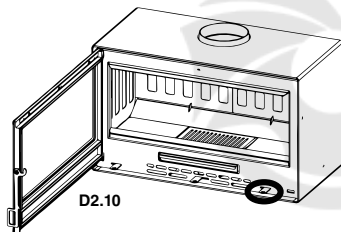
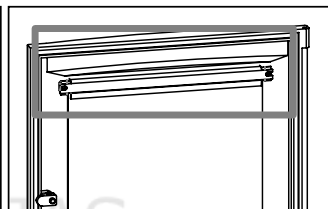
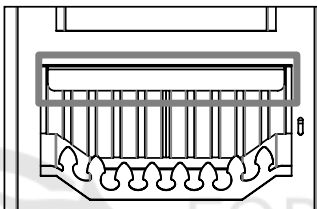
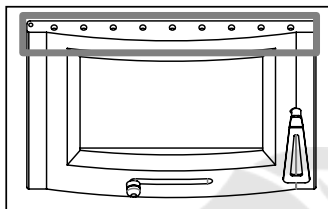

- Nos modelos da série Cairo Box, o ajuste está localizado na parte inferior da porta e corresponde ao mais à direita dos três. A entrada da maior quantidade de ar coincide com o maior lado do triângulo (ver desenho D2.10).

Tripla combustão

Alguns modelos de aquecedores dispõem de tripla combustão. Através deste sistema consegue-se uma terceira entrada de ar pré-aquecido na câmara

de combustão. Deste modo, consegue-se uma nova combustão dos gases não queimados durante a primeira, conseguindo-se um elevado rendimento, grande poupança em combustível e redução de emissões poluentes.

- Nos modelos Preston, Derby e Bury a regulação desta entrada de ar para a dupla combustão encontra-se debaixo da porta, coincidindo com a regulação do ar secundário. Corresponde ao accionamento situado do lado direito e o seu movimento é para dentro e para fora. O accionamento para fora implica uma maior entrada de ar (ver desenho D2.11).

D2.12

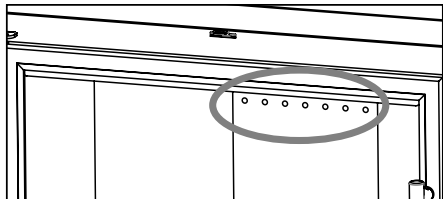

- Nos modelos Dover, Orly, Hilton-H e Hilton-C a regulação desta entrada de ar coincide com a regulação de ar secundário e o seu accionamento obedece ao explicado para a regulação referida (ver desenho D2.7).

- Existem outros modelos como: modelo Tudela, Etna, Croacia, Arus, série Bimba, Estrella, Loreto, Versalles, Gijón, Gijón-H, Lerma, Lerma-H, Monza e Ordesa cuja entrada de ar pré-aquecido existe mas não é regulável através de nenhum accionamento. Normalmente, a entrada de ar realiza-se através de pequenas perfurações existentes na parede traseira da câmara de combustão (ver desenho D2.12).

- Nos modelos da série Cairo Box, o ajuste está localizado na parte inferior da porta e corresponde ao mais à esquerda dos três. A entrada da maior quantidade de ar coincide com o maior lado do triângulo (ver desenho D2.13). O modelo Cairo-90D Box não tem esta regulação.

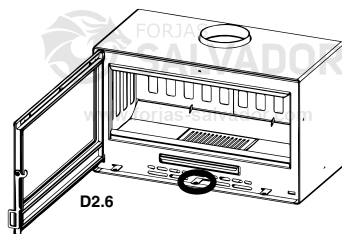

D2.6

D2.7

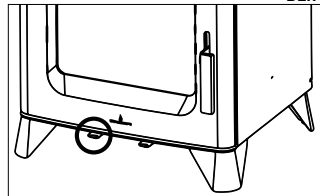

D2.11

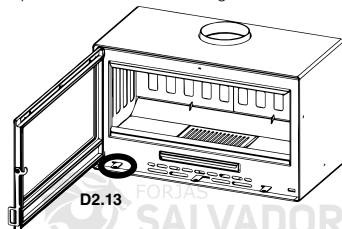
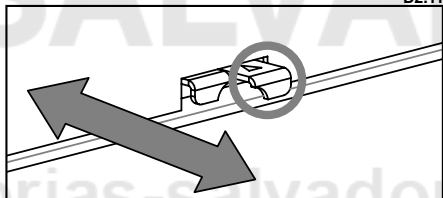

D2.13

Deflector

O deflector é uma peça fundamental para o bom funcionamento do aquecedor. **Deve estar colocado na posição correcta e nunca se deve usar o aquecedor sem o deflector colocado, facto que implicaria a perda da garantia.**

A combustão dos aquecedores nem sempre é regular. De facto, pode ser afectada tanto pelas condições atmosféricas como pela temperatura exterior, modificando a tiragem do aquecedor. Por tal, os nossos aquecedores estão provistos de um deflector de fumos (ou duplo deflector).



ATENÇÃO:

A ausência do deflector causa excesso de tiragem, o que provoca uma combustão demasiado rápida, excessivo consumo de lenha e conseqüente sobreaquecimento do aparelho.

Por motivos de segurança no transporte, em alguns modelos, o deflector encontra-se desmontado do resto do conjunto do aquecedor. Vai encontrá-lo no interior da câmara de combustão. Para a sua colocação faça o seguinte:

Modelos frontais:

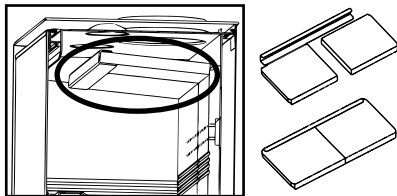

D2.14

Modelos de esquina:

D2.15

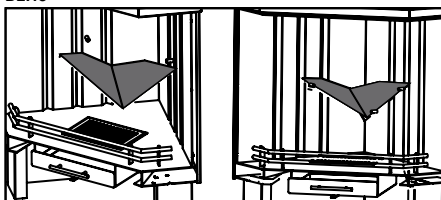

NOTA: alguns modelos com forno não levam deflector.

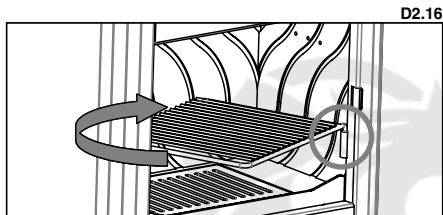

D2.16

Grelha de assados

A grelha de assados é um acessório que levam alguns aquecedores de série (**ver desenho D2.16**). Com o fim de se evitar o deterioro da mesma é aconselhável extrai-la quando não estiver a ser usada.

Os modelos Dover, série Bimba, Estrella, Loreto, Orly, Etna, Ordesa, Bremen, Preston, Derby, Bury, Arus e Alteia não têm esta grelha.

Nos modelos Croacia, Suíça, Hilton-H, Hilton-C, Versalles, Sena Plus, Gijon, Gijon-H, Lerma e Lerma-H, esta grelha é ajustável em dois níveis, dependendo da ranhura lateral que usamos.

Os modelos Monza e Tudela incorporam esta grelha giratória de assados, mas não é regulável em altura.

Forno

Existem alguns modelos de aquecedores que têm na parte superior um forno de assados com uma câmara de cozedura hermética. A base do forno é de tijolo refractário (absorve o calor e vai irradiá-lo pouco a pouco). O aquecimento produz-se com a passagem do fumo pelas paredes do forno. No tecto do forno vem um tubo que liga a câmara de cozedura com a saída de fumos para assim evacuar os gases gerados no assado.

O forno possui os seguintes componentes:

- Termómetro. Se encontra-se desmontado. Para a sua instalação vamos introduzir o revestimento pea broca da porta e, posteriormente, colocar a porca que o fixa na parte posterior: (**ver desenho D2.17**).

NOTA: Os modelos Tudela, Hilton-C e Hilton-H dispõem de um termómetro bimetálico situado no vidro do forno. Para a sua instalação vamos introduzir o termómetro através da perfuração do próprio vidro e, posteriormente, colocar a borracha e a porca que vai fixá-lo na sua parte posterior (**ver desenho D2.18**).

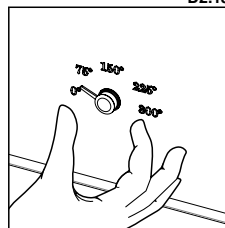
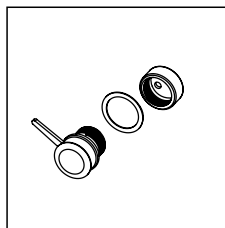
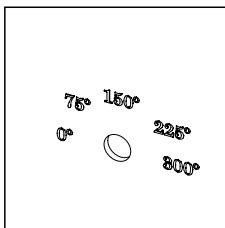

D2.18



ATENÇÃO!! O termómetro indica a temperatura de cozedura do interior do forno e nunca a temperatura da câmara de combustão.

A temperatura máxima de cozedura de alimentos para o forno é de 200-230°C. Nos momentos em que o termómetro indicar que o forno atinge uma maior temperatura entende-se que o modelo está a ficar com sobrecarga e que será motivo de anulação da garantia.

- **Tabuleiro.** Realizado em aço inoxidável. O tabuleiro não deve entrar em contacto com alimentos. Regulável em várias alturas em função da ranhura da guia lateral que vamos usar. Para evitar o deterioro da mesma é aconselhável extrai-la para fora do forno quando não estiver a ser usado. Existem modelos em que, devido às medidas do forno, não é possível colocar este tabuleiro e, portanto, não estão incluídos de série tal como acontece no modelo Tudela. Por outro lado, nos modelos Lerma-H e Giñon-H se opcionalmente adquire o Kit Inox com ele é incluído a bandeja.
- **Grelha.** Os modelos Hilton-C e Hilton-H incluem uma grelha no forno. É aconselhável retirá-la do forno quando não estiver em uso.
- **Tijolos refractários ou peças cerâmicas.** Colocados na base do forno. A sua função é absorver o calor e irradiá-lo pouco a pouco.

Saída de fumos superior ou traseira

Alguns modelos de aquecedores permitem mudar a localização do anel de saída de fumos uma vez que é facilmente desmontável, permitindo ao instalador uma maior versatilidade no momento da instalação.

No modelo **Etna**, o anel para a saída de fumos pode instalar-se tanto no tecto tecto como na parte traseira do aquecedor. Para realizar a mudança de localização do anel devemos proceder da seguinte forma:

1. Retirar a chapa traseira. Para tal, desaparafusamos os 4 parafusos que a unem à parte traseira.
2. Desaparafusar os parafusos de fixação do deflector ao corpo.
3. Extrair o deflector.
4. Posteriormente, desaparafusar a tampa e o anel, mudá-os de posição e voltar a aparafusá-los na sua nova posição (**ver desenho D2.19**).

Nos modelos **Preston, Derby, Bury e Ordesa**, para realizar a mudança de localização do anel devemos proceder da seguinte forma:

1. Em primeiro lugar, devemos extrair o deflector ou deflectores.
2. Posteriormente, desaparafusar a tampa e o anel, mudá-os de posição e voltar a aparafusá-los na sua nova posição (**ver desenho D2.20**).

D2.19

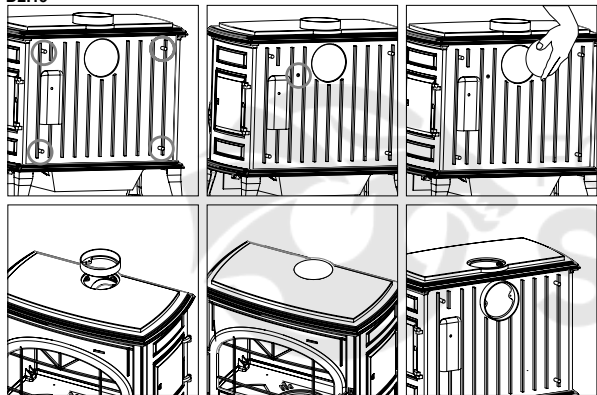

D2.20

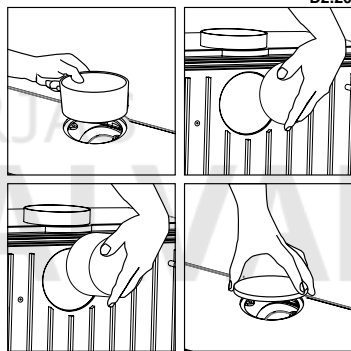

2.1. ESPECIFICAÇÕES SEGUNDO MODELOS

2.1.1. MONZA

O modelo Monza apresenta na parte superior dois anéis para poder usar como aquece pratos. Os referidos anéis podem manipular-se com o acessório incluído para tal fim (**ver desenhos D2.21 e D2.22**).

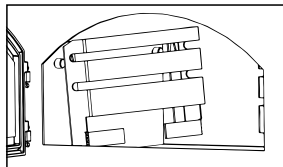

D2.23

O balcão tem duas laterais com duas asas desmontáveis em aço inoxidável.

GUIAS DO FORNO

No interior da câmara de cozimento, encontrará guias em ambos os lados da câmara de cozimento para colocar o tabuleiro de aço inoxidável fornecido. Estas guias podem ser retiradas para facilitar a limpeza do interior da câmara de cozimento. Para as retirar, basta levantar as guias para cima.

D2.21

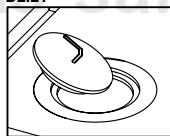

D2.22

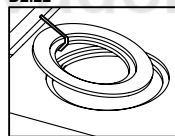

2.1.2. SENA PLUS

O teto deste modelo de salamandra é apoiado na parte superior da salamandra e posicionado em 4 suportes (2 dianteiros e 2 traseiros). Portanto, ao mover ou instalar a salamandra, você pode remover o teto da salamandra para reduzir o peso e, portanto, facilitar a operação. Uma vez posicionado no local desejado, e antes de colocar o tubo de fumaça, você deve reposicionar o teto. **(ver desenhos D2.24)**

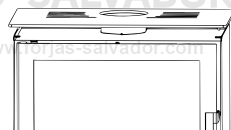
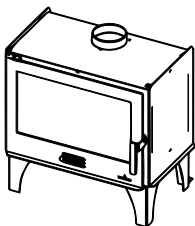

D2.24

COLOCAÇÃO DO DEFLECTOR

Por razões de segurança durante o transporte, o deflector é retirado do aparelho no seu todo. Encontra-o no interior da câmara de combustão. Para o colocar, proceda da seguinte forma: **(ver desenho D2.25)**

D2.25

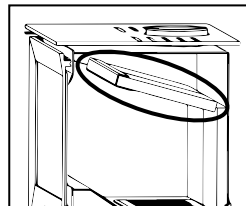
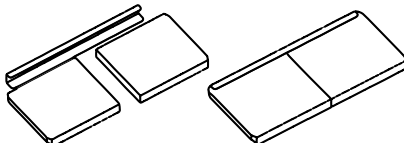

2.1.3. ORDESA

No interior da câmara de combustão encontramos uma peça denominada «recolhe cinzas». Esta peça serve para evitar que as cinzas caiam para o chão quando se abre a porta do aquecedor. Para colocá-la vamos fazer como se segue:

1. Devemos fazer coincidir os encaixes da peça com as ranhuras do aquecedor. Para tal, girar levemente a peça.
 2. Depois de introduzida a peça nas ranhuras, deixar cair pelo seu peso a mesma para ficar na posição definitiva **(ver desenho D2.26)**.
- No aquecedor inclui-se uma alavanca que deve usar-se para extrair a gaveta de cinzas sem risco de se queimar **(ver desenho D2.27)**

D2.27

D2.26

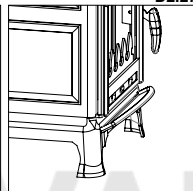
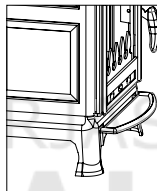
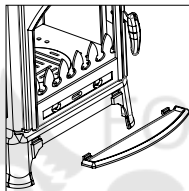
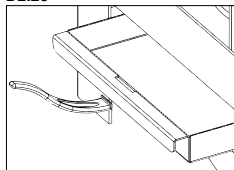

POSICIONAMENTO DO DEFLECTOR

Neste modelo, o deflector vem montado de fábrica, a sua posição é a indicada **(ver desenho D2.28)**:

2.1.4. ETNA E DERBY 14

Os modelos Etna, Derby 14 têm uma porta no lado lateral direito do aquecedor que pode utilizar-se para realizar operações de recarga de combustível **(ver desenho D2.29)**.

No aquecedor está incluída uma alavanca para a extracção da gaveta de cinzas que está oculta detrás da porta inferior **(ver desenho D2.30)**.

No modelo Etna, o puxador da porta lateral é tipo "mãos frias", é conveniente remover o puxador para evitar o sobreaquecimento e deterioração.

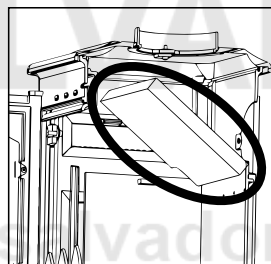
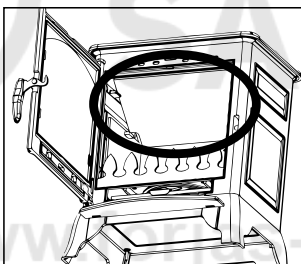

D2.28

D2.29

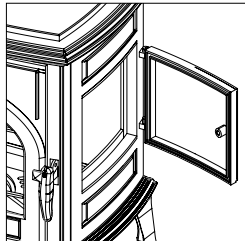

D2.30

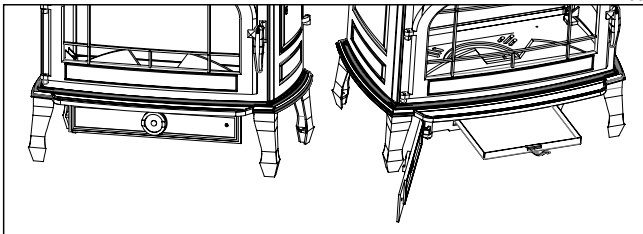

COLOCAÇÃO DO DEFLECTOR

Por razões de segurança durante o transporte, o deflector é retirado do aparelho no seu todo. Encontra-o no interior da câmara de combustão. Para o colocar, proceda da seguinte forma:

Em primeiro lugar, o deflector deve ser colocado no interior da câmara de combustão como indicado (ver desenho D2.31), ou seja, com os dois suportes virados para baixo: O deflector deve ser levantado verticalmente para poder assentar na parte traseira da dupla saída de ar de combustão e nos suportes existentes de ambos os lados do fogão (ver desenho D2.32).

Por fim, colocar o protetor do tronco sobre o plano de combustão como indicado (ver desenho D2.32).

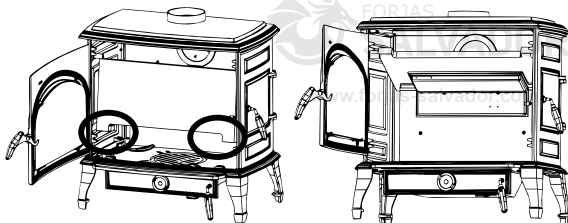

D2.31

2.1.5. DOVER

• INSTALAÇÃO DO DEFLETOR

Nos modelos Dover o defletor se aporia nas peças laterais de vermiculita que se encontram no interior da câmara de combustão e devemos encaixá-lo também com a ranhura por onde sai o ar da dupla combustão (ver desenho D2.33)

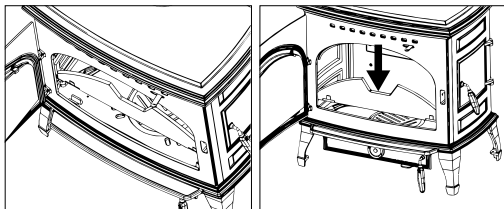

D2.32

D2.33

D2.34 • ENTRADA DE AR EXTERIOR

O modelo Dover tem a possibilidade de escolher que a entrada de ar primário e secundário provenha de um ambiente adjacente (ou inclusivamente do exterior da vivenda) ou da mesma habitação na qual está instalado.

A entrada de ar primário destes modelos está disposta na parte superior da salamandra, pelo que no caso de que a salamandra não se canalize com o exterior, terá que deixar uma separação mínima entre a salamandra e a parede de pelo menos 6-8cm, para que a alimentação de ar para a combustão seja suficiente. No caso de decidir trazer o ar primário do exterior, ou desde uma habitação adjacente, é suficiente com o conectar da entrada referida através de uma condução de 120mm de diâmetro com o lugar escolhido. Tenha em conta que uma condução demasiado comprida ou com demasiados desvios (cotoveles), está longe de beneficiar a alimentação da entrada de ar, o que provoca é uma grande perda de alimentação e portanto pode ocasionar problemas de combustão. (Ver desenho D2.34).

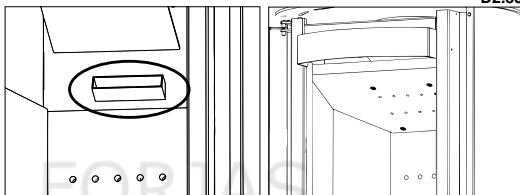
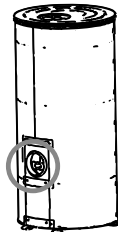

D2.33

D2.34

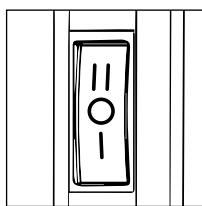

D2.35

2.1.6. CROACIA-T

Este modelo de salamandra é fornecido com uma turbina de 225 m³/h adequada para melhorar a distribuição do calor através da ventilação do ambiente.

A ignição e a regulação da ventilação são executadas pelo interruptor de três posições localizado no canto inferior direito. (ver desenho D2.35)

Estes três posições têm a seguinte função:

- Posição 0: A turbina permanece desligada mesmo que haja combustão dentro da lareira, então você deve posicionar o interruptor na posição 1 ou 2 se quiser que a turbina funcione.
- Posição 1: a turbina funciona continuamente a baixa velocidade.
- Posição 2: a turbina funciona continuamente em alta velocidade.

• LIGAÇÃO DA TURBINA

Na parte traseira direita da salamandra encontramos o condutor que se conecta à rede. (ver desenho D2.36)

É aconselhável não cortar completamente ao longo do seu comprimento, como esta secção é útil quando tenhamos que substituir componentes elétricos no interior. A conexão à terra é indispensável.

A instalação do aparelho deve ser realizada por pessoal qualificado de acordo com as normas vigentes.

• SUBSTITUIÇÃO DA TURBINA

No caso de substituição de um dos componentes elétricos, a operação de substituição deveria ser feita através da remoção dos quatro parafusos na parte inferior, como se mostra no desenho. Remover e substituir o item danificado e remontar tudo como foi montado.

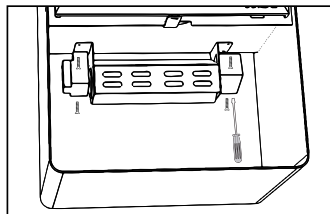

D2.36

2.1.7. SÉRIE VERSALLES

COLOCAÇÃO DO DEFLETOR

Por motivos de segurança no transporte, o defletor encontra-se desmontado do resto do conjunto do aquecedor. Vai encontrá-lo no interior da câmara de combustão. Para a sua colocação faça o seguinte:

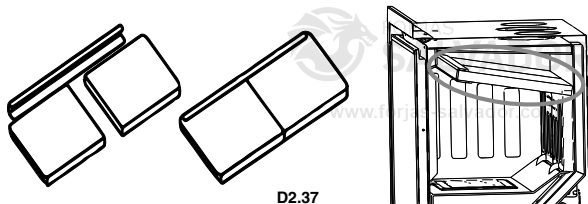

Versalles-C

Para a instalação do modelo Versalles-C, há uma peça, que você tem que parafusar na parede o que suporta o peso. (ver desenho D2.38)



IMPORTANTE!!!: deve certificar-se que a parede suporta o peso da lareira metálica (mais o peso da lenha).

Não se recomenda a instalação em em paredes construídas com materiais suscetíveis de não suportar o referido peso ou materiais combustíveis.

D2.37

D2.38

• ENTRADA DE AR EXTERIOR

Os modelos da série Versalles têm a capacidade de escolher que a entrada de ar primário venha de uma sala anexa ou mesmo fora da casa. No caso de ceder ar do exterior ou de uma sala adjacente, você deve comprar o kit opcional (KIT-AIR2) de entrada de ar externo (hermético). É suficiente com conectar o KIT com uma tubulação de 100 mm de diâmetro no local escolhido. Considerar que um canal muito longo ou com muitos desvios (curvas), não vai beneficiar a entrada de ar, vai causar uma grande perda e, portanto, pode levar a ter problemas de combustão.

Não esquecer que a entrada de ar exterior é separada e independente da contribuição necessária para a unidade de ventilação (turbina). O processo para colocar o kit opcional da tomada de ar externa é da seguinte maneira (ver desenho D2.39):

- Posicione o kit abaixo do plano de fogo. Você deve centralizar o kit e posicioná-lo na frente (face interna) conforme indicado na imagem.
- Com os parafusos auto-perfurantes fornecidos, ligue o kit à base do aparelho.
- Ligar a entrada de ar com o exterior ou com o ambiente escolhido através de um tubo de 100 mm de diâmetro.

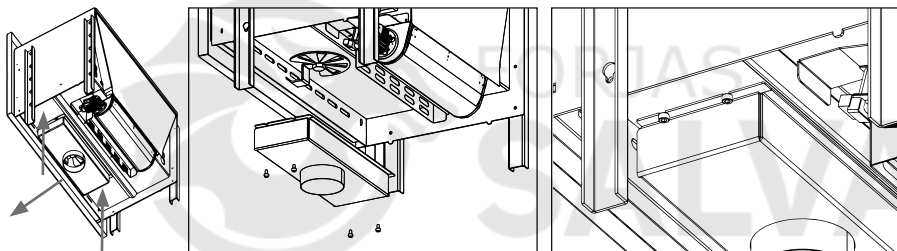

D2.39

2.1.8. MODELO GIJON-H E LERMA-H

• COLOCAÇÃO DE KIT INOX (OPCIONAL)

No caso de, opcionalmente, comprar um KIT INOX para os modelos Gijon-H e Lerma-H, você deve seguir os seguintes passos para colocar as peças do kit:

- Retire os tijolos refratários da base e das peças laterais de metal:
- Posicione a parte lateral como indicado na imagem e reposicione a peça de metal:

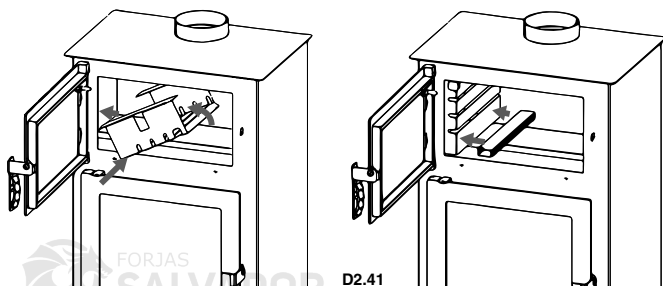

D2.41

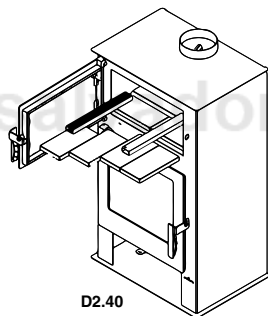

D2.40

- Repita o passo anterior para a guia direita.
- Insira a traseira inoxidável. Para tal, incline para a frente introduzindo primeiro a parte inferior no interior do forno e depois a parte superior tendo em conta que as abas laterais da traseira serão introduzidas pelos orifícios feitos nas guias para estas abas.
- Uma vez dentro, subimos com as abas através de seus furos e variando a inclinação para salvar a altura das guias laterais. Uma vez feito, mova a traseira até o final e deixe as abas inseridas nos entalhes das guias.

Lacunhas nas guias para facilitar a introdução da traseira devido às abas.

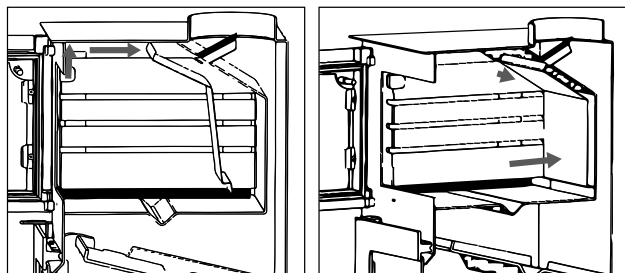

D2.43

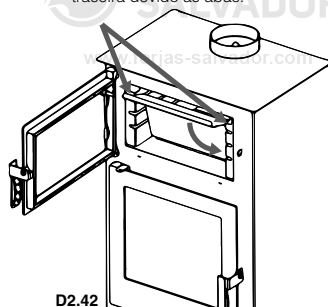

D2.42

- Reinsira os tijolos refratários. Primeiro, insira os dois tijolos do fundo na horizontal, depois introduza os dois tijolos laterais e, finalmente, os dois centrais.

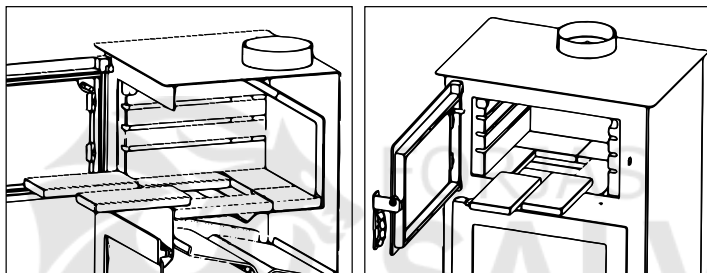

D2.44

2.1.9. SUÍZA

COLOCAÇÃO DO KIT INOX (OPCIONAL)

No caso de adquirir opcionalmente um KIT INOX para o modelo Suíça, siga as etapas a seguir para colocar as peças do kit:

- Primeiro, você deve extrair a bandeja do forno, remover todos os tijolos refratários, bem como o tubo metálico existente na base do forno.

- Posteriormente, você deve extrair as guias metálicas dos lados (**ver desenho D2.45**).

- Para a colocação do novo kit, você deve respeitar a seguinte ordem: primeiro coloque a guia à esquerda, depois a traseira realizando a conexão de ambas as peças de acordo com a imagem de detalhe (**ver desenho D2.46**);

- Posteriormente, prossiga para o posicionamento do teto inoxidável, conforme mostrado na imagem e ancorá-lo à guia lateral esquerda nos posicionadores existentes (**ver imagem de detalhe**) (**ver desenho D2.47**);

- Finalmente, introduzir a guia lateral direita como indicado, de modo que o teto é instalado nos dois posicionadores da guia (**ver desenho D2.48**);

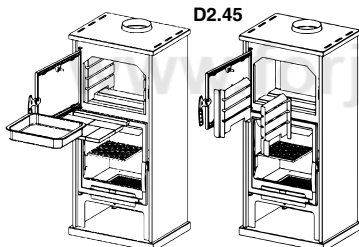

D2.45

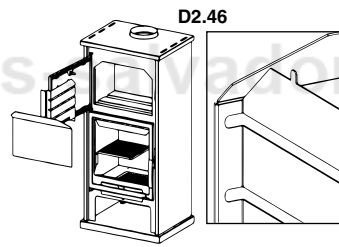

D2.46

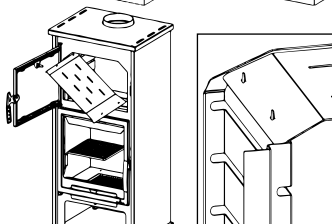

D2.47

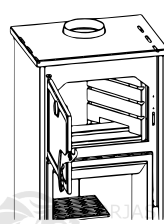

D2.48

KIT DE INSTALAÇÃO-AIR-11 (OPCIONAL)

Este modelo, tem a possibilidade de escolher se a entrada de ar primário vem de uma divisão adjacente ou mesmo do exterior da habitação. No caso de a entrada de ar vir do exterior ou de uma divisão adjacente, é necessário adquirir o kit opcional (KIT-AIR-11) para a entrada de ar exterior (estanque). Este kit é composto por 1 peça.

É suficiente ligar este KIT com uma conduta de 100 mm de diâmetro ao local escolhido. Note-se que uma conduta demasiado longa ou com demasiados desvios (cotovelos), longe de beneficiar a entrada de ar, provocará uma grande perda de carga e, por conseguinte, poderá causar problemas de combustão.

O procedimento de montagem do kit opcional de admissão de ar exterior é o seguinte:

- Colocar o kit por baixo da base e da parte traseira do aparelho como indicado na figura.
- Com os parafusos fornecidos, ligar o kit à base e à traseira do aparelho.
- Retirar o recorte existente na parte traseira do aparelho.
- Ligar a entrada de ar ao exterior ou ao ambiente escolhido através de uma conduta de 100 mm de diâmetro.

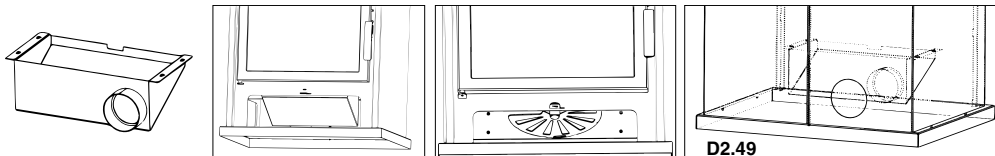

2.1.10 SÉRIE CAIRO BOX

Esta série inclui os modelos Cairo 70 Box, Cairo 90 Box, Cairo-110-Box, Cairo-90-3C-Box, Cairo-100-3C-Box e Cairo-90D-Box.

• COLOCAÇÃO DAS PARTES INTERIORES DA CÂMARA DE COMBUSTÃO

Opcionalmente, em todos os modelos da série, o interior da câmara de combustão pode ser feito de vermiculite ou firetek.

Assim, juntamente com o seu aparelho, receberá uma caixa com todas as peças do interior da câmara de combustão do material escolhido.

Antes de acender o aparelho, todas as peças devem estar corretamente posicionadas:

- Em primeiro lugar, as partes traseiras devem ser colocadas.
- Em seguida, colocar as partes laterais (**ver desenho D2.50**).
- Uma vez colocado o deflector, todas as peças interiores ficarão corretamente posicionadas, impedindo-as de se deslocarem.
- O modelo Cairo-90D-Box só terá peças em ambos os lados.

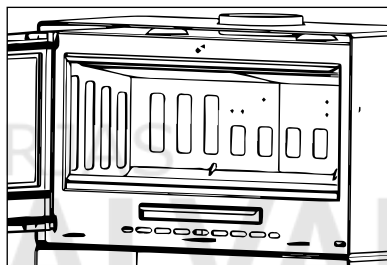
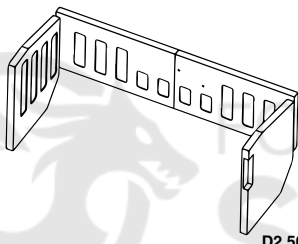

ATENÇÃO:

O facto de ligar o aparelho na ausência de peças internas provoca um sobreaquecimento da estrutura do aparelho. Este facto pode provocar danos no aparelho, que ficarão isentos da garantia do produto.

• POSICIONAMENTO DO DEFLECTOR

Como indicado acima, o deflector é uma peça essencial para o bom funcionamento da salamandra. Deve ser colocado na posição correcta e o aparelho nunca deve ser utilizado sem o deflector colocado, o que implicaria a perda da garantia (**Ver desenho D2.51**).

Nos modelos Cairo-110-Box e Cairo-110-3C-Box, o deflector é composto por 3 peças em vez de 2 (**ver desenho D2.52**).

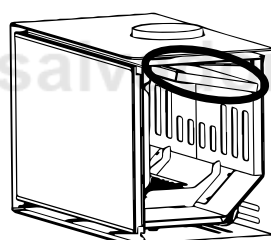
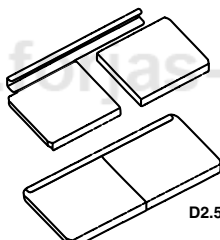
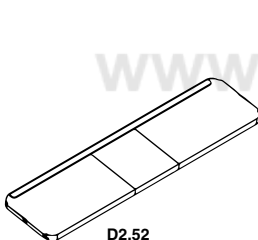

ATENÇÃO:

A ausência do deflector provoca uma corrente de ar excessiva, provocando uma combustão demasiado rápida, um consumo excessivo de lenha e o conseqüente sobreaquecimento do aparelho.

O deflector destes modelos é removido. Para o colocar, proceda como explicado abaixo:



ATENÇÃO:

Para facilitar a instalação da turbina auxiliar, o posicionamento e a ligação eléctrica da turbina auxiliar devem ser efectuados antes da instalação e/ou revestimento do aparelho. Com o aparelho instalado e revestido, a facilidade de ligação dependerá do revestimento efectuado para permitir um acesso fácil à parte traseira do aparelho.

Opcionalmente, para melhorar a distribuição do calor na sala onde a salamandra está instalada, segundo o modelo da série que possui um Cairo 70 box ou um Cairo 90 box, pode adquirir respectivamente a referência T-70-BOX composta por turbina de 270 m³/h e interruptor de 2 velocidades, ou as referências T-90-BOX, T-110-BOX com turbina de 335 m³/h e interruptor de 2 velocidades, ou a referência T-D-BOX com duas turbinas de 215 m³/h cada uma. Em ambos os casos, você pode desativar o funcionamento da turbina a partir do próprio interruptor do aparelho, deixando seu aparelho com convecção natural.

A ventilação é ligada e regulada através do interruptor de três posições situado no lado inferior direito.

Estas três posições têm a seguinte função:

- Posição 0: a turbina permanece desligada.
- Posição 1: o ventilador funciona continuamente a baixa velocidade.
- Posição 2: a turbina funciona continuamente a alta velocidade.

A ligação e a regulação do ar são, portanto, efectuadas através do interruptor e permitem a possibilidade de desligar a turbina (posição 0), mesmo com a combustão no aparelho. Do mesmo modo, se quiser que a turbina funcione, deve colocar o interruptor na posição 1 (velocidade lenta) ou 2 (velocidade rápida).

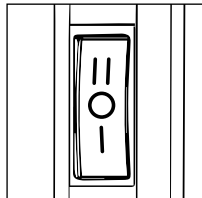

D2.53

• **INSTALAÇÃO DA TURBINA**

A instalação do kit deve ser efectuada por pessoal qualificado e autorizado, de acordo com as normas em vigor.

Para instalar o kit de turbina da série Cairo Box, devem ser seguidos os seguintes passos:

- O kit deve ser instalado antes de colocar as peças de vermiculite ou firetek no interior da câmara de combustão. Para facilitar a instalação, é necessário retirar o cinzeiro e a grelha de ferro fundido.
- A placa de suporte do ventilador deve ser desaparafusada para permitir que a turbina seja aparafusada à placa de suporte do ventilador nos orifícios previstos para o efeito. Os parafusos necessários encontram-se na própria turbina (ver desenho D2.54). O ventilador é inicialmente aparafusado com apenas 3 parafusos.

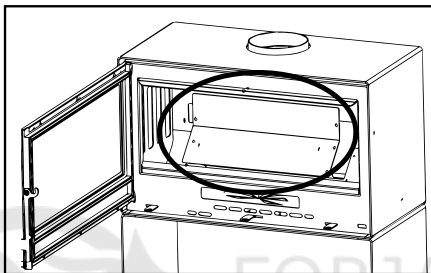

D2.54

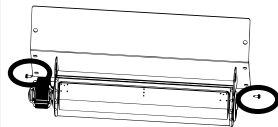

Em seguida, aparafusar a parte onde se encontra a cablagem ao suporte com o parafuso restante, como indicado (ver desenho D2.55). A turbina é agora aparafusada com os 4 parafusos fornecidos.

Uma vez posicionada a turbina, é necessário introduzir a cablagem no interior do aparelho, para permitir a ligação do interruptor na parte da frente do aparelho. Para facilitar este processo, é possível retirar a placa traseira da salamandra (ver desenho D2.56) para ligar a cablagem ao interruptor.

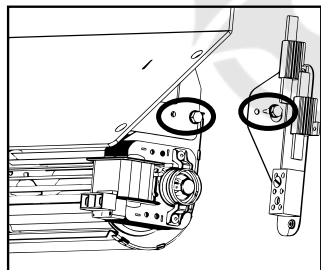

D2.55

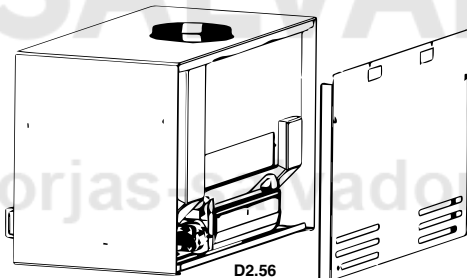

D2.56

- No modelo Cairo-90D-Box, você tem que seguir todos os passos acima, para acessar a colocação das duas turbinas, você tem que remover o plano de fogo e a caixa de cinzas e encontrar 2 chapas suporte ventilador em ambos os lados do forno (ver desenho D2.57). As turbinas serão montadas de forma simétrica como se vê no desenho D2.58

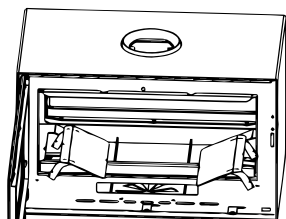

D2.57

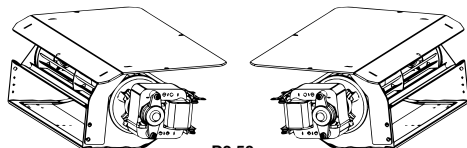

D2.58

- A ligação dos fios ao interruptor deve ser efectuada pela seguinte ordem (**ver desenho D2.59**):

- Vermelho = 2
- Preto = 1
- Azul = 0

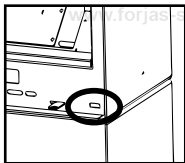

D2.60

- O interruptor é introduzido na parte da frente do aparelho, na ranhura prevista para o efeito; o corte (**ver desenho D2.60**) deve ser previamente retirado (roscado), pelo que não é necessária qualquer fixação suplementar.
- O processo termina com o aparafusamento do suporte junto à turbina na estrutura da salamandra e com a colocação correcta das peças de vermiculite ou firetex, bem como da grelha de ferro fundido, do cinzeiro e do deflector bipartido.

IMPORTANTE: Lembre-se que a ignição do aparelho na ausência das peças interiores provocará sobreaquecimento na estrutura do aparelho, o que poderá provocar danos no aparelho, que ficará isento da garantia do produto.

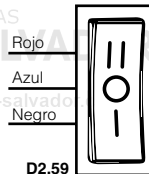

D2.59

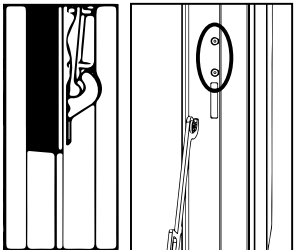

D2.61

SUBSTITUIÇÃO DOS COMPONENTES ELÉCTRICOS

Para poder reparar/substituir a turbina, em caso de avaria, é necessário aceder à turbina repetindo os passos explicados no ponto anterior relativo à instalação da turbina.

REGULAÇÃO DAS JUNTAS DA PORTA

É aconselhável verificar se as juntas da porta estão em bom estado porque, se não estiverem perfeitamente intactas (ou seja, se já não se adaptarem à frente e/ou à porta), não garantem o bom funcionamento da salamandra! Nestes modelos, é possível regular a regulação da porta em função do desgaste progressivo das juntas através dos parafusos do painel frontal, apertando e desapertando estes parafusos para obter a regulação correcta da porta. (**ver desenho D2.61**)

BASE COM PÉS (OPCIONAL)

Se tiver adquirido a base opcional com pés (ref B-70BOX, B-90BOX, e/ou B-90DBOX), o procedimento de instalação é o seguinte:

- Junto à base, encontra 6 parafusos
- Em primeiro lugar, deve colocar o aparelho sobre a base, fazendo coincidir os orifícios de ambas as partes.
- Por fim, basta aparafusar a base ao próprio aparelho (**ver desenho D2.62**).

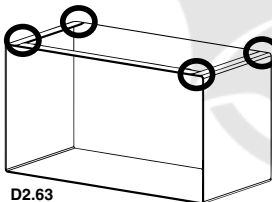

D2.63

Nota: O modelo Cairo 110 Box carece da possibilidade de adquirir opcionalmente a base com pernas.

COLOCAÇÃO DO LENHEIRO (OPCIONAL)

Tal como no caso anterior, se tiver adquirido o lenheiro opcional (ref L-70BOX, L-90BOX, L-110BOX e/ou L-90D-BOX), o procedimento de montagem é o seguinte:

- Junto ao suporte de madeira, encontra 6 parafusos
- Em primeiro lugar, é necessário colocar o aparelho sobre a base, fazendo coincidir os orifícios da base e da base.
- Por fim, basta aparafusar a base ao próprio aparelho (**ver desenho D2.63**).

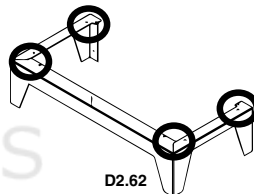

D2.62

KIT DE COLOCAÇÃO-C-CAIRO-BOX (OPCIONAL)

Os modelos Cairo Box (exceto o modelo Cairo-90D-Box), podem ser pendurados, para isso é necessário adquirir opcionalmente o suporte (ref KIT-C-CAIRO-BOX), trata-se de uma peça metálica, que devemos aparafusar à parede à altura desejada e que suportará o peso da salamandra (**ver desenho D2.64**).

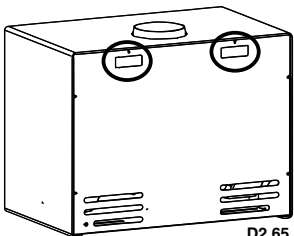

D2.65

IMPORTANTE!!!: É necessário garantir que a parede suporta o peso da salamandra (mais o peso do combustível). Não é aconselhável instalar a salamandra em paredes de materiais que não suportem o peso da salamandra ou de materiais combustíveis. Se a salamandra não estiver corretamente fixada, pode cair.

Todos os fixadores devem ser montados corretamente e devem ser escolhidos em função do tipo de parede onde a salamandra vai ser pendurada (tijolo, gesso cartonado, etc.). O instalador é responsável pela instalação a efetuar e assegura que o aparelho é corretamente suspenso.

No aparelho, é necessário retirar os dois recortes rectangulares na parte de trás do aparelho, para que este possa ser pendurado no suporte (**ver desenho D2.65**).

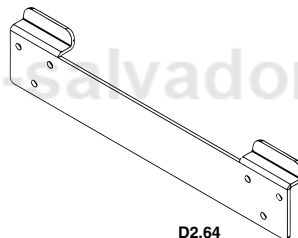

D2.64

• **INSTALAÇÃO KIT-AIR-6 (OPCIONAL)**

Nos modelos da série Cairo Box (exceto o modelo Cairo-90D-Box), tem a possibilidade de escolher que a entrada de ar primário venha de uma divisão adjacente ou mesmo do exterior da habitação.

No caso de fornecimento de ar a partir do exterior ou de uma divisão adjacente, é necessário adquirir o kit opcional (KIT-AIR-6) para a entrada de ar exterior (estanque). Este kit é composto por 2 partes: uma tampa "A" para a frente e uma caixa plenum "B" (ver desenho D2.66).



É suficiente ligar este KIT com uma conduta de 120mm de diâmetro ao local escolhido. Ter em conta que uma conduta demasiado comprida ou com demasiados desvios (cotovelos), longe de beneficiar a contribuição da entrada de ar, provocará uma grande perda de carga e, portanto, poderá causar problemas de combustão.

Não esquecer que esta entrada de ar exterior é independente e distinta da alimentação necessária para a unidade de ventilação (turbina).

O procedimento de montagem do kit opcional de entrada de ar exterior é o seguinte (ver desenho D2.67):

- Retirar o recorte existente na base do aparelho.
- Colocar a caixa plenum (B) por baixo da base da unidade, como indicado na figura.
- Com os parafusos fornecidos, ligar o kit à base da unidade e à parte traseira da unidade.
- Ligue a entrada de ar ao exterior ou à divisão selecionada através de uma conduta de 120 mm de diâmetro.

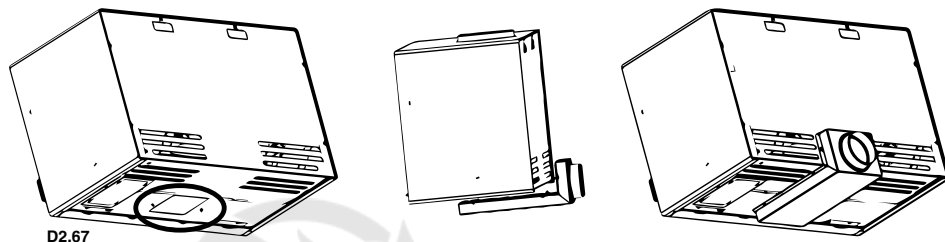

Por fim, a tampa (A) fornecida no kit deve ser aparafusada na parte da frente do aparelho para evitar que o aparelho receba ar primário do local onde está instalado e apenas do exterior ou do ambiente adjacente.

Utilizando os parafusos fornecidos, ligar a tampa da seguinte forma (ver desenho D2.68):

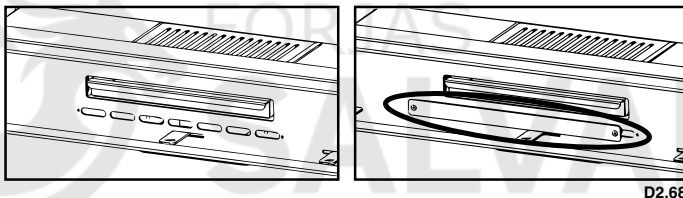

IMPORTANTE!!! A instalação do kit air-6 é compatível com todos os kits opcionais da série Cairo Box. No entanto, no caso de adquirir o kit de suspensão (ref. KIT-C-CAIRO-BOX) ou se o aparelho for apoiado diretamente sobre uma base de alvenaria ou base metálica, é necessário ter em conta as medidas da caixa plenum, para que esta fique encastrada e, desta forma, o aparelho não fique separado da parede traseira e/ou fique completamente apoiado na base, uma vez que a caixa plenum sobressai das medidas do aparelho, tanto na parte inferior como na traseira. Desenho D2.69 São apresentadas as dimensões a ter em conta.

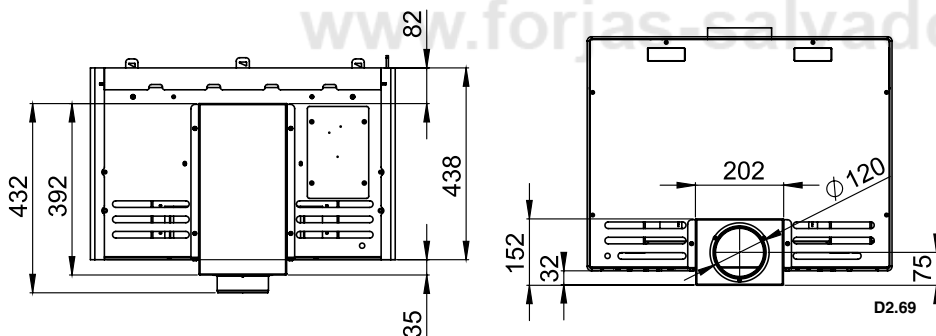

2.1.11 ARUS

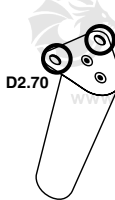

• POSICIONAMENTO DOS PÉS DA SALAMANDRA

No interior da câmara de combustão existe uma caixa com os 4 pés da salamandra, a forma de os colocar é a seguinte:

- A perna de madeira é aparafusada a uma peça metálica, que deve ser aparafusada ao fundo da salamandra, com dois parafusos cada (**ver desenho D2.70**).
- Cada perna deve ser colocada na parte inferior da salamandra, fazendo coincidir os orifícios de ambas as peças.
- Por fim, basta aparafusar o pé ao próprio aparelho (**ver desenho D2.71**).

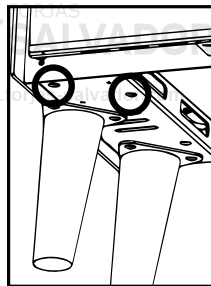

D2.71

IMPORTANTE !!! Antes de ligar o aparelho, todos os pés devem estar corretamente posicionados.

• KIT DE INSTALAÇÃO-AIR-8 (OPCIONAL)

No modelo Arus, tem a possibilidade de escolher se a entrada de ar primário vem de uma divisão adjacente ou mesmo do exterior da habitação.

No caso de a entrada de ar vir do exterior ou de uma divisão adjacente, é necessário adquirir o kit opcional

(KIT-AIR-8) para a entrada de ar exterior (estanque). Este kit é composto por 1 peça (**ver desenho D2.72**).

É suficiente ligar este KIT com uma conduta de 120 mm de diâmetro ao local escolhido. Note-se que uma conduta demasiado longa ou com demasiados desvios (cotovelos), longe de beneficiar a entrada de ar, provocará uma grande perda de carga e, por conseguinte, poderá causar problemas de combustão.

O procedimento de montagem do kit opcional de admissão de ar exterior é o seguinte:

- Retirar o recorte existente na parte traseira do aparelho (**ver desenho D2.73**).
- Colocar o kit por baixo da base e da parte traseira do aparelho como indicado na figura (**ver desenho D2.74**).
- Com os parafusos fornecidos, ligar o kit à base e à traseira do aparelho (**ver desenho D2.75**).
- Ligam a entrada de ar ao exterior ou ao ambiente escolhido através de uma conduta de 120 mm de diâmetro.

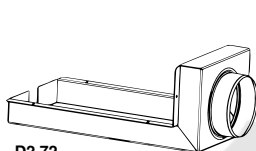

D2.72

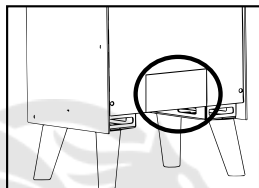

D2.73

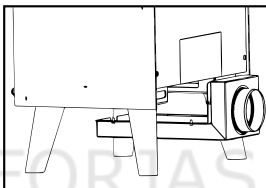

D2.74

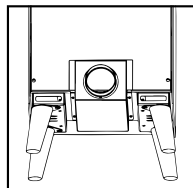

D2.75

2.1.12. SÉRIE BIMBA

Esta Série inclui os modelos Bimba-70, Bimba-90, Bimba-70-C e Bimba-90-C

• COLOCAÇÃO DO DEFLLETOR

O defletor nestes modelos está desmontado. Você vai encontrá-lo dentro da câmara de combustão, para a sua instalação proceder como explicado.

Como mencionado acima, o defletor é uma peça fundamental para o bom funcionamento do inserível.

Deve ser colocado na posição correta (**ver desenhos D2.76**) e o aparelho nunca deve ser usado sem o defletor colocado, fato que implicaria a perda da garantia.

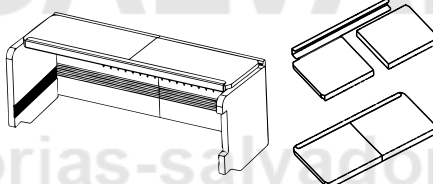
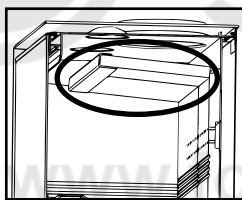

D2.76



ATENÇÃO:

A ausência do defletor causa um excesso de tiro, o que provoca uma combustão demasiado rápida, um consumo excessivo de lenha e o conseqüente superaquecimento do aparelho.

• VENTILAÇÃO FORÇADA

Para melhorar a distribuição do calor na sala onde está instalada a salamandra, sua salamandra é fornecida (de série) com ventiladores axiais de 160m³/h cada. A ignição e a regulação da ventilação são efetuadas através do interruptor de três posições situado na parte inferior direita.

Estas três posições têm a seguinte função:

- Posição 0: os ventiladores permanecerão desligados, desde que não haja combustão no interior já que a salamandra está provida de um termostato que ativa os ventiladores quando o aparelho estiver adequadamente aquecido, e os pára quando estiver parcialmente frio.
- Posição 1: os ventiladores funcionam continuamente em velocidade lenta.
- Posição 2: os ventiladores funcionam continuamente em velocidade rápida.

Conexão

No lado direito da salamandra é o condutor que se conecta à rede. É obrigatório não cortá-lo completamente em seu comprimento, pois este trecho é útil na hora de substituir componentes elétricos do interior.

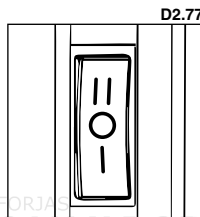

D2.77

É indispensável a correta conexão à instalação de aterramento.

A instalação do aparelho deve ser realizada por pessoal qualificado e habilitado de acordo com as normas vigentes.



ATENÇÃO!!:

Esta série de salamandras devem estar sempre ligadas à rede elétrica para que, no caso de existir uma temperatura elevada, os ventiladores possam entrar em funcionamento e evacuar o calor para a sala onde está instalada.

Em nenhum caso a salamandra deve ser desconectada da rede quando ligado. Neste caso, a garantia da salamandra é anulada.

REGULAÇÃO FECHADURA DA PORTA

É aconselhável controlar o estado efetivo das juntas da porta já que, se não estiverem perfeitamente integrais (ou seja, já não se ajustam com a frente e/ou porta), não asseguram o correto funcionamento da chaminé. Nestes modelos, pode regular o ajuste da porta em função do desgaste progressivo das juntas através dos parafusos que encontrará na frente, apertando e afrouxando esses parafusos conseguirá o ajuste correto da porta. **(ver desenho D2.78)**

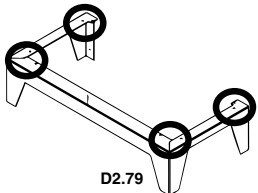

D2.79

INSTALAÇÃO BASE COM PÉS (OPCIONAL)

Se opcionalmente adquiriu a base com pés (ref B-70-BIMBA e/ou B-90-BIMBA) o modo de proceder para sua colocação é o seguinte:

- Junto à base, você encontrará 6 parafusos.
- Em primeiro lugar, você deve apoiar o aparelho sobre a base, combinando os furos de ambas as p.ças.
- Finalmente, basta parafusar a base ao próprio aparelho. **(ver desenho D2.79).**

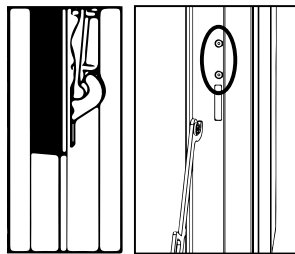

D2.78

INSTALAÇÃO LENHEIRO (OPCIONAL)

Como no caso anterior, se opcionalmente adquiriu o lenhador (ref L-70-BIMBA e/ou L-90-BIMBA) a forma de proceder para sua colocação é a seguinte:

- Ao lado do lenheiro, você encontrará 6 parafusos.
- Em primeiro lugar, você deve apoiar o aparelho sobre a base, combinando os furos de ambos.
- Finalmente, basta parafusar a base ao próprio aparelho. **(ver desenho D2.80).**

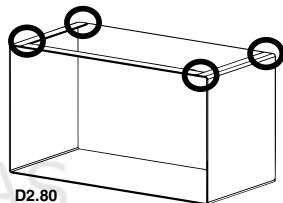

D2.80

INSTALAÇÃO KIT-C-BIMBA (OPCIONAL)

Os modelos da Série Bimba, podem ser pendurados, para isso é necessário adquirir opcionalmente o suporte (ref KIT-C-BIMBA), trata-se de uma peça metálica, que temos que parafusar na parede à altura desejada e que será a que suportará o peso da salamandra **(ver desenho D2.81).**

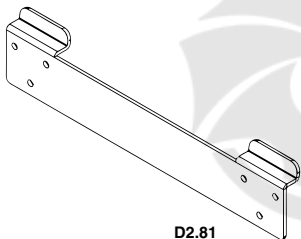

D2.81

IMPORTANTE!!!: Você deve garantir que a parede suportará o peso da salamandra (mais o peso do combustível). A instalação em paredes feitas de materiais que podem não suportar esse peso ou materiais combustíveis não é recomendada. Se o fogão não estiver bem fixado, pode cair. Todos os elementos de fixação devem ser devidamente montados, e deve ser escolhido

em função do tipo de parede onde vai pendurar o fogão (tijolo, gesso, etc). O instalador será responsável pela instalação a realizar e garantir que o aparelho esteja corretamente suspenso

No aparelho deverá retirar (bater) as duas estampas retangulares realizadas na parte traseira do aparelho para que permita pendurar o aparelho sobre o suporte **(ver desenho D2.82).**

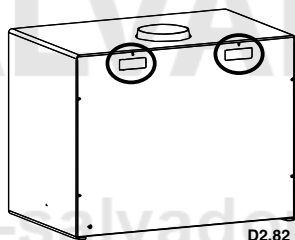

D2.82

INSTALAÇÃO KIT-AIR-14 (OPCIONAL)

Nos modelos da Série Bimba, você tem a possibilidade de escolher se a entrada de ar primário vem de um ambiente adjacente ou mesmo do exterior da casa.

No caso de fornecer ar do exterior ou de um ambiente adjacente, deverá adquirir o kit opcional (KIT-AIR-14) de entrada de ar externo (estanque). Este kit é composto por 2 peças: uma tampa "A" para o frontal, e um plenum "B" **(ver desenho D2.83)** Bastará conectar esse KIT com uma conduta de 120mm de diâmetro ao local escolhido. Tenha

em conta que uma condução demasiado longa ou com demasiados desvios (cotovelos), longe de beneficiar a entrada de ar, provoca uma grande perda de carga e, portanto, pode causar problemas de combustão.

Não se esqueça que esta entrada de ar exterior é independente e distinta da contribuição necessária para a unidade de ventilação (turbina). O procedimento para a colocação do kit opcional de entrada de ar externo é o seguinte **(ver desenho D2.84):**

- Remova o corte existente na base do aparelho
- Posicionar o plenum (B) sob a base do aparelho como indicado na imagem.
- Com os parafusos fornecidos realizar a conexão do kit à base do aparelho e à traseira do mesmo.
- Conecte a entrada de ar com o exterior ou ambiente escolhido através de uma tubulação de 120 mm de diâmetro.

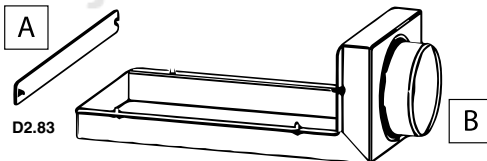

D2.83



D2.84

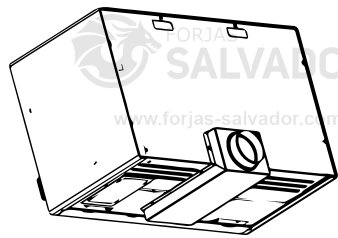
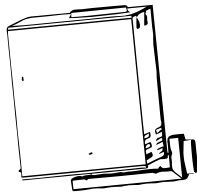

Finalmente, você terá que aparafusar na parte frontal do aparelho a tampa (A) fornecida no kit, para evitar que o aparelho tome ar primário da própria sala em que está instalado, e fazê-lo apenas do exterior ou ambiente adjacente.

Com os parafusos fornecidos para realizar a conexão da tampa, o procedimento para a colocação do kit opcional de entrada de ar externo é o seguinte (**ver desenho D2.85**):



!!!IMPORTANTE!!! A instalação do kit-air-14 é compatível com todos os kits opcionais da Série Bimba. No entanto, no caso de adquirir o Kit de suspensão (ref. KIT-C-BIMBA) ou que o aparelho é apoiado diretamente sobre uma base de alvenaria ou base metálica, deve-se ter em conta as medidas do plenum, para que ele seja encaixado e assim o aparelho não ficar separado da parede traseira e/ou apoiado completamente na base, já que o plenum se projeta das medidas do aparelho tanto pela parte inferior quanto pela parte traseira. No desenho D2.85. São mostradas as medidas que deve ter em conta.

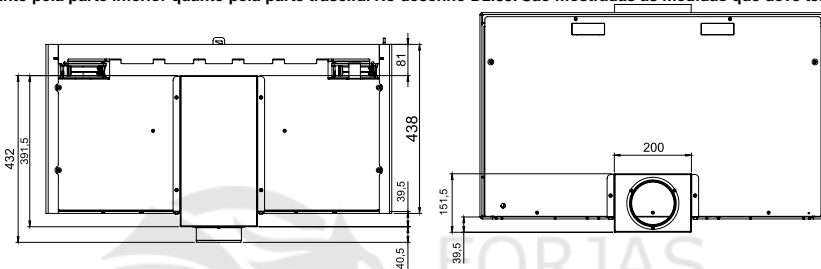

2.1.13. MODELOS ESTRELLAE LORETO

• REGULAÇÃO FECHADURA DA PORTA

É aconselhável controlar o estado efetivo das juntas da porta já que, se não estiverem perfeitamente integrais (ou seja, já não se ajustam com a frente e/ou porta), não asseguram o correto funcionamento da chaminé. Nestes modelos, pode regular o ajuste da porta em função do desgaste progressivo das juntas através dos parafusos que encontrará na frente, apertando e afrouxando esses parafusos conseguirá o ajuste correto da porta. (**ver desenho D2.86**)

• COLOCAÇÃO KIT-AIR-16 (OPCIONAL)

Nos modelos Estrella e Loreto, você tem a possibilidade de escolher se a entrada de ar primário vem de um ambiente adjacente ou mesmo do exterior da casa.

No caso de fornecer ar do exterior ou de um ambiente adjacente, deverá adquirir o kit opcional (KIT-AIR-16) de entrada de ar externo (estanque). Este kit é composto por 1 peça.

Basta conectar o KIT com uma tubulação de 120mm de diâmetro ao local escolhido. Tenha em conta que uma condução demasiado longa ou com demasiados desvios

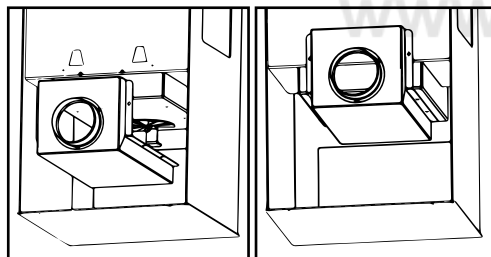

D2.87

2.1.14. MODELOS ORLY, HILTON-C E HILTON-H

• INSTALAÇÃO DO DEFLETOR

Por razões de segurança no transporte, o defletor está desmontado do conjunto do aparelho. Você vai encontrá-lo dentro da câmara de combustão. Para a sua colocação proceder como se explica abaixo:

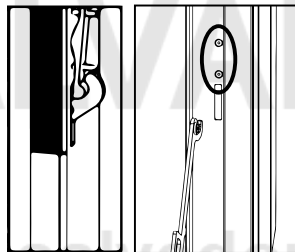

D2.86

provoca uma grande perda de carga e, portanto, pode causar problemas de combustão. O procedimento para a colocação do kit opcional de entrada de ar externo é o seguinte:

- Posicione o kit sob a base e a parte traseira do aparelho como indicado na **imagem D2.87**
- Com os parafusos fornecidos que encontrará na base do fogão realizar a conexão do kit à base do aparelho.
- Conecte a entrada de ar com o exterior ou ambiente escolhido através de uma tubulação de 120 mm de diâmetro.

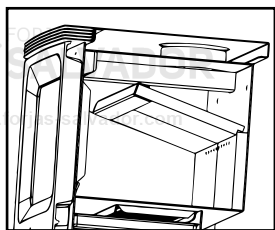

D2.88

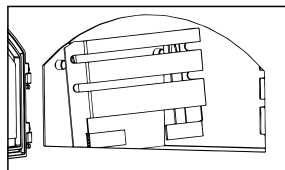
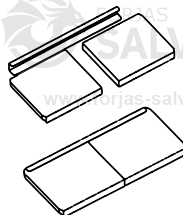
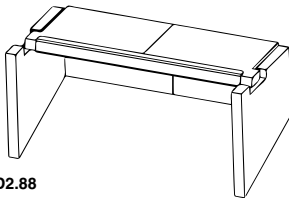

D2.89

GUIAS DEL HORNO

Nos modelos Hilton-C e Hilton-H no interior do forno, encontrará em ambos os lados guias para a colocação da grelha de assado fornecida. Estas guias são desmontáveis para facilitar as tarefas de limpeza do interior do forno. Para sua extração basta elevar as guias para cima. (ver desenho D2.89)

REGULAÇÃO FECHADURA DA PORTA

É aconselhável controlar o estado efetivo das juntas da porta já que, se não estiverem perfeitamente integrais

(ou seja, já não se ajustam com a frente e/ou porta), não asseguram o correto funcionamento da chaminé. Nestes modelos, pode regular o ajuste da porta em função do desgaste progressivo das juntas através dos parafusos que encontrará na frente, apertando e afrouxando esses parafusos conseguirá o ajuste correto da porta. (ver desenho D2.90)

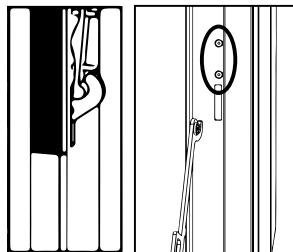

D2.90

INSTALAÇÃO KIT-AIR-15 (OPCIONAL)

Os modelos Orly, Hilton-C e Hilton-H, têm a possibilidade de escolher se a entrada de ar primária vem de um ambiente adjacente ou mesmo do exterior da casa.

No caso de fornecer ar do exterior ou de um ambiente adjacente, deverá adquirir o kit opcional (KIT-AIR-15) de entrada de ar externo (estanque), bastará conectar esse KIT com uma conduta de 120mm de diâmetro ao local escolhido. Tenha em conta que uma condução demasiado longa ou com demasiados desvios (cotovelos), longe de beneficiar a entrada de ar, provoca uma grande perda de carga e, portanto, pode causar problemas de combustão.

O procedimento para a colocação do kit opcional de entrada de ar externo é o seguinte (ver desenho D2.91):

- Quebre a matriz existente na parte de trás da salamandra.
- Você deve centralizar o kit e posicioná-lo sobre a base e a parte traseira como mostrado na imagem.
- Com os parafusos fornecidos realizar a conexão do kit à base do aparelho.
- Conecte a entrada de ar com o exterior ou ambiente escolhido através de uma tubulação de 120 mm de diâmetro.

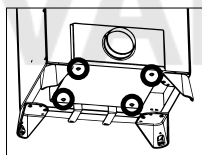
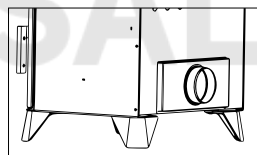
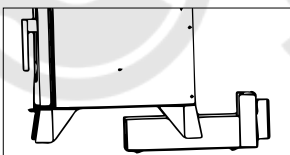
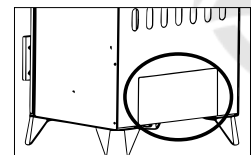

D2.91

INSTALAÇÃO KIT INOX (OPCIONAL)

No caso de adquirir opcionalmente um KIT INOX-H para os modelos Hilton-C e Hilton-H, deve seguir os seguintes passos para colocar as peças do kit, que é composto por 4 peças: traseira, teto e duas guias laterais (ver desenho D2.92):

- Em primeiro lugar, você deve remover a grelha do forno, remover todos os tijolos refratários, bem como o tubo de metal existente na base do forno.
- Em seguida, você deve remover as guias de metal dos lados.
- Para a colocação do novo kit, deve respeitar a seguinte ordem:
 - Primeiro colocar a parte traseira (ver desenho D2.93)
 - Depois colocar uma das guias laterais (ver desenho D2.94),
 - Posteriormente, introduzir o teto inox inclinado como indicado no desenho D2.95
 - Terminar a montagem do kit colocando a outra guia lateral para que o teto possa apoiar sobre as duas guias laterais (ver desenho D2.96):

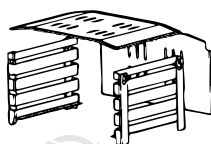

D2.92

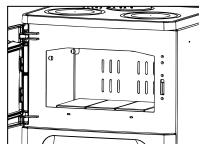

D2.93

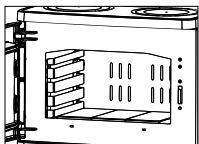

D2.94

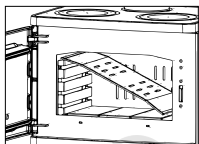

D2.95

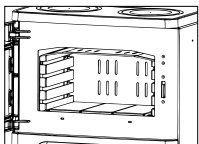

D2.96

• AROS DE COZINHA

O modelo Hilton-C tem no topo dois aros para poder usar como aquecedor de pratos. Esses aros podem ser manipulados com o acessório que se inclui para tal fim (ver **desenho D2.97 e D2.98**).

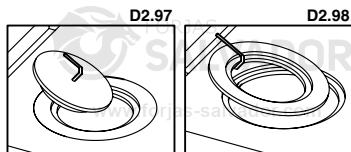

3. NORMAS DE INSTALAÇÃO E SEGURANÇA

A forma de instalar o aquecedor influirá decisivamente na segurança e bom funcionamento do mesmo, pelo que se recomenda ser levado a cabo por pessoal qualificado (com carteira de instalador) e informar sobre o cumprimento das normas de instalação e segurança. Se um aquecedor estiver mal instalado poderia causar graves danos.

Antes da instalação, realizar os seguintes controlos:

- Certificar-se que o chão consegue suportar o peso do aparelho e realizar um isolamento adequado em caso de estar fabricado com material inflamável (madeira) ou material susceptível de ser afectado por choque térmico (gesso, etc.).
- Quando o aparelho for instalado sobre um chão não completamente refractário ou inflamável tipo parquet, alcatifa, etc., é preciso substituir a referida base ou introduzir uma base ignífuga sobre a mesma, prevendo que a mesma vá sobressair relativamente às medidas do aquecedor nuns 30 cm. Exemplos de materiais a usar são: estrado de aço, base de vidro ou qualquer outro tipo de material ignífugo.
- Certificar-se que no ambiente onde se instalar existe uma ventilação adequada (presença de entrada de ar) (ver ponto 5 do manual).
- Evitar a instalação em ambientes com presença de condutas de ventilação colectiva, campânulas com ou sem extractores, aparelhos de gás tipo B, bombas de calor ou com presença de aparelhos cujo funcionamento simultâneo possa provocar que a tiragem seja deficiente.
- Certificar-se que a conduta de fumos e os tubos aos que se vai ligar o aquecedor são os idóneos para o funcionamento do mesmo.

Recomendamos ligar para o seu instalador para que controle tanto a ligação ao aquecedor como o fluxo suficiente de ar para a combustão no lugar da instalação.

Este produto pode ser instalado perto das paredes do quarto desde que as mesmas cumpram os seguintes requisitos:

O instalador deverá certificar-se que a parede está construída completamente em fábrica de tijolo, bloco de termoargila, betão, laje, etc. e está revestida com material susceptível de suportar altas temperaturas.

Portanto, para qualquer outro tipo de material (placa de gesso, madeira, vidro não vitrocerâmico, etc.), o instalador deverá prever um isolamento suficiente ou deixar uma distância mínima de segurança até à parede de 80-100 cm.

Mantenha afastado qualquer material inflamável ou sensível ao calor (móveis, cortinas, roupas) a uma distância mínima de segurança de uns 100 cm, incluída a zona em frente à porta de carga. Não devem ser usadas medidas inferiores às indicadas.

3.1. MEDIDAS DE SEGURANÇA

Durante a instalação do aparelho, existem alguns riscos que é preciso ter em conta, pelo que devem ser adotadas as seguintes medidas de segurança:

- Não colocar objetos inflamáveis sobre o mesmo.
- Não situar o aquecedor perto de paredes combustíveis.
- O aquecedor deve funcionar apenas com a gaveta da cinza introduzida.
- Recomenda-se instalar o detector de monóxido de carbono (CO) no quarto onde foi instalado o aparelho.
- Usar as luvas que se incluem para abrir e fechar a porta, manipular os tabuleiros e para regular os controlos uma vez que estes podem estar muito quentes.
- Os resíduos sólidos da combustão (cinzas) devem recolher-se num contentor hermético e resistente ao fogo.
- O aparelho nunca deve ser ligado na presença de emissão de gases ou vapores (por exemplo, cola para linóleo, gasolina, etc.).
- Não depositar materiais inflamáveis nas proximidades do mesmo.



CUIDADO!!

Adverte-se que tanto o aquecedor como o vidro atingem altas temperaturas e que não se devem tocar.

Distâncias mínimas para materiais combustíveis, em mm	
Parte inferior (db)	0
Chão na frente (df)	1500
Teto (dc)	>750
Traseira (dr)	400
Lateral (ds)	400
Área de radiação lateral (dl)	1500
Materiais combustíveis adjacentes (por exemplo, móveis) (dp)	1000

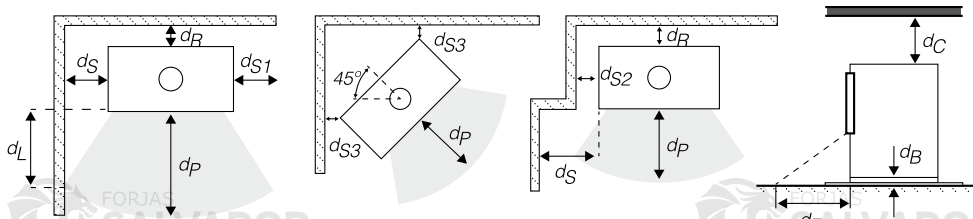

3.2. INTERVENÇÃO EM CASO DE EMERGÊNCIA

Se se manifestar um incêndio no aquecedor ou no cabo:

- Fechar a porta de carga.
- Fechar as entradas de ar primário e secundário.
- Apagar o fogo utilizando extintores de dióxido de carbono (CO2 de pós).
- Pedir a intervenção imediata dos BOMBEIROS.

NÃO APAGAR O FOGO COM JACTOS DE ÁGUA.

ADVERTÊNCIA: A empresa declina qualquer responsabilidade pelo mau funcionamento de uma instalação não conforme às prescrições destas instruções ou pelo uso de produtos adicionais não adequados.

4. CONDUTA DE EVACUAÇÃO DE FUMOS

A conduta para a evacuação de fumos é um aspecto de importância básica no bom funcionamento do aquecedor cumprindo principalmente duas funções:

- Evacuar os fumos e gases para fora da habitação.
- Proporcionar a tiragem suficiente no aquecedor para que a chama se mantenha viva.

É por isso imprescindível estar fabricado perfeitamente e ser submetido a operações de manutenção para conservá-lo em bom estado. (Grande parte das reclamações por mau funcionamento dos aquecedores referem-se exclusivamente a uma tiragem desadequada).

A conduta de fumos pode estar realizada em alvenaria ou composto de tubo metálico.

Deverá cumprir os seguintes requisitos para o correcto funcionamento do aquecedor.

- A secção interior deve ser perfeitamente circular.
- Estar termicamente isolado em todo o seu comprimento para evitar fenómenos de condensação (o fumo é liqüado por choque térmico) e ainda com mais motivo se a instalação for feita pelo exterior da habitação.
- Se usarmos uma conduta metálica (tubo) para a instalação pelo exterior da habitação deve usar-se obrigatoriamente tubo isolado termicamente (consta de dois tubos concêntricos entre os quais se coloca isolante térmico). Igualmente, vamos evitar fenómenos de condensação.
- Não apresentar estrangulamentos (ampliações ou reduções) e ter uma estrutura vertical com desvios não superiores a 45°.
- Não usar secções horizontais.
- Se já foi utilizado anteriormente deverá estar limpo.
- Respeitar os dados técnicos do manual de instruções.

** Para o instalador

A tiragem óptima para os aquecedores varia entre 12+/-2 Pa (1.0-1.4 mm coluna de água). Recomendamos que comprove a ficha técnica do produto.

Um valor inferior leva a uma má combustão e provoca depósitos carbónicos e excessiva formação de fumo, podendo-se observar fumos do mesmo e, o que é pior, um aumento da temperatura que poderia provocar danos nos componentes estruturais do aquecedor, enquanto um valor superior leva a uma combustão demasiado rápida com a dispersão do calor através da conduta de fumos.

Os materiais proibidos para a conduta de fumos, e, portanto, que prejudicam o bom funcionamento do aparelho são: fibrocimento, aço galvanizado (pelo menos nos primeiros metros), superfícies interiores ásperas e porosas. No **desenho D4.1** mostram-se alguns exemplos de solução.

Todos os aquecedores que eliminam os fumos produzidos para o exterior devem contar com a sua própria conduta de fumo.



Não utilizar nunca a mesma conduta para vários aparelhos ao mesmo tempo (ver desenhos D4.2).

A secção mínima deve ser de 4 dm² (por exemplo, 20x20 cm) para os aquecedores cujo diâmetro de conduta for inferior a 200mm, ou 6,25 dm² (por exemplo, 25x25 cm) para os aparelhos com diâmetro superior a 200mm.

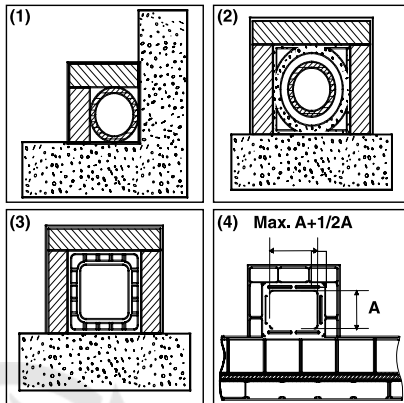

D4.1

(1) Conduta de fumos de aço AISI 316 com dupla câmara isolada com material resistente a 400°C. **Eficiência 100% óptima.**

(2) Conduta de fumos tradicional de argila secção quadrada com orifícios. **Eficiência 80% óptima.**

(3) Conduta de fumos em material refractário com dupla câmara isolada e revestimento exterior de betão aligeirado. **Eficiência 100% óptima.**

(4) Evitar condutas de fumos com secção rectangular interior cuja relação for diferente ao desenho. **Eficiência 40% medíocre.** Não recomendável

D4.2

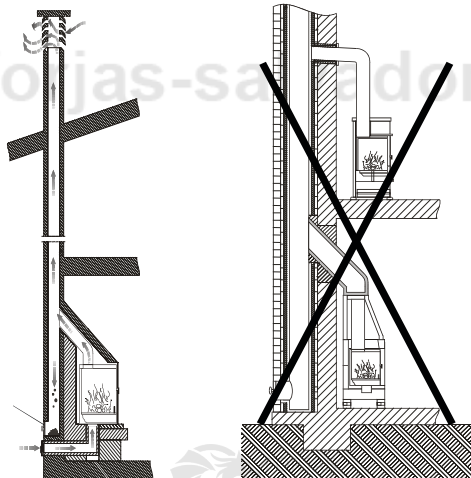

Uma secção da conduta de fumos demasiado importante (exemplo, tubo de diâmetro superior ao recomendado) pode apresentar um volume demasiado grande para aquecer e, portanto, causar dificuldades de funcionamento no aparelho. Para evitar este fenómeno, deve entubar-se o mesmo em todo o comprimento. Contrariamente, uma secção demasiado pequena (por exemplo, tubo de diâmetro inferior ao recomendado) provocará uma diminuição da tiragem.

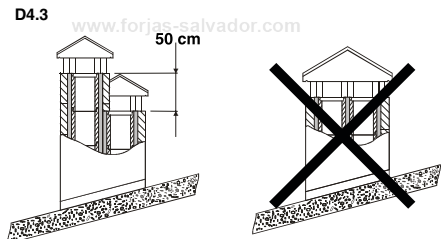

(1) No caso de condutas de fumos colocadas uma ao lado da outra, uma delas deverá ultrapassar a outra no mínimo em 50 cm, para evitar passagens de pressão entre os próprios cabos

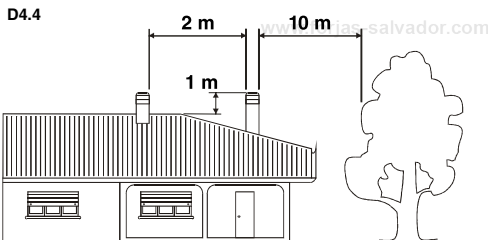

(1) A chaminé não deve ter obstáculos num espaço de 10m relativamente a paredes e árvores. Caso contrário, elevar a mesma no mínimo 1m sobre o obstáculo. A chaminé deverá ultrapassar a parte de cima do telhado em 1 m no mínimo.

A conduta de fumo tem de estar adequadamente afastada de materiais inflamáveis ou combustíveis através de um isolamento oportuno ou uma câmara de ar. No caso de atravessarem compostos de materiais inflamáveis, estes devem ser eliminados.

Fica proibido fazer transitar no interior tubagens de instalações ou canais de abdução de ar. Fica também proibido fazer aberturas móveis ou fixas no mesmo para a ligação de outros aparelhos diferentes.

Utilizando tubos metálicos no interior de uma conduta de alvenaria é indispensável que os mesmos estejam isolados com materiais apropriados (revestimentos de fibra isolante) para evitar o deterioro das alvenarias ou do revestimento interior.

4.1. LIGAÇÃO DO AQUECEDOR À CONDUTA DE FUMOS



A ligação do aquecedor para a evacuação dos fumos deve realizar-se com tubos rígidos de aço aluminado ou então aço inoxidável.

Está proibido o uso de tubos flexíveis metálicos ou de fibrocimento porque prejudicam a segurança da mesma união devido a estarem sujeitos a puxões ou roturas, causando perdas de fumo.

O tubo de descarga de fumos deverá fixar-se hermeticamente na saída de fumos do aquecedor, deverá ser rectilíneo e de um material que suporte altas temperaturas (mínimo 400°C). Poderá ter uma inclinação máxima de 45°, evitando assim depósitos excessivos de condensação produzidos nas fases iniciais de ligação e/ou a formação excessiva de fuligem. Além disso, evita a ralentição dos fumos quando saem.

A ausência de selagem da ligação pode causar o mau funcionamento do aparelho.

O diâmetro interior do tubo de ligação deverá corresponder ao diâmetro exterior do tronco de descarga de fumos do aparelho. A referida prestação é feita com tubos conformes ao DIN 1298.

4.2. COBERTURA

A tiragem da conduta de fumos também depende da idoneidade da cobertura. A cobertura deverá assegurar a descarga do fumo, inclusive nos dias de vento, tendo em conta que este deve ultrapassar a parte de cima do telhado (**ver desenho D4.5**).

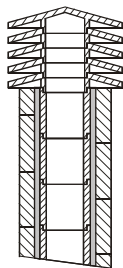

(1) Chaminé industrial de elementos pré-fabricados que permite uma excelente extração de fumos.

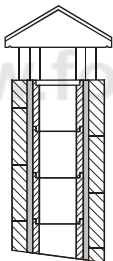

(2) Chaminé artesanal. A correcta secção de saída deve ser, no mínimo, 2 vezes a secção interior do cabo, sendo o ideal 2,5 vezes.

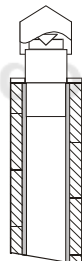

(3) Chaminé para cabo de aço com cone interior deflector de fumos.

D4.5

A cobertura tem de cumprir os seguintes requisitos:

- Ter uma secção interior equivalente à do aquecedor.
- Ter uma secção útil de saída que seja o dobro da interior da conduta de fumos.
- Estar construída de forma a impedir a penetração no cabo de chuva, neve e qualquer corpo alheio.
- Ser facilmente acessível para as operações de manutenção e limpeza que sejam necessárias.

Se a cobertura for metálica, devido ao seu próprio design adaptado ao diâmetro do tubo, fica assegurada a descarga de fumos. Existem diferentes modelos de cobertura metálica, fixa, anti-embarramento, giratória ou extractor.

5. ENTRADA DE AR EXTERIOR

Para o bom funcionamento do aparelho é essencial que no lugar de instalação seja introduzido suficiente ar para a combustão e reoxigenação do próprio ambiente. No caso de habitações construídas sob os critérios de "eficiência energética" com um elevado grau de estanqueidade, a entrada de ar é possível não estar garantida (o instalador deve certificar-se do cumprimento do Código Técnico da Edificação CTE DB – HS3). Isto Significa que, através de umas aberturas que estão em contacto com o exterior, deverá poder circular ar para a combustão inclusive com as portas e janelas fechadas. Além disso, deverá cumprir os seguintes requisitos:

- Estar posicionada de forma a não se obstruir.
- Deverá estar em contacto com o ambiente de instalação do aparelho e estar protegida por uma grelha.
- A superfície mínima da entrada não deve ser inferior a 100 cm². Consultar Normativa.
- Quando o fluxo de ar se obtiver através de aberturas comunicantes com o exterior de ambientes adjacentes tem de se evitar entradas de ar em ligação com garagens, cozinhas, serviços, etc.

6. COMBUSTÍVEIS PERMITIDOS / NÃO PERMITIDOS

O combustível permitido é a lenha. Devem utilizar-se única e exclusivamente lenhas secas (contendo uma humidade máx. de 20% que corresponde aproximadamente a lenhas que estão há dois anos cortadas). O comprimento da lenha dependerá do modelo (pode consultar a ficha técnica de cada modelo no nosso Site www.bronpi.com).

Os briquetes de madeira prensadas devem utilizar-se com cuidado para evitar sobreaquecimentos prejudiciais para o aparelho, uma vez que têm um poder calorífico elevado.

A lenha utilizada como combustível deve armazenar-se num lugar seco. A lenha húmida tem aproximadamente 60% de água e, portanto, não é adequada para queimar porque faz com que a ligação seja mais difícil devido a que obriga a utilizar uma grande parte do calor produzido para vaporizar a água. Além disso, o conteúdo húmido apresenta a desvantagem de que, ao descer a temperatura, a água se condensa antes no aquecedor e depois na conduta de fumos, causando uma considerável acumulação de fuligem e condensação, com o consequente risco de se incendiar.

Entre outros, não pode queimar-se: carvão, fragmentos, restos de cortiças, lenha húmida ou tratada com pinturas ou materiais de plástico. Nestes casos, a garantia do aquecedor fica anulada. A combustão de desperdícios está proibida e, além disso, prejudicaria o aparelho

Papel e cartão apenas se podem usar para fazer a chama. Anexamos uma tabela com indicações sobre o tipo de lenha e a sua qualidade para a combustão.

TIPO DE LENHA	QUALIDADE
CARVALHO	ÓPTIMA
FREIXO	MUITO BOA
BÉTULA	BOA
OLMO	BOA
FAIA	BOA
SALGUEIRO	APENAS SUFICIENTE
ABETO	APENAS SUFICIENTE
PINHEIRO SIMMLVESTRE	INSUFICIENTE
ÁLAMO	INSUFICIENTE



A utilização contínua e prolongada de madeiras ricas em óleos aromáticos (ex.: eucalipto, murta, etc.) é proibida, pois provoca uma rápida deterioração dos componentes que constituem o produto. Os danos causados não serão cobertos pela garantia que a Bronpi oferece aos seus produtos.

7. ARRANQUE (PRIMEIRAS LIGAÇÕES)

Para ligar o fogo recomendamos utilizar pequenas ripas de madeira com papel ou então outros meios de ligação presentes no mercado como as pastilhas de ligação.

Está proibido o uso de todas as substâncias líquidas tais como, por exemplo, álcool, gasolina, petróleo e similares.



ATENÇÃO!! Inicialmente poderá notar-se a emissão de fumos e cheiros típicos dos metais submetidos a uma grande solitação térmica e da pintura ainda fresca. Nunca ligar o aparelho quando existam gases combustíveis no ambiente.

Para realizar uma correcta primeira ligação dos produtos tratados com pinturas para elevadas temperaturas é necessário saber o seguinte:

- Os materiais de fabrico dos produtos em questão não são homogéneos, uma vez que coexistem partes de ferro fundido e aço.
- A temperatura à que o corpo do produto está sujeito não é homogénea: entre diferentes zonas observam-se temperaturas variáveis de 300°C até 500°C.
- Durante o seu ciclo de vida, o produto está sujeito a ciclos alternados de ligação e desligamento e inclusive no decorrer do mesmo dia, bem como a ciclos de uso intenso ou de descanso total ao variarem as estações.
- O aparelho novo, antes de se poder definir como usado, deverá submeter-se a diferentes ciclos de arranque para que todos os materiais e a pintura possam completar as várias solicitações elásticas.

Portanto, é importante adoptar estas pequenas precauções durante a fase de ligação:

1. Certificar-se que está garantida uma forte reposição de ar no lugar onde está instalado o aparelho.
2. Durante os 4 ou 5 primeiras ligações, não carregar excessivamente a câmara de combustão e manter o aquecedor ligado durante pelo menos 6-10 horas contínuas.
3. Posteriormente, carregar cada vez mais, respeitando sempre a carga recomendada e manter períodos de ligação possivelmente compridos, evitando pelo menos nesta fase inicial, ciclos de ligação-desligamento de curta duração.
4. Durante os primeiros arranques, nenhum objecto deveria apoiar-se sobre o aparelho e, especialmente, sobre superfícies lacadas. As superfícies lacadas não devem tocar-se durante o aquecimento.

8. LIGAÇÃO E FUNCIONAMENTO NORMAL

Para realizar uma ligação correcta do aquecedor seguir os seguintes passos:

- Abrir a porta de casa. Abriremos ao máximo o regulador da entrada de ar primário, o regulador de ar secundário e colocar a válvula corta-tiragem aberta (ver ponto. 2.)
- Introduzir uma pastilha de ligação ou uma bola de papel e algumas farpas de madeira no interior da câmara.
- Acender o papel ou a pastilha. Fechamos a porta lentamente, deixando-a entreaberta uns 10-15 min até o vidro aquecer.
- Quando existir chama suficiente, vamos abrir a porta lentamente e fazer um carregamento com madeira seca. Fechar a porta lentamente.
- Quando os troncos já estiverem a arder, usar os ajustes Situados na parte da frente do aparelho, (entradas de ar primário, secundário e válvula corta-tiragem), vamos regular a emissão de calor do aquecedor. Os referidos ajustes devem abrir-se segundo a necessidade calorífica. A melhor combustão (com emissões mínimas) é atingida quando a maior parte do ar para a combustão passa através do ajuste de ar secundário.

Além da regulação do ar para a combustão, a tiragem também afecta a intensidade da combustão e o rendimento calorífico do seu aparelho. Uma boa tiragem do aquecedor necessita uma regulação mais reduzida do ar para a combustão, enquanto uma tiragem escassa necessita ainda mais uma regulação exacta do ar para a combustão.

Por razões de segurança, a porta deverá permanecer fechada durante o funcionamento e períodos de uso. Apenas se deverá abrir para fazer o carregamento de combustível.

Para as recargas do combustível, abrir lentamente a porta para evitar saídas de fumo, abrir a entrada de ar primário, introduzir a lenha e fechar a porta. Decorrido algum tempo, entre 3- 5 minutos, voltar à regulação recomendada de combustão.

Nunca sobrecarregar o aparelho (ver recomendação de carga de combustível máxima). Demasiado combustível e demasiado ar para a combustão podem causar sobreaquecimento e, portanto, danificar o aparelho. O incumprimento desta regra causará a anulação da garantia.

9. MANUTENÇÃO E CUIDADO

O aquecedor, ou conduta de fumos e, em geral, toda a instalação, deve limpar-se completamente pelo menos uma vez por ano ou cada vez que for necessário.

ATENÇÃO!! As operações de manutenção e cuidado devem realizar-se com o aquecedor em frio.

Estes trabalhos em caso algum estão cobertos pela garantia.

9.1. LIMPEZA DA CONDOTA DE FUMOS

Quando a madeira se queima lentamente produzem-se alcatrões e outros vapores orgânicos que ao combinarem com a humidade ambiente formam a creosote (fuligem)

Uma excessiva acumulação de fuligem pode causar problemas na evacuação de fumos e inclusive o incêndio da própria conduta de fumos.

Esta operação deve ser feita por um limpa-chaminés que, ao mesmo tempo, deve realizar uma inspecção do mesmo. Durante a limpeza é necessário retirar a gaveta de cinzas, a grelha e o deflector de fumos para favorecer a queda da fuligem.

Recomenda-se o uso de envelopes anti-fuligem durante o funcionamento do aparelho pelo menos um envelope por semana. Os referidos envelopes colocam-se directamente sobre o fogo e podem adquirir-se no próprio distribuidor Bronpi onde comprou o seu aquecedor.

9.2. LIMPEZA DO VIDRO

IMPORTANTE:

A limpeza do vidro tem de se realizar única e exclusivamente com o vidro frio para evitar a explosão do mesmo.

Para a limpeza podem utilizar-se produtos específicos como limpa-vitrocéricas. Em nenhum caso se devem usar produtos agressivos ou abrasivos que manchem o vidro.

Podem adquirir limpa vidros vitrocérico no próprio distribuidor Bronpi onde comprou o seu aquecedor.

Nos vidros serigrafados, nunca deixar pingar o produto de limpeza na parte inferior do vidro. A acumulação do produto de limpeza, com vestígios de fuligem ou cinzas, pode deteriorar a serigrafia do vidro (ver desenho D9.1).



ROTURA DE VIDROS: os vidros, como são vitrocéricos, resistem até um salto térmico de 750°C e não estão sujeitos a choques térmicos. A sua rotura apenas pode ser causada por choques mecânicos (choques ou fecho violento da porta, etc.). Portanto, a sua substituição não está incluída na garantia.



IMPORTANTE: Se o aparelho for utilizado em condições de tiragem superiores a 15Pa ou se a carga de combustível for superior à indicada na tabela de especificações técnicas deste manual, o aparelho será submetido a condições de funcionamento superiores às condições de projeto. Isto pode provocar uma incrustação agressiva do vidro (auréola branca), que não pode ser limpa pelo método tradicional.



Nunca deixar que os troncos a arder ou a chama da própria combustão atinjam o vidro durante períodos de tempo prolongados. Nestes casos, o vidro será submetido a temperaturas superiores a 750°C, o que alterará a estrutura interna do vidro e o tornará opaco (fenómeno irreversível).

9.3. LIMPEZA DA CINZA

Todos os aquecedores têm uma gaveta para recolher a cinza.

Recomendamos esvaziar periodicamente a gaveta da cinza, evitando que fique totalmente cheia para não sobreaquecer a grelha onde cai a cinza. Além disso, recomendamos deixar sempre 2-3 cm de cinza na base.

9.4. ESPECIFICAÇÕES PARA MODELOS COM FORNO



Para a limpeza do interior do aquecedor cabe assinalar o especial cuidado que é preciso ter uma vez que os produtos agressivos desgastam a pintura e demasiada água poderá acabar por oxidá-lo.

Nos modelos Suiza, Monza, Hilton-H e Hilton-C, ou nos modelos Lerma-H e Gijón-H quando o kit inox foi adquirido, o interior da câmara do forno vem de série composto por peças desmontáveis.

9.5. LIMPEZA EXTERIOR



Não limpar a superfície exterior do aquecedor com água ou produtos abrasivos pois poderia deteriorar-se. Passar um espanador ou um pano ligeiramente humedecido.

10. PARAGENS SAZONAIS

Depois da limpeza do aquecedor e da conduta de fumos, eliminar totalmente a cinza e os restantes resíduos, fechar todas as portas do aquecedor e os ajustes correspondentes.

Recomenda-se realizar a operação de limpeza da conduta de fumos pelo menos uma vez por ano. Entretanto, controlar o efectivo estado das juntas dado que, se não estiverem perfeitamente íntegras (isto é, que já não se ajustam à porta), não vão assegurar o correcto funcionamento do aquecedor! Portanto, é necessário mudá-las. Poderá adquirir uma peça sobressalente no próprio distribuidor Bronpi onde comprou o seu aquecedor.

No caso de humidade do ambiente onde está instalado o aquecedor, colocar saís absorventes dentro do aparelho. Proteger com vaselina neutra as partes interiores se quiser manter sem alterações o seu aspecto estético no tempo.

11. GUIA PARA A RESOLUÇÃO DE PROBLEMAS

PROBLEMA	CAUSA POSSÍVEL	SOLUÇÃO	
O aquecedor emite fumo	Manuseamento desadequado do aquecedor	Abra a entrada de ar primário unos minutos e depois abra à porta	
	Conduta de fumos fria	Pré-aqueça o aquecedor	
	Conduta de fumos obstruída	Inspeccione a conduta e o conector para verificar se está obstruído ou tem excesso de fuligem	PROF.
	Conduta de fumos sobredimensionada	Reinstale com um diâmetro adequado	PROF.
	Conduta de fumos estreita	Reinstale com um diâmetro adequado	PROF.
	Tiragem conduta de fumos insuficiente	Acrescente comprimento à conduta	PROF.
	Conduta de fumos com infiltrações	Sele as ligações entre secções	PROF.
Saída de ar	Mais do que um aparelho ligado à conduta	Desligue os restantes aparelhos e sele as bocas	PROF.
	Manuseamento desadequado do aquecedor	Abra completamente a entrada de ar primário um minuto e posteriormente a porta durante uns minutos	
	Intervalo de combustão excessivamente baixo. Falta de tiragem.	Use o aquecedor com um intervalo adequado. Aumentar a entrada de ar primário	
	Excessiva acumulação de cinzas	Esvaziar o conceito com frequência	
Combustão descontrolada	Conduta de fumos não sobressai da parte de cima do telhado	Acrescentar comprimento à conduta	PROF.
	Porta mal soldada ou aberta	Fecher bem a porta ou mude os cordões de um só lado	PROF.
	Tiragem excessiva	Reveja a instalação ou instale uma válvula corta-tiragem	PROF.
	Pasta refractária deteriorada	Reveja as juntas de novo com massa refractária	PROF.
	Conduta de fumos sobredimensionada	Reinstale com um diâmetro adequado	PROF.
	Ventos fortes	Instale uma cobertura adequada	PROF.
Calor insuficiente	Lenha verde ou húmida de má qualidade	Utilizar lenha que esteve a secar ao ar pelo menos durante 1 ano	
	Falta de ar primário	Utilizar lenha seca ao ar pelo menos 2 anos	
	Conduta de fumos com filtrações de ar	Aumentar a entrada de ar primário	
	Exterior de alvenaria do aquecedor frio	Usar um sistema isolado de aquecedor	
	Perdas de calor na casa	Isolar termicamente o aquecedor	PROF.
A turbina não funciona	Má ligação eléctrica. Não há alimentação de energia para a turbina	Selar as janelas, aberturas, etc.	
A turbina funciona sempre à mesma velocidade		Verificar as ligações eléctricas correctas. Verificar a tensão de alimentação.	PROF.
	A resistencia está danificada	A resistencia está defeituosa e deve ser substituída	PROF.
O iman térmico/ diferencial da casa salta quando a turbina está a funcionar.	Componentes defeituosos ou fricção eléctrica	Verificar o funcionamento dos componentes e o estado do sistema elétrico.	PROF.

** A anotação PROF. Significa que a operação deve ser realizada por um profissional.

12. AVISOS PARA A RECICLAGEM CORRECTA DOS PRODUTOS

12.1 RECICLAGEM DAS EMBALAGENS

A função da embalagem é proteger o seu aparelho contra danos durante o transporte.

Contribua ativamente para a protecção do ambiente, insistindo em métodos ecológicos de eliminação e recuperação dos materiais de embalagem.

O material que compõe a embalagem do aparelho deve ser manuseado corretamente, para facilitar a recolha, a reutilização, a recuperação e a reciclagem sempre que possível.

12.2 RECICLAGEM DO PRODUTO

A eliminação dos resíduos gerados é da responsabilidade do proprietário do produto, que deve respeitar as leis em vigor no seu país em matéria de segurança, respeito e protecção do ambiente.

No final da sua vida útil, o aparelho não deve ser eliminado com os resíduos urbanos, mas deve ser entregue aos centros de recolha selectiva autorizados pelas autoridades municipais ou às empresas que oferecem este tipo de serviço.

Com a eliminação selectiva do produto, obtêm-se muitos benefícios: redução da poluição, poupança de energia e de matérias-primas, eliminação dos aterros, melhoria do bem-estar e da saúde.

Em particular, os componentes eléctricos e electrónicos devem ser separados e eliminados através da sua entrega em centros autorizados, tal como previsto na Diretiva 2002/96/CE e nas suas transposições nacionais.

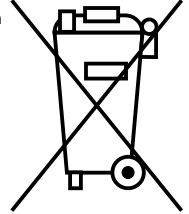

FORJAS
SALVADOR

PT

www.forjas-salvador.com

1. AVVERTENZE GENERALI	99
2. DESCRIZIONE GENERALE	99
2.1. CARATTERISTICHE PER MODELLI	102
2.1.1. MONZA	102
2.1.2. SENA PLUS	102
2.1.3. ORDESA	103
2.1.4. ETNA / DERBY 14	103
2.1.5. DOVER	104
2.1.6. CROACIA-T	104
2.1.7. SERIE VERSALLES	104
2.1.8. MODELLO GIJON-H E LERMA-H	105
2.1.9. SUIZA	106
2.1.10. SERIE CAIRO BOX	107
2.1.11. ARUS	111
2.1.12. SERIE BIMBA	111
2.1.13. MODELLI ESTRELLA E LORETO	113
2.1.14. MODELLI ORLY, HILTON-C E HILTON-H	114
3. NORME DI INSTALLAZIONE E SICUREZZA	115
3.1. MISURE DI SICUREZZA	115
3.2. INTERVENTO IN CASO DI EMERGENZA	116
4. CANNA FUMARIA	116
4.1. CONNESSIONE DELLA STUFA CON LA CANNA FUMARIA	117
4.2. COMIGNOLO	117
5. PRESA D'ARIA ESTERIORE	118
6. COMBUSTIBILI AMMESSI/NON AMMESSI	118
7. AVVIAMENTO (PRIMI ACCENSIONI)	118
8. ACCENSIONE E FUNZIONAMENTO NORMALE	119
9. MANUTENZIONE E CURA	119
9.1. PULIZIA DELLA CANNA FUMARIA	119
9.2. PULIZIA DEL VETRO	119
9.3. PULIZIA DELLA CENERE	120
9.4. CARATTERISTICHE PER MODELLI CON FORNO	120
9.5. PULIZIA ESTERIORE	120
10. INTERRUZIONI STAGIONALI	120
11. GUIDA PER LA RISOLUZIONE DI PROBLEMI	121
12. AVVERTENZE PER IL CORRETTO RICICLO DEI PRODOTTI	121
12.1. RICICLAGGIO DELL'IMBALLAGGIO	121
12.2. RICICLAGGIO DEL PRODOTTO	121

Gentile cliente:

Vogliamo ringraziarvi per aver scelto uno dei nostri prodotti. Il stufe che ha acquistato è qualcosa di grande valore. Pertanto, si prega di leggere attentamente questo piccolo manuale per ottenere il massimo da questa macchina. Per rispettare le norme di sicurezza è necessario installare e utilizzare i nostri prodotti seguendo attentamente le istruzioni contenute in questo manuale.

I dati e i modelli inclusi in questo manuale non sono vincolanti.

La società si riserva il diritto di apportare modificazioni e miglioramenti senza preavviso.

1. AVVERTENZE GENERALI

L'installazione di una stufa deve essere eseguita secondo le normative locali, comprese quelle che fanno riferimento alle norme nazionali ed europee.

La nostra responsabilità è limitata alla fornitura dell'apparecchio. L'installazione deve essere eseguita secondo le procedure per tali dispositivi come descritte nelle presenti istruzioni e le regole della professione. Gli installatori devono essere installatori qualificati con licenza ufficiale che lavorano per conto di aziende che assumono la piena responsabilità per l'intera installazione.

Nel caso dei dispositivi con turbina, deve essere collegato a una presa di corrente approvata 230 V - 50Hz - IP20.

BRONPI Calefacción, S.L. non è responsabile di eventuali modifiche apportate al prodotto originale, senza autorizzazione scritta e dell'uso di parti o ricambi non originali.

Questo dispositivo può essere utilizzato da bambini di 8 anni e persone con capacità fisiche, sensoriali o mentali ridotte o con mancanza di esperienza e conoscenza, sotto supervisione o fintanto che hanno ricevuto istruzioni sull'uso del dispositivo in modo sicuro e comprendono i pericoli coinvolti. I bambini non dovrebbero giocare con il dispositivo. I bambini non devono pulire e fare la manutenzione dell'utente senza supervisione.



IMPORTANTE!!!: Questo prodotto include un barattolo di vernice spray all'interno della camera di combustione o forno (se presente) che deve essere rimosso prima della messa in funzione.

2. DESCRIZIONE GENERALE

Il modello che ha ricevuto è composto dalle seguenti parti:

- Struttura completa della stufa sul pallet.
- All'interno della camera di combustione è: una scatola/sacchetto con un guanto termico che ci permette di manipolare i controlli di aria e la porta. Un barattolo di vernice spray per eventuali riparazioni di graffi. Il deflettore di fumi (secondo modelli). Nel modello Arus, si trova una scatola con le 4 gambe di legno della stufa che l'installatore deve posizionare prima di accendere la stufa.

L'apparecchio consiste in un insieme di elementi di piastre d'acciaio saldati con diverso spessore e, secondo il modello, parti di ferro o vermiculite (materiale refrattario che copre le pareti) o nel caso del modello Arus o della serie Cairo Box, l'interno può essere di Firetek (materiale refrattario bianco di ultima generazione, autopulente, esclusivo di Bronpi). Fornito di porte con vetro ceramico (resistente fino a 750°C) e di cordone ceramico per l'impermeabilità della camera di combustione.

Il riscaldamento dell'ambiente è prodotto da:

- Convezione:** il passaggio dell'aria attraverso la doppia cappa della stufa cede calore nell'ambiente.
- Radiazione:** attraverso il vetro ceramico e il corpo irradia calore all'ambiente.
- Convezione forzata (solo modelli con turbina):** grazie alla turbina che si trova nella parte inferiore dell'apparecchio, l'aria viene aspirata a temperatura ambiente ed è restituita alla camera ad una temperatura superiore.

D2.1

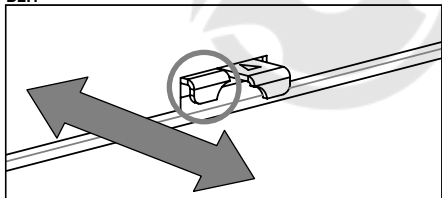

I modelli hanno regolazioni per controllare perfettamente la combustione:

L'entrata d'aria primaria regola il passaggio dell'aria attraverso il cassetto porta-cenere e la griglia verso il combustibile. L'aria primaria è necessaria per il processo di combustione.

Il cassetto porta-cenere deve essere svuotato regolarmente in modo che la cenere non possa ostacolare l'ingresso di aria primaria per la combustione. Attraverso l'aria primaria rimane vivo anche il fuoco.

- **Nei modelli Croacia, Arus, serie Bimba, Estrella, Loreto, Versailles, Gijón, Gijón-H, Lerma e Lerma-H,** la regolazione dell'aria primaria si trova nella parte inferiore sotto la porta e il suo movimento è da sinistra a destra. Il lato destro implica più aria (**vedere disegno D2.1**).
- **Nei modelli Dover, Orly, Hilton-H e Hilton-C,** questo regolamento si trova sotto la porta. Corrisponde al regolamento situato sulla destra e il suo movimento è fatto da sinistra a destra. La più grande presa d'aria corrisponde quando la regolazione è girata a destra, mentre a sinistra corrisponde la presa d'aria più bassa (**vedere disegno D2.2**).
- **In altri modelli,** la regolazione si trova nella parte inferiore della porta o nel cassetto porta-cenere (**vedere disegni D2.3, D2.4 y D2.5**).

D2.2

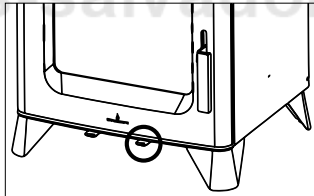

D2.3

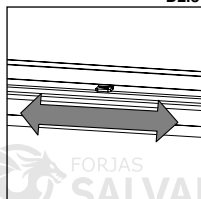

D2.4

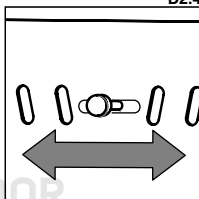

D2.5

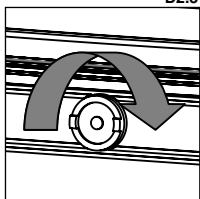

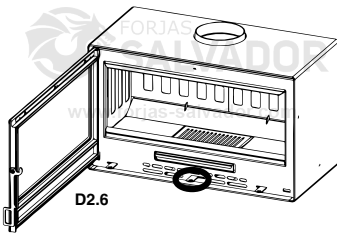

D2.6

- Nei modelli della serie Cairo Box, la regolazione si trova nella parte inferiore della porta e corrisponde a quella centrale. La presa d'aria più grande coincide con il lato maggiore del triangolo (**vedi disegno D2.6**).

L'entrata dell'aria secondaria favorisce che il carbonio incombusto nella combustione primaria può soffrire una post-combustione aumentando le prestazioni e assicurando la pulizia del vetro.

- Nei modelli Dover Orly, Hilton-H e Hilton-C, questo regolamento si trova sotto la porta. Corrisponde al regolamento situato a

sinistra e il suo movimento viene eseguito da sinistra a destra. La più grande presa d'aria corrisponde quando la regolazione è girata a destra, mentre a sinistra corrisponde la presa d'aria più bassa (**vedere disegno D2.7**).

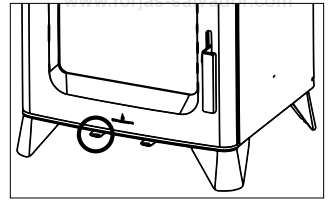

D2.7

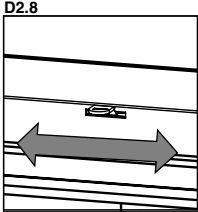

D2.8

- Nei modelli Sena Plus, Etna, Ordesa, Bremen, Preston, Derby, Bury, Croacia, Versalles, Gijón, Gijón-H, Lerma, Lerma-H e Altea, la regolazione si trova nella parte superiore della porta della camera di combustione (**vedere disegno 2.8**).

- Ci sono altri modelli come i modelli Tudela, Suiza, Arus, serie Bimba, Estrella, Loreto, Monza e Sena Plus dove la presa d'aria esiste ma non è regolabile attraverso qualsiasi azionamento (**vedere disegno D2.9**).

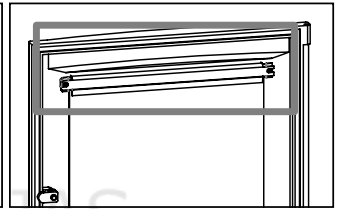
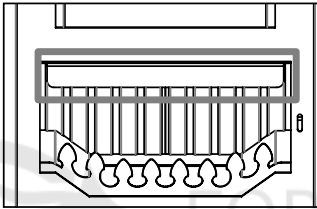
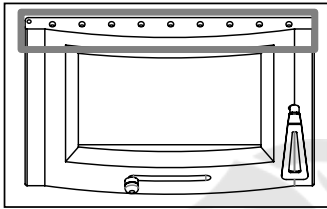

D2.9

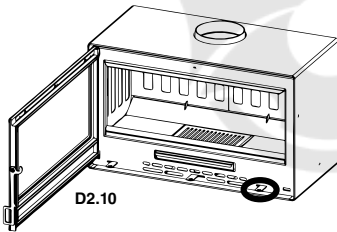

D2.10

- Nei modelli della serie Cairo Box, la regolazione si trova nella parte inferiore della porta e corrisponde al lato più a destra dei tre. L'ingresso della maggior quantità d'aria coincide con il lato maggiore del triangolo (**vedi disegno D2.10**).

Tripla combustione

Alcuni modelli di stufe hanno tripla combustione. Attraverso questo sistema si ottiene un terzo ingresso di aria preriscaldata nella camera di combustione. Così, si ottiene una nuova combustione dei gas incombusti durante la prima combustione, ottenendo prestazioni elevate, grande economia di combustibile ed emissioni ridotte.

- Nei modelli Preston Derby e Bury la regolazione di questa presa d'aria per la tripla combustione si trova sotto la porta, nello stesso luogo della presa d'aria secondaria. Corrisponde all'azionamento a destra e il suo movimento è verso l'interno e verso l'esterno. L'azionamento verso fuori significa più aria (**vedere disegno D2.11**).

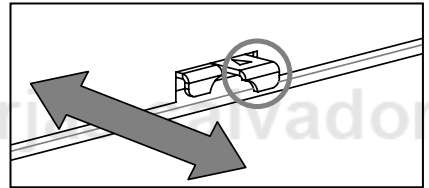

D2.11

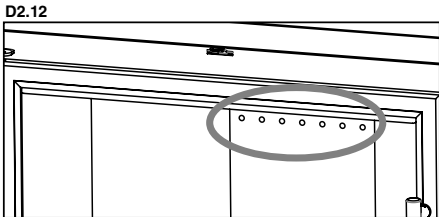

D2.12

- Nei modelli Dover Orly, Hilton-H e Hilton-C, la regolazione di questa presa d'aria coincide con la regolazione dell'aria secondaria e il suo funzionamento obbedisce a quanto è stato spiegato per detta regolazione (**vedere disegno D2.7**).

- Ci sono altri modelli come i modelli Tudela, Etna, Croacia, Arus, serie Bimba, Estrella, Loreto, Versalles, Gijón, Gijón-H, Lerma, Lerma-H, Monza, Ordesa et Bremen dove la presa d'aria preriscaldata esiste ma non è regolabile attraverso qualsiasi azionamento. Normalmente, l'alimentazione dell'aria viene effettuata attraverso piccoli fori esistenti nella parete posteriore della camera di combustione (**vedere disegno D2.12**).

- Nei modelli della serie **Cairo Box**, la regolazione si trova nella parte inferiore della porta e corrisponde al lato più a sinistra del tre. L'ingresso della maggior quantità d'aria coincide con il lato maggiore del triangolo (**vedi disegno D2.13**). Il modello Cairo-90D Box è privo di questa regolamentazione.

Deflettore

Il deflettore è un elemento fondamentale per il corretto funzionamento della stufa. **Deve essere posto nella posizione corretta e non si dovrebbe mai usare la stufa senza il deflettore, un fatto che comporterebbe la perdita della garanzia.**

La combustione delle stufe non è sempre regolare. In realtà, le condizioni atmosferiche, come la temperatura esterna, possono influenzare, modificando il tiraggio della canna fumaria. Pertanto, le nostre stufe sono dotate di un deflettore di fumi (o doppio deflettore).



ATTENZIONE:

L'assenza del deflettore provoca eccesso di tiraggio, causando una combustione troppo rapida, un eccessivo consumo di legna e il conseguente surriscaldamento.

Per la sicurezza durante il trasporto, in alcuni modelli, il deflettore viene rimosso dalla stufa. Il deflettore si trova all'interno della camera di combustione. Per il suo posizionamento procedere come si descrive a continuazione:

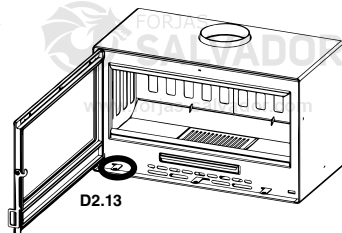

Modelli frontali:

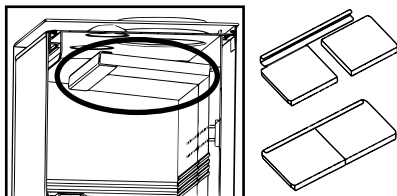

D2.14

Modelli ad angolo:

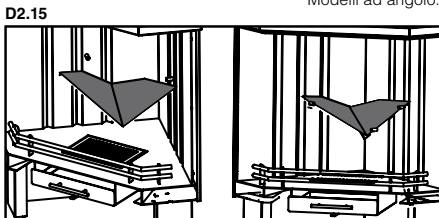

D2.15

NOTA: alcuni modelli con forno non hanno deflettore.

D2.16

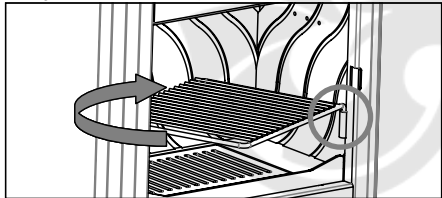

Griglia da arrostire

La griglia da arrostire è un accessorio che incorporano alcune stufe di serie (**vedere disegno D2.16**). Per evitare il deterioramento della stessa è consigliabile di estrarre la griglia ai di fuori quando non è in uso.

I modelli Dover, Serie Bimba, Estrella, Loreto, Orly, Etna, Ordessa, Bremen, Preston, Derby, Bury, Arus e Altea non hanno questa griglia.

Nei modelli Croacia, Versalles, Suiza, Hilton-H, Hilton-C, Sena Plus, Gijón, Gijón-H, Lerma e Lerma-H, questa griglia è regolabile in due altezze a seconda della guida laterale usata.

I modelli Monza e Tudela incorporano questa griglia girevole, ma non è regolabile in altezza.

Forno

Ci sono alcuni modelli di stufe che incorporano nella parte superiore un forno con una camera di cottura stagna. La base è di mattoni refrattari (assorbe il calore e lo irradia lentamente). Il calore è prodotto dal passaggio di fumo attraverso per le pareti del forno. Nel soffitto c'è un tubo che collega la camera di cottura con la canna fumaria per evacuare i gas generati. Il forno comprende i seguenti componenti:

- **Termometro** Lo troviamo smontato. Per l'installazione, introdurre la guaina attraverso il foro della porta e poi inserire il dado che la fissa alla parte posteriore (**vedere disegno D2.17**).

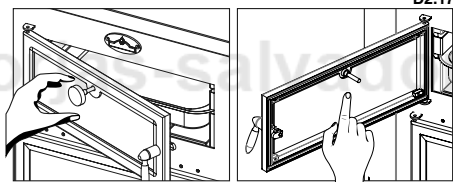

D2.17

NOTA: I modelli Tudela, Hilton-C e Hilton-H dispongono di un termometro bimetallico collocato nel vetro del forno. Per l'installazione, introdurre il termometro attraverso il foro del vetro e poi inserire la gomma e il dado che lo fissa alla parte posteriore (**vedere disegno D2.18**).

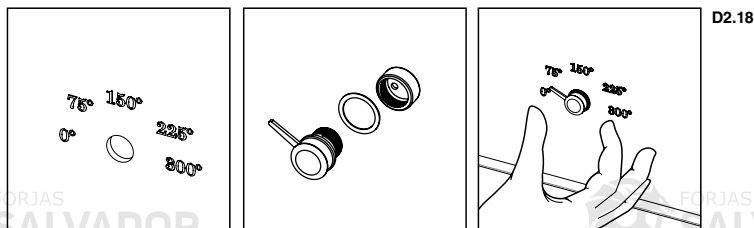

D2.18



ATTENZIONE!! Il termometro marca la temperatura di cottura all'interno del forno, non indica la temperatura della camera di combustione.

La temperatura massima di cottura del forno è 200-230°C. In tempi in cui il termometro indica che il forno raggiunge una temperatura più alta, questo significa che il modello è sovraccaricato e sarà motivo di annullamento della garanzia.

- **Vassoio.** Realizzato in acciaio inossidabile. Il vassoio non deve entrare in contatto con gli alimenti. Regolabile in diverse altezze a seconda della guida laterale che si usi. Per evitare il deterioramento dello stesso è consigliabile di estrarre il vassoio al di fuori quando non è in uso. Ci sono modelli in cui, a causa delle misure del forno, non si può mettere questo vassoio e, quindi, non sono inclusi di serie come nel modello Tudela. Invece, nei modelli Lerma-H e Gijón-H se opzionalmente si acquista il Kit Inox con esso è incluso il vassoio.
- Griglia. I modelli Hilton-C e Hilton-H sono dotati di serie di una griglia nel forno. Si consiglia di estrarla dal forno quando non è in uso.
- **Mattoni refrattari o pezzi in ceramica.** Collocati nella base del forno, la sua funzione è quella di assorbire il calore ed irradiarlo lentamente.

Uscita di fumi superiore o posteriore

Alcuni modelli di stufe consentono di modificare la posizione del collare di uscita di fumi visto che è facilmente rimovibile, consentendo all'installatore maggiore flessibilità durante l'installazione.

Nel modello Etna, il collare per la canna fumaria può essere installato sul tetto e sulla parte posteriore della stufa. Per cambiare la posizione del collare deve procedere come segue:

1. Rimuovere la piastra posteriore. Per fare questo, svitare le 4 viti che sono fissate alla parte posteriore.
2. Svitare le viti di fissaggio del deflettore al corpo.
3. Rimuovere il deflettore.
4. Poi, svitare il tappo e il collare, scambiare la posizione e ri-avvitare di nuovo nella nuova posizione (**vedere disegno D2.19**).

D2.19

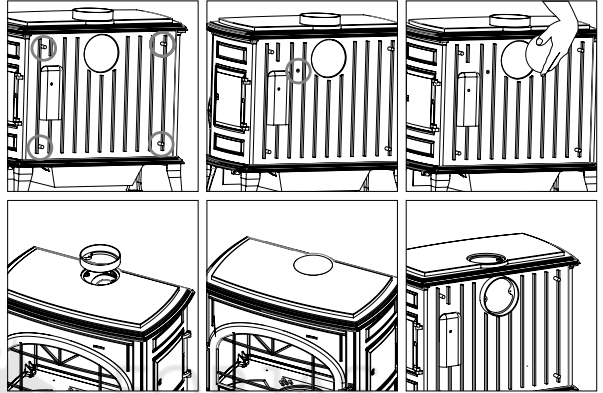

D2.20

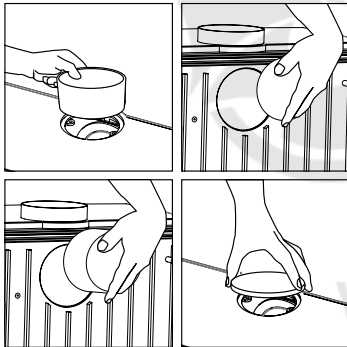

Nei modelli Preston, Derby, Bury e Ordesa, per cambiare la posizione del collare deve procedere come segue:

1. In primo luogo, dobbiamo rimuovere il deflettore o deflettori.
2. Poi, svitare il tappo e il collare, scambiare la posizione e ri-avvitare di nuovo nella nuova posizione (**vedere disegno D2.20**).

2.1. CARATTERISTICHE PER MODELLI

2.1.1. MONZA

Il modello Monza presenta nella parte superiore due cerchi che possono essere utilizzati come piano cottura. Questi cerchi possono essere manipolati con l'accessorio incluso (**vedere disegni D2.21 e D2.22**). Nei due lati ha due maniglie estraibili in acciaio inossidabile.

D2.21

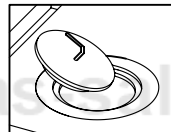

D2.22

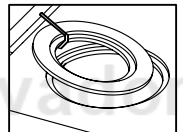

GUIDE DEL FORNO

All'interno del forno, su entrambi i lati, sono presenti delle guide per il montaggio del vassoio in acciaio inox in dotazione. Queste guide possono essere rimosse per facilitare la pulizia dell'interno del forno. Per rimuoverle, è sufficiente sollevare le guide verso l'alto.

2.1.2. SENA PLUS

Il soffitto di questo modello di stufa è supportato nella parte superiore della stufa e posizionato su 4 supporti (2 anteriori e 2 posteriori). Pertanto, quando si sposta o si installa la stufa, è possibile rimuovere il tetto della stufa per ridurre il peso e quindi facilitare il funzionamento. Una volta posizionato nella posizione desiderata e prima di posare la canna fumaria, è necessario riposizionare il soffitto. (**vedere disegno D2.24**)

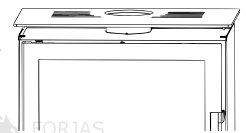
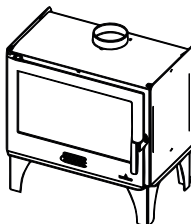

D2.23

D2.24

MONTAGGIO DEL DEFLETTORE

Per motivi di sicurezza durante il trasporto, il deflettore viene rimosso dall'apparecchio nel suo complesso. Si trova all'interno della camera di combustione. Per montarlo, procedere come segue (vedi disegno D2.25).

2.1.3. ORDESA

All'interno della camera di combustione si trova un pezzo chiamato "raccoglie cenere". Questo prodotto è disponibile per prevenire la cenere cada al pavimento durante l'apertura della porta della stufa. Per posizionarla, procedere come segue:

1. Abbinare i ganci del pezzo con le fessure della stufa. Per questo si deve ruotare leggermente il pezzo.
2. Una volta inserito il pezzo nelle fessure, lasciare cadere per rimanere nella posizione finale (vedere disegno D2.26).

Nella stufa c'è una maniglia per rimuovere il cassetto portaceneri senza bruciarsi (vedere disegno D2.27).

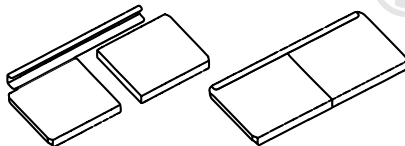

D2.25

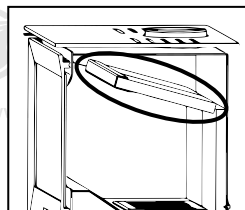

D2.26

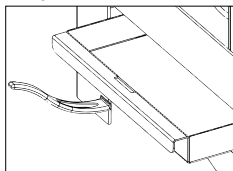

Posizionamento del deflettore

Su questo modello, il deflettore è montato in fabbrica e la sua posizione è quella indicata (vedi disegno D2.28):

2.1.4. ETNA / DERBY 14

I modelli Etna e Derby 14 hanno una porta sul lato destro della stufa che può essere utilizzata per operazioni di rifornimento (vedere disegno D2.29).

Nella stufa c'è una maniglia per la rimozione del cassetto portaceneri che è nascosto dietro la porta inferiore (vedere disegno D2.30).

Nel modello Etna, la maniglia della porta laterale è tipo "mani fredde", è conveniente rimuovere la maniglia per evitare il suo surriscaldamento e deterioramento.

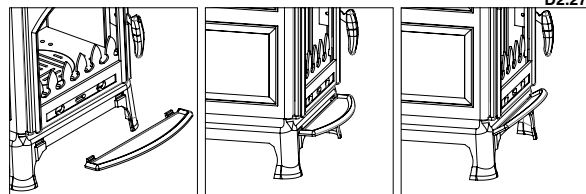

D2.27

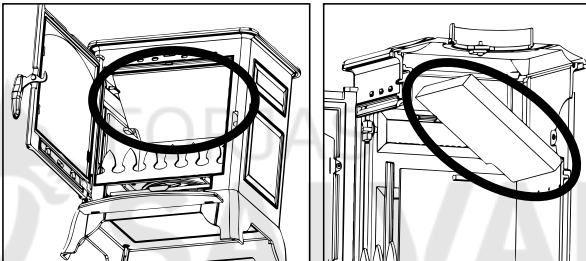

D2.28

D2.29

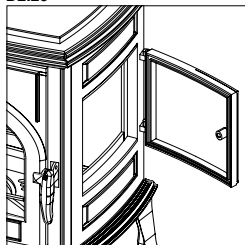

D2.30

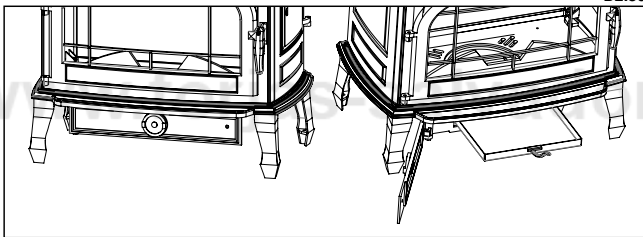

Montaggio del deflettore

Per motivi di sicurezza durante il trasporto, il deflettore viene rimosso dall'apparecchio nel suo complesso. Si trova all'interno della camera di combustione. Per montarlo, procedere come segue:

Innanzitutto, il deflettore deve essere posizionato all'interno della camera di combustione come indicato (vedi disegno D2.31), cioè con i due supporti rivolti verso il basso:

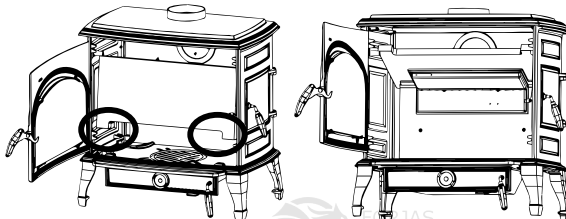

D2.31

Il deflettore deve essere sollevato verticalmente per poterlo appoggiare sulla parte posteriore della doppia uscita dell'aria di combustione e sui supporti esistenti su entrambi i lati della pentola (vedi disegno D2.32). Infine, posizionare la protezione del tronco sul piano di cottura come indicato (vedi disegno D2.32).

2.1.5. DOVER

• POSIZIONAMENTO DEL DEFLETTORE

D2.33

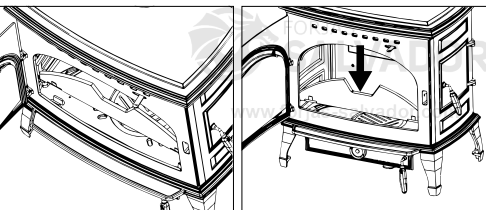
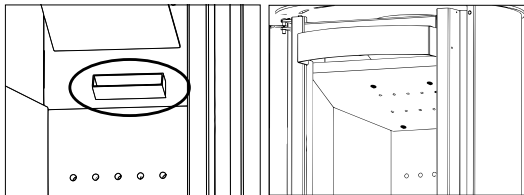

D2.32

Nei modelli Dover il deflettore poggia sulle parti laterali di vermiculite che si trovano all'interno della camera di combustione e dobbiamo inserirlo anche nella scanalatura attraverso la quale esce l'aria della doppia combustione (vedi disegno D2.16)

• INGRESSO ARIA ESTERNA

Il modello Dover ha la possibilità di scegliere che l'ingresso dell'aria primaria e secondaria provenga da un ambiente adiacente (o anche dall'esterno della casa) o dalla stessa stanza in cui è installata la stufa.

L'ingresso dell'aria primaria di questi modelli è disposto sul retro della stufa, in modo che nel caso in cui la stufa non venga canalizzata con l'esterno, sarà necessario lasciare una minima separazione tra la stufa e il muro di almeno 6-8 cm, in modo che l'alimentazione d'aria per la combustione sia sufficiente. Nel caso in cui si decida di fornire aria primaria dall'esterno o da un ambiente adiacente, sarà sufficiente collegare detta entrata attraverso un tubo di diametro 120 mm alla posizione scelta. È necessario avere in considerazione che un'installazione troppo lunga o con troppe deviazioni (gomiti), lungi da beneficiare il contributo della presa d'aria, causa una grande perdita di carica e quindi può causare problemi di combustione. (Vedere disegno D2.34).

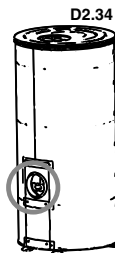

D2.34

2.1.6. CROACIA-T

Questo modello di stufa è provvisto di una turbina di 225 m³/h per migliorare la distribuzione di calore attraverso la ventilazione dell'ambiente.

L'accensione e la regolazione della ventilazione sono eseguite con l'interruttore a tre posizioni situato nella parte inferiore destra (vedere disegno D2.35).

Questi tre posizioni hanno la seguente funzione:

- Posizione 0: La turbina rimarrà spenta anche se c'è combustione all'interno del camino, perciò devi posizionare l'interruttore nella posizione 1 o 2 se si desidera che la turbina funzioni.
- Posizione 1: la turbina funziona continuamente a bassa velocità.
- Posizione 2: la turbina funziona continuamente a alta velocità.

• COLLEGAMENTO DELLA TURBINA

Sulla parte posteriore destra della stufa si trova il conduttore che si connetta alla rete (vedere disegno D2.36).

È consigliabile non tagliare completamente la sua lunghezza dato che questa sezione è utile quando si sostituiscono i componenti elettrici all'interno. Il corretto collegamento all'impianto di messa a terra è indispensabile

L'installazione dell'apparecchio deve essere eseguita da personale qualificato e conforme alle norme vigenti.

• SOSTITUZIONE DELLA TURBINA

In caso di sostituzione di uno dei componenti elettrici, l'operazione di sostituzione viene eseguita rimuovendo le quattro viti nella parte inferiore, come mostrato nel disegno. Rimuovere e sostituire l'elemento danneggiato e rimontare tutto come è stato montato.

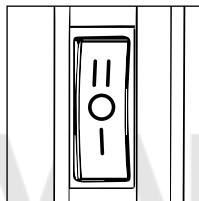

D2.35

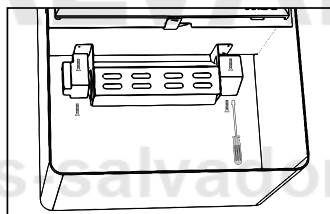

D2.36

2.1.7. SERIE VERSALLES

POSIZIONAMENTO DEL DEFLETTORE

Per la sicurezza durante il trasporto, il deflettore viene rimosso dalla stufa. Il deflettore si trova all'interno della camera di combustione. Per il suo posizionamento procedere come si descrive a continuazione:

VERSALLES-C

Per l'installazione dei modelli Versalles-C c'è un pezzo metallico, che si deve avvitare al muro e che supporterà il peso (vedere disegno D2.38).

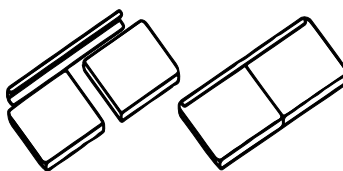

D2.37

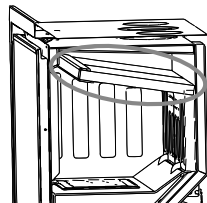

D2.38



IMPORTANTE!!!: deve garantire che la parete sosterrà il peso del camino metallico (più il peso della legna). Non è consigliata l'installazione su pareti realizzati con materiali che non possono sopportare questo peso o pareti realizzati con materiali combustibili.

• PRESA D'ARIA ESTERNA

I modelli della serie Versailles hanno la possibilità di avere la presa d'aria primaria da una stanza adiacente o anche fuori di casa. Nel caso di fornire aria dall'esterno o da una stanza adiacente, è necessario acquistare il kit opzionale (KIT-AIR2) di presa dell'aria esterna (stagna). È necessario collegare il kit con una conduttura di 100 mm di diametro con il lugo scelto. Si noti che una conduttura troppo lunga o con molte deviazioni (gomiti), lontano di beneficiare l'apporto di presa d'aria, provoca una grande perdita di carica e, pertanto, può causare problemi di combustione.

Non dimenticare che la presa d'aria esterna è indipendente e distinta dell'apporto necessario per l'unità di ventilazione (turbina).

La procedura per installare il kit opzionale di presa d'aria esterna è la seguente (**vedere disegno D2.39**):

- Posizionare il kit sotto il piano di fuoco. È necessario centrare il kit e posizionarlo sulla parte anteriore (faccia interna) come indicato nell'immagine.
- Con le viti autopercoranti fornite, collegare il kit alla base dell'apparecchio.
- Collegare la presa d'aria con l'esterno o l'ambiente scelto attraverso una conduttura di 100 mm di diametro.

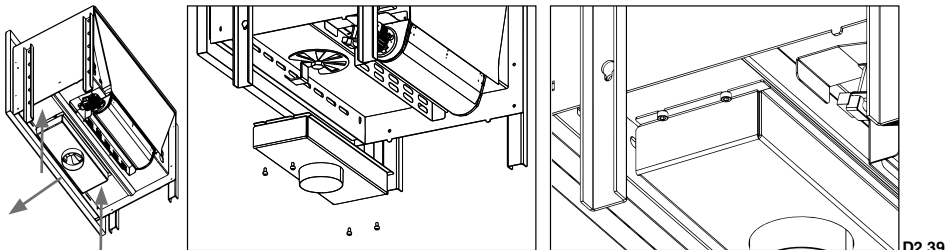

2.1.8. MODELLO GJON-H E LERMA-H

• POSIZIONAMENTO DI KIT INOX (OPZIONALE)

Nel caso di acquistare opionalmente un KIT INOX per i modelli Gjon-H e Lerma-H, è necessario seguire i seguenti passaggi per posizionare le parti del kit:

- Rimuovere i mattoni refrattari dalla base e pezzi laterali in metallo:
- Posizionare la parte laterale come indicato nell'immagine e riposizionare la parte metallica:

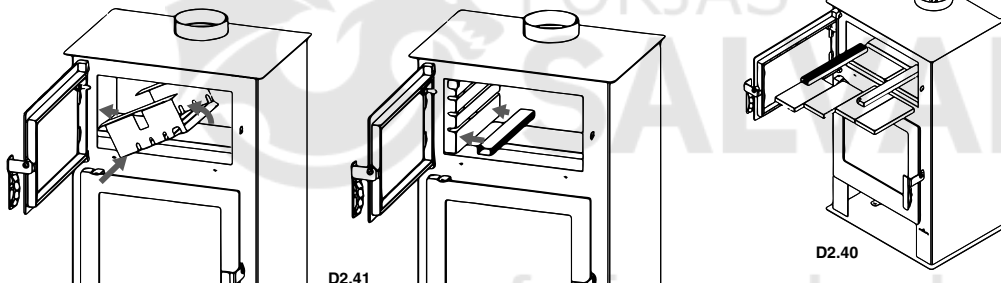

- Ripetere il passaggio precedente per la guida destra.
- Inserire la parte posteriore in acciaio. Per fare ciò, inclinare in avanti introducendo prima la parte inferiore all'interno del forno e quindi la parte superiore tenendo conto che le linguette laterali della parte posteriore saranno introdotte dai fori praticati nelle guide per queste linguette.

- Una volta dentro la parte posteriore, ci spostiamo con le linguette attraverso i loro fori e variando l'inclinazione per salvare l'altezza delle guide laterali. Una volta terminato, spostare la parte posteriore fino alla fine e lasciare le linguette inserite nelle tacche delle guide.

Lacune nelle guide per facilitare l'introduzione del retro a causa delle linguette.

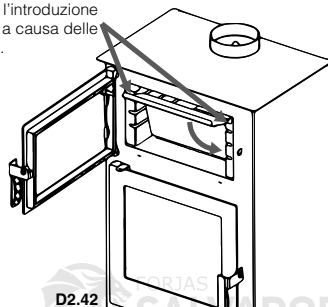



FORJAS
SALVADOR

www.forjas-salvador.com

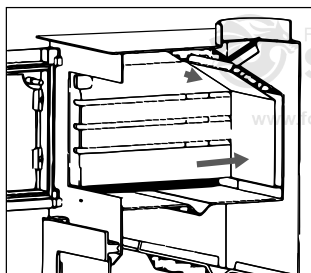
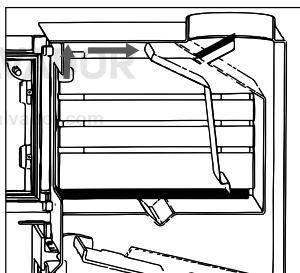

D2.43

- Reinserire i mattoni refrattari. Innanzitutto inserire i due mattoni del fondo in orizzontale, quindi introdurre i due mattoni laterali e infine i due centrali.

2.1.9. SUIZA

POSIZIONAMENTO KIT INOX (OPZIONALE)

In caso di acquisto opzionale di un KIT INOX per il modello Suiza, è necessario seguire i seguenti passaggi per posizionare le parti del kit:

- Innanzitutto, è necessario estrarre il vassoio del forno, rimuovere tutti i mattoni refrattari e il tubo metallico esistente nella base del forno.
- Successivamente, è necessario estrarre le guide metalliche dai lati (**vedere disegno D2.45**).
- Per il posizionamento del nuovo kit, è necessario rispettare il seguente ordine: Posizionare la guida a sinistra, quindi la parte posteriore con la connessione di entrambi i pezzi in base all'immagine dettagliata (**vedere disegno D2.46**);
- Successivamente, procedere al posizionamento del tetto inossidabile, come mostrato nell'immagine e fissarlo alla guida laterale sinistra nei posizionatori esistenti (vedere l'immagine dettagliata) (**vedere disegno D2.47**);
- Infine, introdurre la guida laterale destra come indicato, in modo che il tetto sia montato sui due posizionatori della guida (**vedere disegno D2.48**);

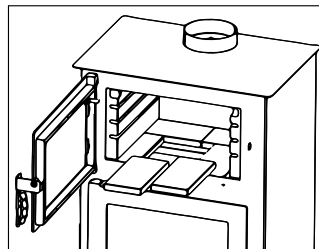
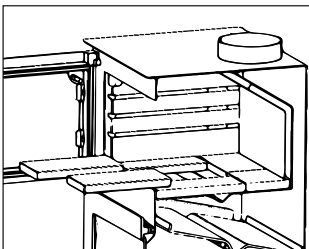

D2.44

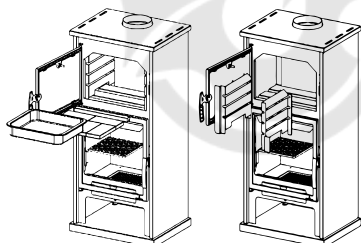

D2.45

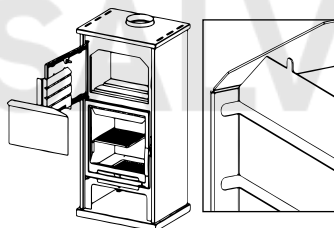

D2.46

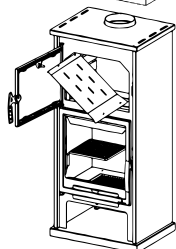

D2.47

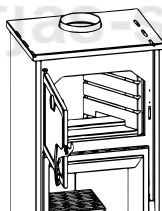
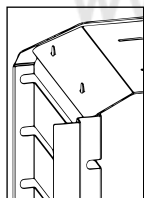

D2.48

• KIT DI INSTALLAZIONE-AIR-11 (OPZIONALE)

In questo modello, si ha la possibilità di scegliere se la presa d'aria primaria proviene da un locale adiacente o addirittura dall'esterno dell'abitazione.

Nel caso in cui l'aria venga immessa dall'esterno o da un locale adiacente, è necessario acquistare il kit opzionale (KIT-AIR-11) per la presa d'aria esterna (a tenuta d'aria). Questo kit è composto da 1 pezzo.

È sufficiente collegare questo KIT con un condotto di 100 mm di diametro al luogo prescelto. Si noti che un condotto troppo lungo o con troppe deviazioni (gomiti), lungi dal favorire l'apporto dell'aria in ingresso, causerà una forte perdita di carica e, quindi, potrebbe causare problemi di combustione.

La procedura di montaggio del kit opzionale di aspirazione dell'aria esterna è la seguente:

- Rimuovere il foro esistente sul retro dell'unità.
- Posizionare il kit sotto la base e la parte posteriore dell'unità come mostrato nell'immagine.
- Con le viti in dotazione, collegare il kit alla base e al retro dell'unità.
- Collegare la presa d'aria all'esterno o all'ambiente prescelto attraverso un condotto di 100 mm di diametro.

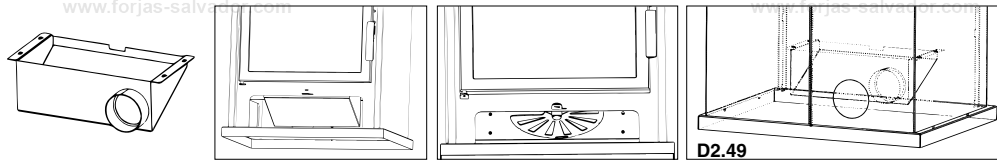

2.1.10 SERIE CAIRO BOX

Questa serie comprende i modelli Cairo 70 Box, Cairo 90 Box, Cairo-110-Box, Cairo-90-3C-Box, Cairo-100-3C-Box e Cairo-90D-Box.

• POSIZIONAMENTO DELLE PARTI INTERNE DELLA CAMERA DI COMBUSTIONE

In opzione, su tutti i modelli della serie, l'interno della camera di combustione può essere realizzato in vermiculite o de firetek, per questo motivo, insieme all'apparecchio si riceverà una scatola con tutti i pezzi all'interno della camera di combustione del materiale scelto. Prima di accendere l'apparecchio, tutte le parti devono essere posizionate correttamente:

- Innanzitutto, è necessario montare le parti posteriori.
- Quindi montare le parti laterali (**vedi disegni D2.62**).
- Una volta posizionato il deflettore, tutte le parti interne saranno posizionate correttamente, impedendo loro di muoversi.
- Il modello Cairo-90D-Box avrà solo parti su entrambi i lati.

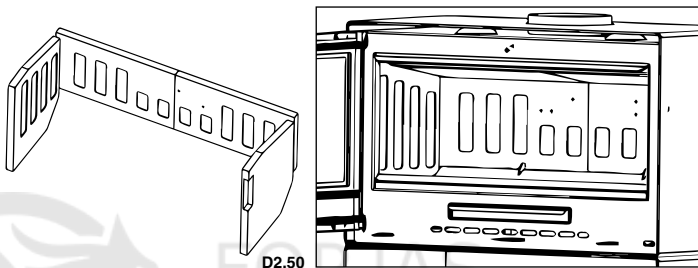

AVVERTENZA:

L'accensione dell'apparecchio in assenza di parti interne provoca il surriscaldamento della struttura dell'apparecchio. Ciò potrebbe causare danni all'apparecchio, che saranno esclusi dalla garanzia del prodotto.

• POSIZIONAMENTO DEL DEFLETTORE

Come indicato in precedenza, il deflettore è un elemento essenziale per il corretto funzionamento dell'inserto. Deve essere collocato nella posizione corretta e l'apparecchio non deve mai essere utilizzato senza il deflettore, pena la perdita della garanzia (**vedi disegni D2.51**).

Nei modelli Cairo-110-Box e Cairo-110-3C-Box, il deflettore è composto da 3 pezzi invece di 2 (**vedi disegno D2.52**).

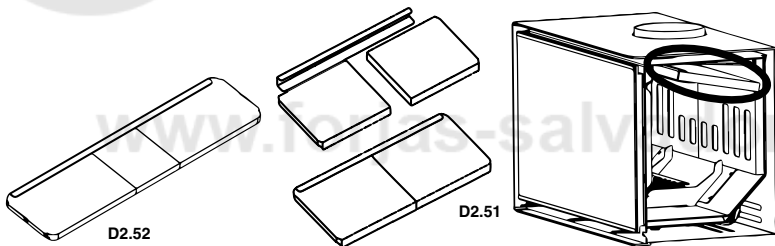

ATTENZIONE:

L'assenza del deflettore provoca un tiraggio eccessivo, con conseguente combustione troppo rapida, consumo eccessivo di legna e conseguente surriscaldamento dell'apparecchio.

Il deflettore di questi modelli è rimovibile. Si trova all'interno della camera di combustione. Per montarlo, procedere come spiegato di seguito:

• VENTILAZIONE FORZATA (OPZIONALE)



ATTENZIONE:

Per facilitare l'installazione della turbina ausiliaria, il posizionamento e il collegamento elettrico della turbina ausiliaria devono essere effettuati prima di installare e/o rivestire l'apparecchio. Quando l'apparecchio è installato e coperto, la facilità di collegamento dipenderà dal rivestimento realizzato per consentire un facile accesso alla parte posteriore inferiore dell'apparecchio.

In opzione, per migliorare la distribuzione del calore nella stanza in cui è installata la stufa, a seconda del modello della serie che possiede un Cairo 70 box o un Cairo 90 box, è possibile acquistare rispettivamente la referenza T-70-BOX composta da turbina da 270 m³/h e interruttore a 2 velocità, oppure le referenze T-90-BOX, T-110-BOX con turbina da 335 m³/h e interruttore a 2 velocità, oppure la referenza T-D-BOX con 2 turbine da 215 m³/h ciascuna. In entrambi i casi tutti, è possibile disattivare il funzionamento della turbina dall'interruttore stesso dell'apparecchio, lasciando l'apparecchio con convezione naturale.

L'attivazione e la regolazione della ventilazione avvengono tramite l'interruttore a tre posizioni posto in basso a destra.

Le tre posizioni hanno la seguente funzione:

- Posizione 0: la turbina rimane spenta.
- Posizione 1: la turbina funziona continuamente a bassa velocità.
- Posizione 2: la turbina funziona continuamente a velocità elevata.

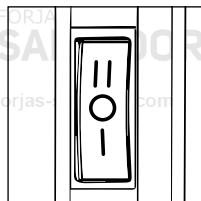

D2.53

Pertanto, l'accensione e la regolazione dell'aria avvengono tramite l'interruttore, e consentono di spegnere la turbina (posizione 0), anche in presenza di combustione nell'apparecchio. Allo stesso modo, se si desidera che la turbina funzioni, è necessario impostare l'interruttore sulla posizione 1 (velocità lenta) o 2 (velocità veloce).

• **INSTALLAZIONE DELLA TURBINA**

L'installazione del kit deve essere effettuata da personale qualificato e autorizzato in conformità alle norme vigenti.

Per l'installazione del kit turbina della serie Cairo Box è necessario seguire i seguenti passaggi:

- Il kit deve essere installato prima di posizionare le parti in vermiculite o firetek all'interno della camera di combustione. Per facilitare l'installazione, è necessario rimuovere anche il cassetto cenere e la griglia in ghisa.

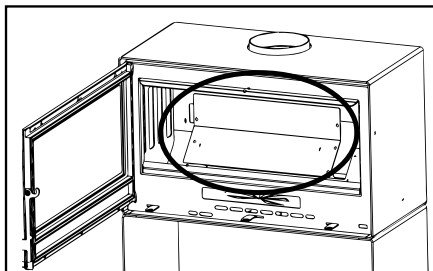

D2.54

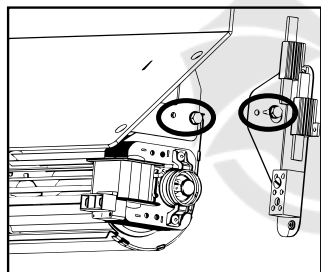
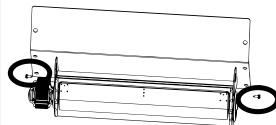

D2.55

- La piastra di supporto del ventilatore deve essere svitata per consentire di avvitare la turbina alla piastra di supporto del ventilatore negli appositi fori. Le viti necessarie si trovano sulla turbina stessa (vedi disegno D2.54). Il ventilatore viene inizialmente avvitato con sole 3 viti.
- Avvitare quindi la parte in cui si trova il cablaggio alla staffa con le vite rimanente come mostrato (vedere il disegno D2.55). La turbina è ora avvitata con le 4 viti in dotazione.
- Una volta posizionata la turbina, è necessario introdurre il cablaggio all'interno dell'apparecchio, per poter collegare l'interruttore sulla parte anteriore dell'apparecchio. Per facilitare questo processo, è possibile rimuovere la piastra posteriore della pentola (vedi disegno D2.56) per collegare il cablaggio all'interruttore.

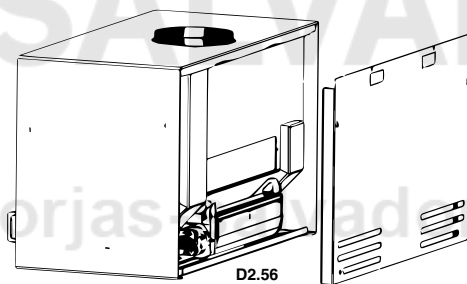

D2.56

- Nel modello Cairo-90D-Box, è necessario seguire tutti i passaggi precedenti: per accedere al posizionamento delle due turbine, è necessario estrarre il piano di fuoco e il cassetto delle cenere e troverete 2 piastre supporto ventilatore su entrambi i lati della stufa (vedi disegno D2.57). Le turbine devono essere montate simmetricamente come mostrato nel disegno D2.58.

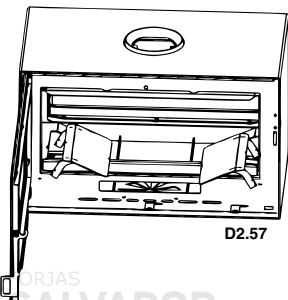

D2.57

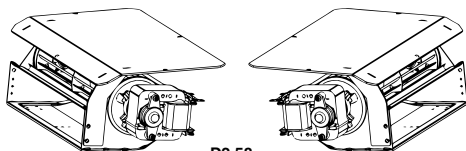

D2.58

- Il collegamento dei fili all'interruttore deve avvenire nel seguente ordine (**vedere il disegno D2.59**):

Rosso = 2
Nero = 1
Blu = 0

FORJAS SALVADOR

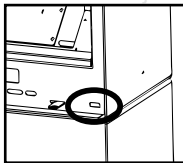
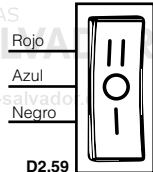

L'interruttore viene inserito a pressione nella parte anteriore dell'apparecchio nell'apposita fessura; la fustellatura (**vedi disegno D2.60**) deve essere preventivamente rimossa (maschiata), quindi non è necessario un ulteriore fissaggio.

Il processo si completa riavvitando il supporto accanto alla turbina sulla struttura della pentola e montando correttamente le parti in vermiculite o firetex, nonché la griglia in ghisa, il cassetto cenere e il deflettore in due pezzi.

IMPORTANTE: Ricordare che l'accensione dell'apparecchio in assenza delle parti interne comporta il surriscaldamento della struttura della cucina surriscaldamento della struttura dell'apparecchio, che può causare danni all'apparecchio, esenti dalla garanzia del prodotto.

SOSTITUZIONE DEI COMPONENTI ELETTRICI

Per riparare/sostituire la turbina, in caso di guasto, è necessario accedere alla turbina ripetendo i passaggi spiegati al punto precedente relativo all'installazione della turbina.

REGOLAZIONE DELLA CHIUSURA DELLA PORTA

È consigliabile verificare che le guarnizioni della porta siano in buono stato poiché, se non sono perfettamente integre (cioè non combaciano più con il frontale e/o la porta), non garantiscono il corretto funzionamento della stufa. Su questi modelli, è possibile regolare la regolazione della porta in base alla progressiva usura delle guarnizioni tramite le viti presenti sul pannello frontale, stringendo e allentando queste viti per ottenere la corretta regolazione della porta.

(**vedi disegno D2.61**)

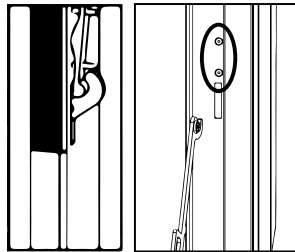

BASE CON PIEDINI (OPZIONALE)

Se avete acquistato la base opzionale con piedini (rif. B-70BOX, B-90BOX, e/o B-90DBOX), la procedura di installazione è la seguente:

- Accanto alla base si trovano 6 viti.
- Per prima cosa, è necessario posizionare il dispositivo sulla base, facendo coincidere i fori di entrambe le parti.
- Infine, è sufficiente avvitare la base all'apparecchio stesso (**vedi disegno D2.62**).

Nota: il modello Cairo 110 Box non ha la possibilità di acquistare opzionalmente la base con gambe.

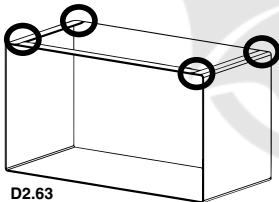
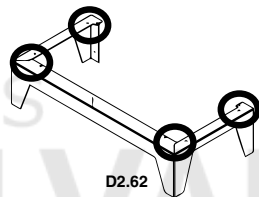

POSIZIONAMENTO DELLA LEGNAIA (OPZIONALE)

Come nel caso precedente, se avete acquistato la legnaia opzionale (rif. L-70BOX, L-90BOX, L-110BOX e/o L-90D-BOX), la procedura di montaggio è la seguente:

- Accanto alla rastrelliera in legno, troverete 6 viti.
- Per prima cosa, è necessario posizionare l'apparecchio sulla base, facendo combaciare i fori della base con quelli dell'apparecchio.
- Infine, è sufficiente avvitare la base all'apparecchio stesso (**vedi disegno D2.63**).

(**OPZIONALE**)

I modelli Cairo Box (ad eccezione del modello Cairo-90D-Box), possono essere appesi, per questo è necessario acquistare come optional il supporto (rif. KIT-C-CAIRO-BOX), un pezzo di metallo che va avvitato alla parete all'altezza desiderata e che sosterrà il peso della stufa (**vedi disegno D2.64**).

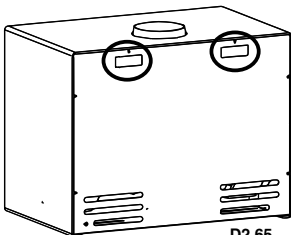
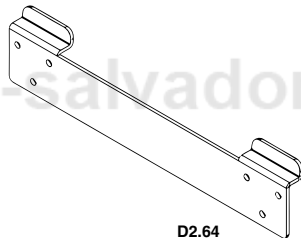

IMPORTANTE!!!: È necessario assicurarsi che la parete sia in grado di sostenere il peso della stufa (più il peso del combustibile). Si sconsiglia di installare la stufa su pareti realizzate con materiali che non possono sostenere il peso della stufa o con materiali combustibili. Se la stufa non è fissata correttamente, può cadere. Tutti gli elementi di fissaggio devono essere montati correttamente e devono essere scelti in base al tipo di parete in cui deve essere appesa la stufa (mattoni, cartongesso, ecc.). L'installatore è responsabile dell'installazione da eseguire e deve assicurarsi che l'apparecchio sia sospeso correttamente.

Sull'apparecchio, è necessario rimuovere (eliminare) le due fustelle rettangolari sul retro dell'apparecchio, in modo che l'apparecchio possa essere appeso al supporto (**vedere il disegno D2.65**).

• **KIT DI INSTALLAZIONE-AIR-6 (OPZIONALE)**

Nei modelli della serie Cairo Box (ad eccezione del modello Cairo-90D-Box), si ha la possibilità di scegliere che la presa d'aria primaria provenga da un locale adiacente o addirittura dall'esterno dell'abitazione.

Nel caso di alimentazione dell'aria dall'esterno o da un locale adiacente, è necessario acquistare il kit opzionale (KIT-AIR-6) per l'aspirazione dell'aria esterna (a tenuta d'aria). Questo kit è composto da 2 parti: un coperchio "A" per la parte anteriore e una camera di raccordo "B" (vedi disegno D2.66).

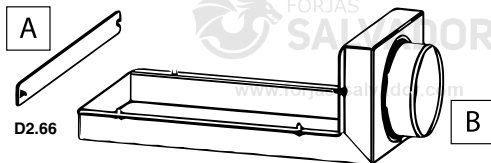

Sarà sufficiente collegare questo KIT con un condotto da 120 mm di diametro al luogo prescelto. Si tenga presente che un condotto troppo lungo o con troppe deviazioni (gomiti), lungi dall'avvantaggiare l'ingresso dell'aria, causerà una grande perdita di carica e, quindi, potrebbe causare problemi di combustione.

Non dimenticate che questa presa d'aria esterna è indipendente e distinta dall'alimentazione necessaria per l'unità di ventilazione (turbina). La procedura di montaggio del kit opzionale di aspirazione dell'aria esterna è la seguente (vedi disegno D2.67):

- Rimuovere il foro esistente nella base dell'unità.
- Posizionare la camera di raccordo (B) sotto la base dell'unità come indicato in figura.
- Con le viti in dotazione, collegare il kit alla base dell'unità e al retro dell'unità.
- Collegare la presa d'aria all'esterno o al locale prescelto attraverso un condotto di 120 mm di diametro.

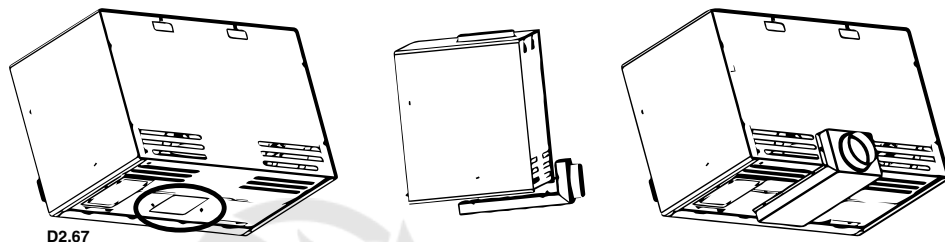

Infine, il coperchio (A) fornito nel kit deve essere avvitato sulla parte anteriore dell'apparecchio per evitare che l'apparecchio prenda l'aria primaria dal locale in cui è installato e solo dall'esterno o dall'ambiente adiacente.

Con le viti in dotazione, collegare il coperchio come segue (vedi disegno D2.68):

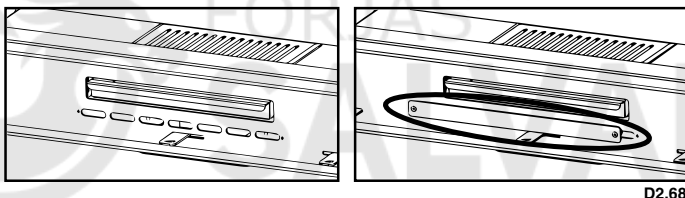

IMPORTANTE!!! L'installazione del kit air-6 è compatibile con tutti i kit opzionali della serie Cairo Box. Tuttavia, nel caso di acquisto del kit di appendimento (rif. KIT-CAIRO-BOX) o nel caso in cui l'unità venga appoggiata direttamente su una base in muratura o su una base metallica, è necessario tenere conto delle misure della camera di raccordo, in modo che questa venga incassata e che in questo modo l'unità non sia separata dalla parete posteriore e/o sia completamente appoggiata sulla base, in quanto la camera di raccordo sporge dalle misure dell'unità sia nella parte inferiore che in quella posteriore. Il disegno D2.69 indica le dimensioni da prendere in considerazione.

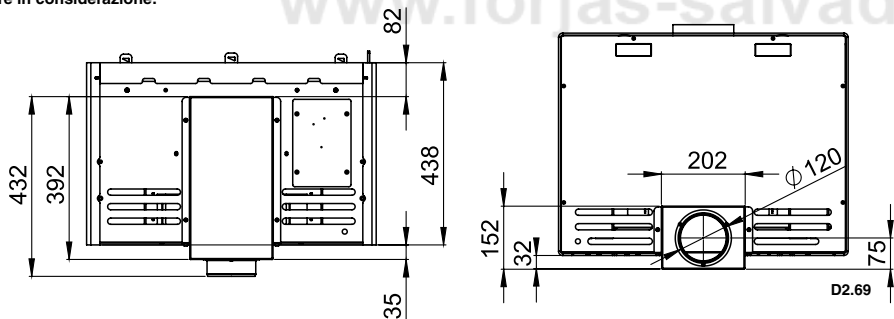

2.1.11 ARUS

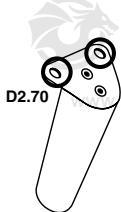

• POSIZIONAMENTO DELLE GAMBE DELLA STUFA

All'interno della camera di combustione c'è una scatola con le 4 gambe della stufa; il modo per posizionarle è il seguente:

- La gamba di legno è avvitata a un pezzo di metallo, che deve essere avvitato al fondo della stufa, con due viti ciascuno (vedi disegno D2.78).
- Ogni gamba deve essere posizionata sulla parte inferiore della stufa, facendo coincidere i fori di entrambi i pezzi.
- Infine, è sufficiente avvitare la gamba all'apparecchio stesso (vedi disegno D2.71).

IMPORTANTE !!! Prima di accendere l'apparecchio, tutti i piedini devono essere posizionati correttamente.

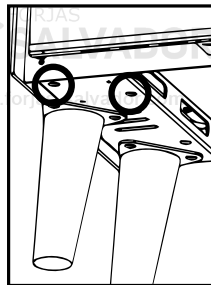

D2.71

• KIT DI INSTALLAZIONE-AIR-8 (OPZIONALE)

Nel modello Arus, si ha la possibilità di scegliere se la presa d'aria primaria proviene da un locale adiacente o addirittura dall'esterno dell'abitazione.

Nel caso in cui l'aria venga immessa dall'esterno o da un locale adiacente, è necessario acquistare il kit opzionale (KIT-AIR-8) per la presa d'aria esterna (a tenuta d'aria). Questo kit è composto da 1 pezzo (vedi disegno D2.72). È sufficiente collegare questo KIT con un condotto di 120 mm di diametro al luogo prescelto. Si noti che un condotto troppo lungo o con troppe deviazioni (gomiti), lungi dal favorire l'apporto dell'aria in ingresso, causerà una forte perdita di carica e, quindi, potrebbe causare problemi di combustione.

La procedura di montaggio del kit opzionale di aspirazione dell'aria esterna è la seguente:

- Rimuovere il foro esistente sul retro dell'unità (vedi disegno D2.73).
- Posizionare il kit sotto la base e la parte posteriore dell'unità come mostrato nell'immagine (vedi disegno D2.74).
- Con le viti in dotazione, collegare il kit alla base e al retro dell'unità (vedi disegno D2.75).
- Collegare la presa d'aria all'esterno o all'ambiente prescelto attraverso un condotto di 120 mm di diametro.

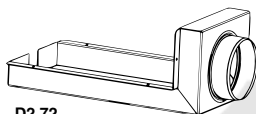

D2.72

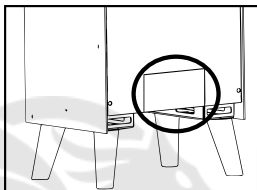

D2.73

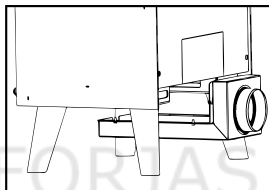

D2.74

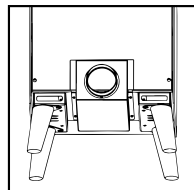

D2.75

2.1.12. SERIE BIMBA

Questa serie comprende i modelli Bimba-70, Bimba-90, Bimba-70-C e Bimba-90-C

• POSIZIONAMENTO DEL DEFFLETTORE

Il deflettore in questi modelli è smontato. Lo troverete all'interno della camera di combustione, per il suo posizionamento procedere come spiegato.

Come indicato sopra, il deflettore è un elemento fondamentale per il buon funzionamento dell'inserto.

Deve essere collocato nella posizione corretta (vedi disegni D2.76) e non utilizzare mai l'apparecchio senza il deflettore, fatto che comporterebbe la perdita della garanzia.

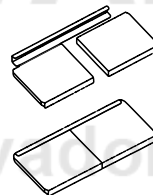
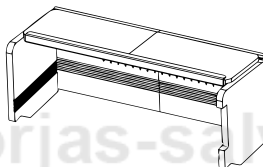
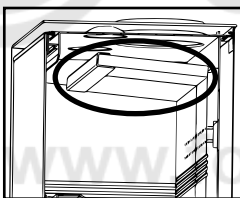

D2.76



ATTENZIONE:

L'assenza del deflettore causa un tiro eccessivo, che provoca una combustione troppo rapida, un eccessivo consumo di legna e il conseguente surriscaldamento dell'apparecchio.

• VENTILAZIONE FORZATA

Per migliorare la distribuzione del calore nella stanza in cui è installata la stufa, la stufa è dotata (di serie) di ventilatori assiali da 160m³/h ciascuno. L'accensione e la regolazione della ventilazione vengono effettuate tramite l'interruttore a tre posizioni situato in basso a destra.

Queste tre posizioni hanno la seguente funzione:

- Posizione 0: i ventilatori rimarranno spenti, a condizione che non vi sia combustione all'interno poiché la stufa è dotata di un termostato che attiva i ventilatori quando l'apparecchio è adeguatamente caldo e li ferma quando è parzialmente freddo.
- Posizione 1: i ventilatori funzionano continuamente a bassa velocità.
- Posizione 2: i ventilatori funzionano continuamente a velocità elevata.

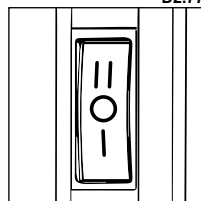

D2.77

Connessione

Sul lato destro della stufa è il conduttore che si collega alla rete. È obbligatorio non tagliarlo completamente nella sua lunghezza poiché questa sezione è utile quando si sostituiscono i componenti elettrici dell'interno.
È indispensabile il corretto collegamento all'impianto di messa a terra.

L'installazione dell'apparecchio deve essere effettuata da personale qualificato e abilitato secondo le norme vigenti.



ATTENZIONE!!!:

Questa serie di stufe deve essere sempre collegata alla rete elettrica in modo che, nel caso di una temperatura elevata, i ventilatori possano entrare in funzione e evacuare il calore nella stanza dove è installato.
In nessun caso la stufa deve essere scollegata dalla rete quando è accesa. In questo caso, la garanzia della stufa è annullata.

• **REGOLAZIONE CHIUSURA PORTA**

È consigliabile controllare l'effettivo stato delle guarnizioni della porta dato che, se non sono perfettamente integri (cioè non si adattano più al frontale e/o alla porta), non assicurano il corretto funzionamento del camino. In questi modelli, è possibile regolare la regolazione della porta in funzione dell'usura progressiva delle guarnizioni attraverso le viti che troverete sul frontale, serrare o allentare tali viti otterrà la corretta regolazione della porta. (vedi disegno D2.78)

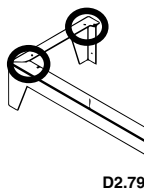

D2.79

• **POSIZIONAMENTO BASE CON GAMBE (OPZIONALE)**

Se avete acquistato opzionalmente la base con gambe (ref B-70-BIMBA e/o B-90-BIMBA) il modo di procedere per la loro collocazione è il seguente:

- Accanto alla base, troverete 6 viti
- In primo luogo, appoggiare l'apparecchio sulla base, facendo coincidere le punte dei due pezzi.
- Infine, basterà avvitare la base all'apparecchio stesso (vedi disegno D2.79).

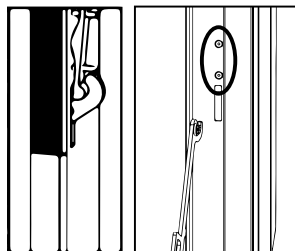

D2.78

• **POSIZIONAMENTO LEGNAIA (OPZIONALE)**

Come nel caso precedente, se opzionalmente avete acquistato il legname (rif L-70-BIMBA e/o L-90-BIMBA) la procedura per la sua collocazione è la seguente:

- Accanto alla legnaia, troverete 6 viti.
- In primo luogo, dovrebbe appoggiare l'apparecchio sulla base, abbinando i fori di entrambi.
- Infine, basterà avvitare la base all'apparecchio stesso. (vedi disegno D2.80).

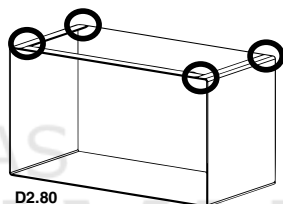

D2.80

• **INSTALLAZIONE KIT-C-BIMBA (OPZIONALE)**

I modelli della serie Bimba, possono essere appesi, per questo è necessario acquistare facoltativamente il supporto (rif. KIT-C-BIMBA), si tratta di un pezzo metallico, che dobbiamo avvitare alla parete all'altezza desiderata e che sarà quello che sostiene il peso della stufa (vedi disegno D2.81).

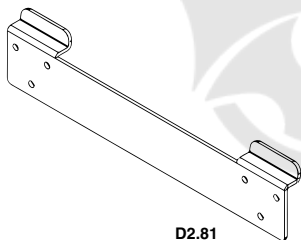

D2.81

IMPORTANTE!!!: Deve assicurarsi che la parete regga il peso della stufa (più il peso del combustibile). Non è consigliabile l'installazione su pareti realizzate con materiali che potrebbero non sopportare tale peso o materiali combustibili. Se la stufa non è fissata correttamente, può cadere. Tutti gli elementi di fissaggio devono essere montati correttamente, e devono essere scelti in base al tipo di parete in cui la

stufa sarà appesa (mattoni, intonaco, ecc.). L'installatore è responsabile dell'installazione da effettuare e si assicura che l'apparecchio sia correttamente sospeso

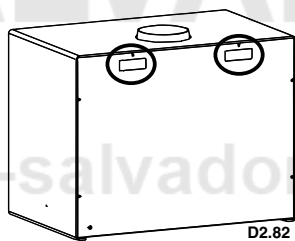

D2.82

Sull'apparecchio bisogna rimuovere (colpire) le due fustellature rettangolari realizzate nella parte posteriore dell'apparecchio per permettere di appendere l'apparecchio sul supporto (vedi disegno D2.82).

• **INSTALLAZIONE KIT-AIR-14 (OPZIONALE)**

Nei modelli della serie Bimba, avete la possibilità di scegliere che l'ingresso dell'aria primaria provenga da un ambiente adiacente o anche dall'esterno dell'abitazione.

Nel caso in cui l'aria venga fornita dall'esterno o da un ambiente adiacente, è necessario acquistare il kit opzionale (KIT-AIR-14) di presa d'aria esterna (a tenuta). Questo kit è composto da 2 pezzi: un coperchio "A" per il frontale e un plenum "B" (vedi disegno D2.83) Sarà sufficiente collegare tale KIT con un condotto di 120mm di diametro al luogo scelto. Si noti che una guida troppo lunga o con troppe deviazioni (gomiti), lontano da favorire l'apporto di aria, che provoca una grande perdita di carico e quindi può causare problemi di combustione.

Non dimenticare che questa presa d'aria esterna è indipendente e distinta dall'apporto necessario per l'unità di ventilazione (turbina).

La procedura per il posizionamento del kit opzionale di presa d'aria esterna è la seguente (vedi disegno D2.84):

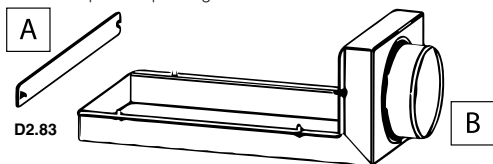

D2.83

- Rimuovere la fustellatura esistente alla base dell'apparecchio
- Posizionare il plenum (B) sotto la base dell'apparecchio come indicato nell'immagine.
- Con le viti in dotazione effettuare il collegamento del kit alla base dell'apparecchio e al retro dello stesso.
- Collegare la presa d'aria con l'esterno o l'ambiente scelto attraverso un condotto di 120 mm di diametro.

Infine, sarà necessario avvitare sul frontale dell'apparecchio il coperchio (A) fornito nel kit, per evitare che l'apparecchio prenda aria primaria dalla propria stanza in cui è installato, e lo faccia solo dall'esterno o ambiente adiacente.

Con le viti in dotazione realizzare il collegamento del coperchio, il modo di procedere per la collocazione del kit opzionale di presa d'aria esterna è il seguente (**vedi disegno D2.84**):

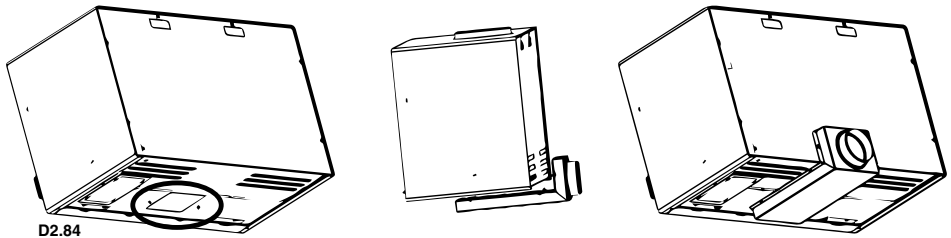

D2.84



!!!IMPORTANTE!!! L'installazione del kit-air-14 è compatibile con tutti i kit opzionali della serie Bimba. Tuttavia, in caso di acquisto del kit di sospensione (rif. KIT-C-BIMBA) o se l'apparecchio è direttamente appoggiato su una base murata o metallica, si devono prendere in considerazione le misure del plenum, in modo che sia incassato e quindi l'apparecchio non sia separato dalla parete posteriore e/o sia appoggiato completamente alla base, poiché il plenum sporge dalle misure dell'apparecchio sia per la parte inferiore che per quella posteriore. Nel disegno D2.85 Sono indicate le misure da prendere in considerazione.

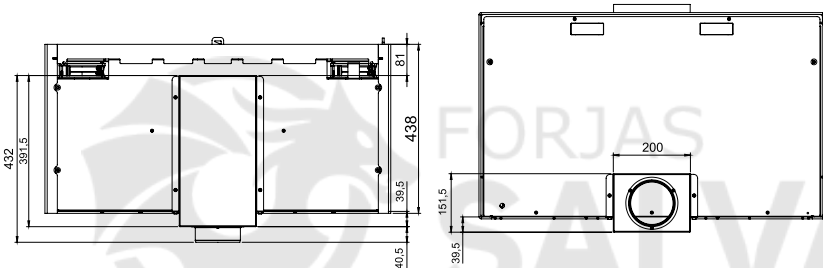

2.1.13 MODELLI ESTRELLA E LORETO

• REGOLAZIONE CHIUSURA PORTA

Es È consigliabile controllare l'effettivo stato delle guarnizioni della porta dato che, se non sono perfettamente integri (cioè non si adattano più al frontale e/o alla porta), non assicurano il corretto funzionamento del camino. In questi modelli, è possibile regolare la regolazione della porta in funzione dell'usura progressiva delle guarnizioni attraverso le viti che troverete sul frontale, serrare e allentare tali viti otterrà la corretta regolazione della porta. (**vedi disegno D2.86**)

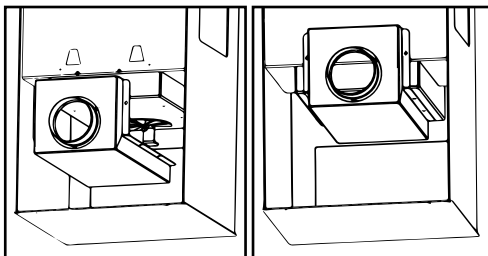

D2.87

• INSTALLAZIONE

KIT-AIR-16 (OPZIONALE)

Sui modelli Estrella e Loreto, avete la possibilità di scegliere se l'ingresso dell'aria primaria provenga da un ambiente adiacente o anche dall'esterno della casa. Nel caso in cui l'aria venga fornita dall'esterno o da un ambiente adiacente, è necessario acquistare il kit opzionale (KIT-AIR-16) di presa d'aria esterna (a tenuta stagna). Questo kit è composto da 1 pezzo. Sarà sufficiente collegare tale KIT con un condotto di 120mm di diametro al luogo scelto. Si noti che una conduzione troppo lunga o con troppe deviazioni (gomiti), lungi dal favorire l'apporto d'aria, provoca una grande perdita di carico e può quindi causare problemi di combustione.

La procedura per il posizionamento del kit opzionale di presa d'aria esterna è la seguente:

- Posizionare il kit sotto la base e la parte posteriore dell'apparecchio come indicato nell'immagine D2.87
- Con le viti fornite che troverete sulla base della stufa, effettuare il collegamento del kit alla base dell'apparecchio.
- Collegare la presa d'aria con l'esterno o l'ambiente scelto attraverso un condotto di 120 mm di diametro.

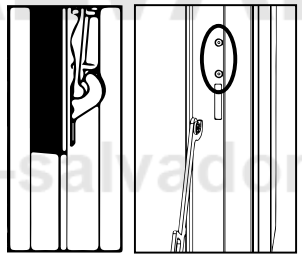

D2.86

2.1.14. MODELLI ORLY, HILTON-C E HILTON-H

• INSTALLAZIONE DEL DEFLETTORE

Per motivi di sicurezza nel trasporto, il deflettore è smontato dall'insieme dell'apparecchio. Si trova all'interno della camera di combustione. Per la sua collocazione procedere come segue:

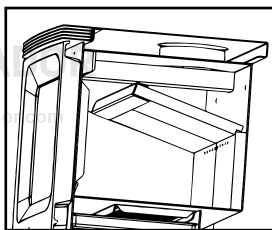

D2.88

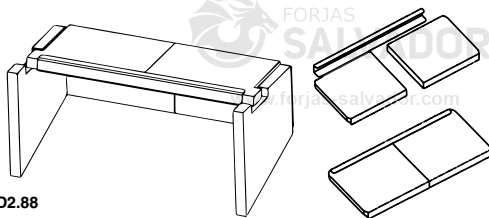

• GUIAS DEL HORNO

Sui modelli Hilton-C e Hilton-H all'interno del forno, su entrambi i lati sono presenti delle guide per il posizionamento della griglia per arrosti in dotazione. Queste guide sono rimovibili per facilitare le operazioni di pulizia dell'interno del forno. Per la loro estrazione basta sollevare le guide verso l'alto. (vedi disegno D2.89)

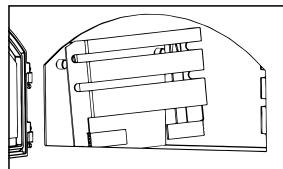

D2.89

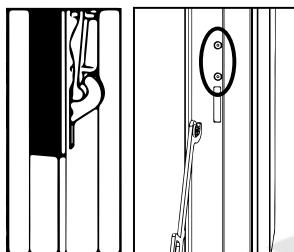

D2.90

REGOLAZIONE CHIUSURA PORTA

È consigliabile controllare l'effettivo stato delle guarnizioni della porta dato che, se non sono perfettamente integri (cioè non si adattano più al frontale e/o alla porta), non assicurano il corretto funzionamento del camino. In questi modelli, è possibile regolare la regolazione della porta in funzione dell'usura progressiva delle guarnizioni attraverso le viti che troverete sul frontale, serrare e allentare tali viti otterrà la corretta regolazione della porta. (vedi disegno D2.90)

• INSTALLAZIONE KIT-AIR-15 (OPZIONALE)

I modelli Orly, Hilton-C e Hilton-H hanno la possibilità di scegliere che l'ingresso dell'aria primaria provenga da un ambiente adiacente o anche dall'esterno della casa. Nel caso di alimentazione dell'aria dall'esterno o da un ambiente adiacente, è necessario acquistare il kit opzionale (KIT-AIR-15) di presa d'aria esterna (a tenuta stagna), sarà sufficiente collegare tale KIT con una condotta di 120 mm di diametro al posto scelto. Si noti che una conduzione troppo lunga o con troppe deviazioni (gomiti), lungi dal favorire l'apporto d'aria, provoca una grande

perdita di carico e può quindi causare problemi di combustione.

La procedura per il posizionamento del kit opzionale di presa d'aria esterna è la seguente (vedi disegno D2.91):

- Rompere la fustellatura esistente sul retro della stufa
- Deve centrare il kit e posizionarlo sulla base e sul retro come indicato nell'immagine.
- Con le viti in dotazione effettuare il collegamento del kit alla base dell'apparecchio.
- Collegare la presa d'aria con l'esterno o l'ambiente scelto attraverso un condotto di 120 mm di diametro.

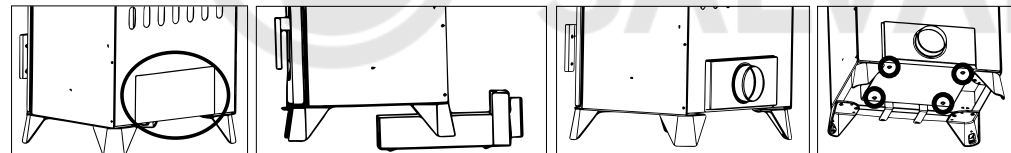

D2.91

• INSTALLAZIONE KIT INOX (OPZIONALE)

Nel caso in cui si acquisti opzionalmente un KIT INOX-H per i modelli Hilton-C e Hilton-H, è necessario seguire i seguenti passaggi per posizionare le parti del kit, che è composto da 4 pezzi: posteriore, tetto e due guide laterali (vedi disegno D2.92):

- Per prima cosa è necessario rimuovere la griglia dal forno, rimuovere tutti i mattoni refrattari e il tubo metallico alla base del forno.
- Successivamente, è necessario estrarre le guide metalliche dai lati.
- Per il posizionamento del nuovo kit, è necessario rispettare l'ordine seguente:
 - Prima posizionare la parte posteriore (vedi disegno D2.93)
 - Quindi posizionare una delle guide laterali (vedi disegno D2.94).
 - Inserire successivamente il tetto inox in modo inclinato come indicato nel disegno D2.95
 - Terminare il montaggio del kit posizionando l'altra guida laterale in modo che il tetto possa appoggiare sulle due guide laterali (vedi disegno D2.96):

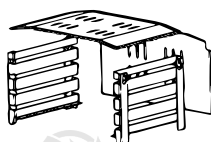

D2.92

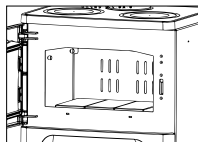

D2.93

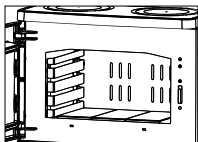

D2.94

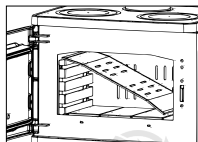

D2.95

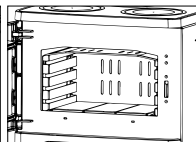

D2.96

• CERCHI DA CUCINA

Il modello Hilton-C presenta in alto due cerchi da poter utilizzare come scaldavivande. Questi anelli possono essere manipolati con l'accessorio incluso (vedi disegno D2.97 e D2.98).

D2.97

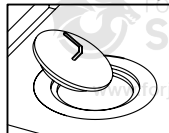

D2.98

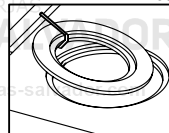

3. NORME DI INSTALLAZIONE E SICUREZZA

Il modo di installare la stufa influirà decisamente sulla sicurezza e il corretto funzionamento, per cui si raccomanda di essere eseguita da personale qualificato (con licenza ufficiale), informati circa il rispetto delle norme di installazione e sicurezza. **Se una stufa è installata in modo errato può causare gravi danni.** Prima dell'installazione, eseguire i seguenti controlli:

- Assicurarsi che il pavimento può sopportare il peso dell'apparecchio ed eseguire un adeguato isolamento in caso di essere fatto in materiale infiammabile (legno) o materiale che può essere affettato da shock termico (gesso, ecc).
- Quando l'apparecchio è installato su un pavimento non completamente refrattario o infiammabile di tipo parquet, moquette, ecc, dovrà sostituire la base o introdurre una base ignifuga, anticipando che sporge rispetto alle misure della stufa 30 cm. Esempi di materiali a utilizzare sono: pedana in acciaio, base di vetro o qualsiasi altro tipo di materiale ignifugo.
- Assicurarsi che l'ambiente in cui si installa c'è una ventilazione adeguata (presenza di presa d'aria) (vedere pto. 5 del manuale).
- Evitare l'installazione in ambienti in cui ci sono condotte di ventilazione collettiva, cappe con o senza estrattore, apparecchi a gas di tipo B, pompe di calore o la presenza di apparecchi con funzionamento simultaneo che possono causare che il tiraggio della canna fumaria sia minore.
- Assicurarsi che la canna fumaria e i tubi per collegare la stufa devono essere idonei per il suo funzionamento.
- Si consiglia di contattare l'installatore per controllare sia il collegamento al camino e il sufficiente flusso d'aria per la combustione nel luogo di installazione.
- Questo prodotto può essere installato in prossimità delle pareti della stanza, purché soddisfino i seguenti requisiti:
- L'installatore deve assicurarsi che la parete è realizzata interamente in mattoni, blocco di argilla termica, calcestruzzo, ecc, ed è rivestita con materiale in grado di resistere alle alte temperature. Pertanto, per qualsiasi altro tipo di materiale (cartongesso, legno, vetro non ceramico, ecc), l'installatore deve fornire un isolamento sufficiente o mantenere una distanza minima di sicurezza alla parete di 80-100 cm.
- Tenere materiali infiammabili o sensibili al calore (mobili, tende, abbigliamento) ad una distanza minima di circa 100cm, compresa l'area di fronte alla porta di carico. Non devono essere utilizzati misure al di sotto delle misure indicate.

3.1. MISURE DI SICUREZZA

Durante l'installazione dell'apparecchio, ci sono rischi che bisogna tener di conto, così si dovrebbe prendere le seguenti precauzioni:

- Non collocare oggetti infiammabili sopra la stufa.
- Non posizionare la stufa in prossimità di pareti infiammabili.
- La stufa deve essere utilizzato solo se il cassetto porta-ceneri è introdotto.
- Si consiglia di installare detettore di monossido di carbonio (CO) nella stanza dove si trova installato l'apparecchio.
- Utilizzare il guanto incluso per aprire e chiudere la porta così come per manipolare i controlli poi che possono essere molto caldi.
- I residui solidi della combustione (ceneri) devono essere raccolti in un contenitore ermetico e resistente al fuoco.
- L'apparecchio non deve mai essere acceso in presenza di emissioni di gas o vapori (per esempio, colla per linoleum, benzina, ecc).
- Non posizionare materiali infiammabili nelle vicinanze.



AVVISO!!

Considerare che sia la stufa che il vetro si riscaldano e non devono essere toccati.

Distanze minime da materiali combustibili, in mm

Fondo (db)	0
Pavimento anteriore (df)	1500
Tetto (dc)	>750
Posteriore (dr)	400
Lato (ds)	400
Area di radiazione laterale (dl)	1500
Materiali combustibili adiacenti (ad es. mobili) (dp)	1000

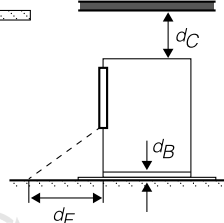
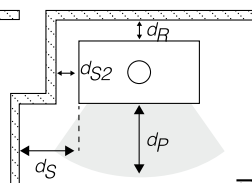
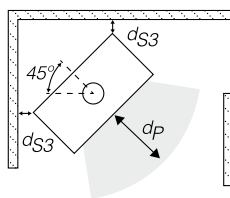
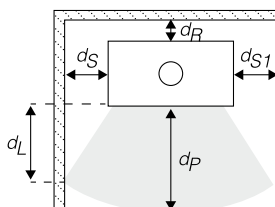

3.2. INTERVENTO IN CASO DI EMERGENZA

In caso di incendio nella stufa o nella canna fumaria:

- Chiudere la porta di carico.
- Chiudere le entrate d'aria primaria e secondaria.
- Spegnere il fuoco con estintori a diossido di carbonio (CO₂ di polvere).
- Richiedere l'immediato intervento dei pompieri.

NON SPEGNERE IL FUOCO CON GETTI D'ACQUA.

AVVERTENZA: Il fabbricante declina tutta la responsabilità per il malfunzionamento di un'installazione non soggetta ai requisiti di queste istruzioni o l'uso di ulteriori prodotti non adatti.

4. CANNA FUMARIA

Il condotto di evacuazione dei fumi comporta un aspetto di importanza fondamentale per il buon funzionamento della stufa e compie principalmente due funzioni:

- Evacuare il fumo e gas in modo sicuro fuori dalla casa.

- Fornire sufficiente tiraggio alla stufa per mantenere vivo il fuoco.

E' quindi essenziale che sia fatto perfettamente e che possa essere sottoposto a operazioni di manutenzione per mantenerlo in buone condizioni (molte delle reclamazioni per malfunzionamento delle stufe si riferiscono esclusivamente ad un tiraggio inadatto). La canna fumaria può essere fatta da muratura o composto di tubo metallico.

Deve soddisfare i seguenti requisiti per il corretto funzionamento della stufa:

- La sezione interna deve essere perfettamente circolare.
- Essere termicamente isolata sulla sua intera lunghezza per impedire la condensazione (il fumo viene liquefatto per shock termico) e ancora più se l'installazione si trova all'esterno della casa.
- Se utilizzato condotto metallico (tubo) per l'installazione all'esterno della casa, è obbligatorio utilizzare tubo isolato termicamente (composto da due tubi concentrici tra cui c'è un isolante termico). Allo stesso modo, si evitano i fenomeni di condensazione.
- Non essere ostruita (aumenti o riduzioni) e avere una struttura verticale con deviazioni non superiori a 45°.
- Non utilizzare sezioni orizzontali.
- Se è stata utilizzata prima, deve essere pulita.
- Rispettare i dati tecnici del manuale.

** Per l'installatore

Il tiraggio ottimo per le stufe varia da 12 +/- 2 Pa (1,0-1.4 mm di colonna d'acqua). Si consiglia di controllare la scheda tecnica del prodotto. Un valore più basso provoca una povera combustione con conseguente depositi carbonici ed eccessiva formazione di fumo. In questo caso, è possibile osservare perdita di fumi e aumento della temperatura che potrebbero danneggiare i componenti strutturali della stufa, intanto che un valore più alto comporta una combustione troppo rapida con dispersione del calore attraverso la canna fumaria.

I materiali che sono proibiti per la canna fumaria e, pertanto, possono pregiudicare il funzionamento dell'apparecchio sono: fibrocemento, acciaio galvanizzato (almeno nei primi metri) e superfici interne porose e ruvide.

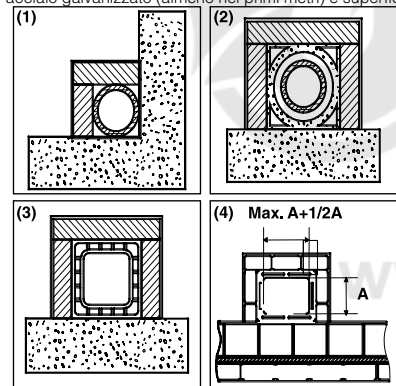

(1) Canna fumaria in acciaio AISI 316 con doppia camera isolata con materiale resistente a 400°C. **Efficienza 100% ottimale.**

(2) Canna fumaria tradizionale di argilla con sezione quadrata e fori. **Efficienza 80% ottimale.**

(3) Canna fumaria in materiale refrattario con doppia camera isolata e rivestimento esteriore in calcestruzzo alleggerito. **Efficienza 100% ottimale.**

(4) Evitare canne fumarie con sezione rettangolare interna diversa da quella del disegno. **Efficienza 40% mediocre.** Non consigliato

Nel disegno D4.1, ci sono alcuni esempi di soluzioni.

Tutte le stufe che eliminano i fumi verso l'esterno devono avere una canna fumaria propria.



Non si dovrebbe mai usare lo stesso canale per più dispositivi allo stesso tempo (vedere disegno D4.2).

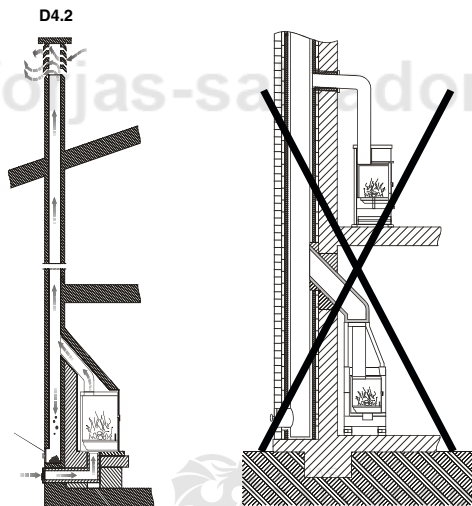

Il diametro minimo deve essere di 4 dm2 (per esempio 20 x 20 cm) per le stufe con un diametro di condotto inferiore a 200 mm o 6,25 dm2 (per esempio 25 x 25 cm) per stufe con un diametro superiore a 200 mm.

Una sezione della canna fumaria troppo grande (ad esempio, tubo di diametro superiore a quello raccomandato) può avere un volume eccessivo per riscaldare e quindi causare difficoltà di funzionamento del dispositivo. Per evitare questo fenomeno, è necessario intubare lungo la sua lunghezza. Al contrario, una sezione troppo piccola (ad esempio, tubo di diametro inferiore a quello raccomandato) causerà una diminuzione del tiraggio.

D4.3

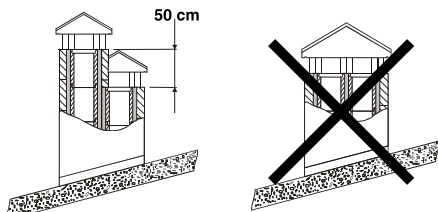

(1) In caso di canne fumarie posizionate l'una accanto all'altra, l'una dovrà superare all'altra almeno 50 cm per evitare il trasferimento di pressione tra le canne fumarie.

D4.4

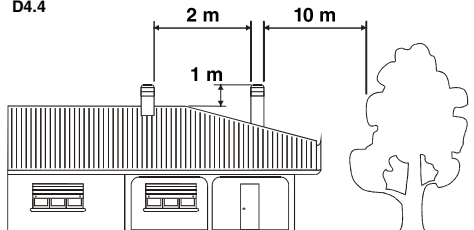

(1) Il camino non deve avere ostacoli in uno spazio di 10 metri dalle pareti, pendii e alberi. In caso contrario, sollevare il camino almeno 1 m sopra l'ostacolo. La canna fumaria deve superare la parte superiore del tetto in 1 m almeno.

La canna fumaria deve essere ben lontano da materiali infiammabili o combustibili mediante un isolamento adeguato o una camera d'aria. Si devono eliminare i composti di materiali infiammabili.

E' vietato fare transitare all'interno tubi di installazioni o canali di abduzione d'aria. E' anche vietato fare aperture mobili o fisse per il collegamento di altre apparecchi.

Utilizzando tubi metallici all'interno di un condotto di muratura è essenziale che essi siano isolati con materiali idonei (rivestimenti in fibra isolante) per evitare il degrado della muratura e il rivestimento interiore.

4.1. CONNESSIONE DELLA STUFA CON LA CANNA FUMARIA

La connessione con la stufa per l'evacuazione dei fumi deve essere effettuata con tubo rigido in acciaio alluminato o acciaio inossidabile.

E vietato utilizzare un tubo metallico flessibile o di fibrocemento poi che danneggiano la sicurezza dell'unione perché sono soggetti a folate e rotture, causando perdite di fumo.

Il tubo di fumo dovrà essere fissato ermeticamente alla bocca della stufa. Deve essere rettilineo e d'un materiale che supporta alte temperature (almeno 400°C). Può avere una pendenza massima di 45° e saranno evitati depositi eccessivi di condensazione prodotti nelle prime fasi di accensione e/o eccessiva formazione di fuliggine. Inoltre, evita il rallentamento del fumo che esce.

La mancanza di sigillatura della connessione potrebbe causare un malfunzionamento dell'apparecchio.

Il diametro interno del tubo di connessione deve corrispondere al diametro esterno del tronco di scarica di fumi dell'apparecchio. Questo è garantito dai tubi secondo DIN 1298.

4.2. COMIGNOLO

Il tiraggio della canna fumaria dipende anche dell'idoneità del comignolo.

Il comignolo deve assicurare lo scarico di fumo anche nelle giornate ventose, visto che deve oltrepassare la cima del tetto (**vedere disegno D4.5**).

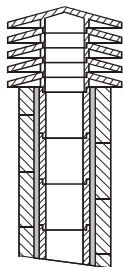

(1) Canna fumaria industriale di elementi prefabbricati che permettono l'estrazione di fumi eccellenti

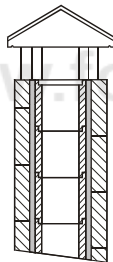

(2) Canna fumaria artigianale. La sezione di uscita corretta dovrebbe essere almeno 2 volte la sezione interna della canna fumaria, idealmente 2.5.

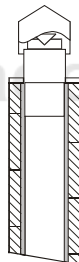

(3) Canna fumaria in acciaio con cono interno deflettore dei fumi.

D4.5

Il comignolo deve soddisfare i seguenti requisiti:

- Avere una sezione interna equivalente a quella della stufa.
- Avere una sezione utile di uscita che è due volte quella interiore della canna fumaria.
- Essere costruito in modo da impedire la penetrazione della pioggia, neve e di qualsiasi corpo estraneo.
- Essere facilmente accessibile per la manutenzione e la pulizia.

Se il comignolo è metallico, per il suo disegno adattato al diametro del tubo, l'uscita dei fumi è assicurata. Ci sono diversi modelli di comignolo metallico, fisso, anti-ritorno, aspiratore o rotante.

5. PRESA D'ARIA ESTERIORE

Per un corretto funzionamento della stufa è essenziale che nel luogo dell'installazione ci sia abbastanza aria per la combustione e riossigenazione dell'ambiente. Se la casa è costruita secondo i criteri di "efficienza energetica" con un alto grado di ermeticità, è possibile che l'ingresso d'aria non sia garantito (l'installatore deve garantire il rispetto del Codice Tecnico dell'Edilizia CTE DB - HS3). Ciò significa che, attraverso aperture che comunicano con l'esteriore, deve circolare l'aria per la combustione anche con le porte e finestre chiuse. Inoltre, è necessario soddisfare i seguenti requisiti:

- Dovrebbe essere posizionata in modo che non possa essere ostruita.
- Deve comunicare con l'ambiente d'installazione del dispositivo ed essere protetta da una griglia.
- La superficie minima di presa non deve essere inferiore a 100 cm². Verificare le norme sulla materia.
- Quando il flusso d'aria si ottiene attraverso aperture comunicanti con gli ambienti adiacenti esterni dovranno evitare prese d'aria in collegamento con garage, cucine, servizi, ecc.

6. COMBUSTIBILI AMMESSI/NON AMMESSI

Il combustibile ammesso è la legna. Deve essere utilizzata esclusivamente legna secca (umidità max. 20% che corrisponde approssimativamente a legna tagliata due anni). La lunghezza dei tronchi dipende dal modello (controllare la scheda tecnica di ciascun modello sul nostro sito www.bronpi.com).

Bricchette di legno pressate dovrebbero essere usate con cautela per evitare il surriscaldamento dannoso per l'apparecchio, poiché hanno un alto potere calorifico.

La legna usata come combustibile deve essere conservata in un luogo asciutto. La legna umida ha circa il 60% di acqua e, quindi, non è ideata per bruciare già che provoca una accensione più difficile perché richiede gran parte del calore generato per vaporizzare l'acqua. Inoltre, il contenuto di umidità ha lo svantaggio che, al diminuire la temperatura, l'acqua condensa nella stufa e poi nella canna fumaria, provocando un notevole accumulo di fuliggine e condensazione, con il conseguente rischio di incendio.



Tra l'altro, non si può bruciare: carbone, ritaglio, resti di corteccia e pannelli, legna umida o trattata con vernici o materiali plastici. In questi casi, la garanzia della stufa viene invalidata. La combustione di rifiuti è vietata già che è dannosa per l'apparato. La carta e il cartone possono essere utilizzati solo per l'accensione.

Di seguito, è indicata una tabella d'informazioni sul tipo e la qualità della legna per la combustione.

TIPO DI LEGNA	QUALITÀ
LECCIO	OTTIMA
FRASSINO	MOLTO BUONA
BETULLA	BUONA
OLMO	BUONA
FAGGIO	BUONA
SALICE	APPENA SUFFICIENTE
ABETE	APPENA SUFFICIENTE
PINO SILVESTRE	INSUFFICIENTE
PIOPPPO	INSUFFICIENTE



È vietato l'uso continuo e prolungato di legni ricchi di oli aromatici (es. eucalipto, mirto, ecc.) in quanto causa di un rapido deterioramento dei componenti che compongono il prodotto. I danni causati non saranno coperti dalla garanzia che Bronpi offre per i suoi prodotti.

7. AVVIAMENTO (PRIMI ACCENSIONI)

Per accendere il fuoco consigliamo di utilizzare piccoli listelli di legno con carta o altri mezzi di accensione sul mercato come accendifuoco. È vietato l'uso di tutte le sostanze liquide come, ad esempio, l'alcol, benzina, petrolio e simili.

ATTENZIONE!! Inizialmente è possibile notare il fumo e l'odore tipico dei metalli sottoposti a grande sollecitazione termica e la vernice ancora fresca. Non utilizzare mai l'apparecchio quando ci sono gas combustibili nell'atmosfera.

Per una corretta messa in servizio dei prodotti trattati con vernice ad alta temperatura è necessario sapere:

- I materiali di fabbricazione dei prodotti in questione non sono omogenei, in quanto coesistono parti di ghisa e di acciaio.
- La temperatura alla quale il corpo del prodotto è soggetto non è uniforme: temperature variabili tra zone da 300°C a 500°C.
- Durante la sua vita, il prodotto è soggetto a cicli alternati di on e off anche durante il giorno, così come cicli di uso intenso o riposo totale secondo le stagioni.
- Quando l'apparecchio è nuovo, prima da definirsi come utilizzato, deve essere sottoposto a diversi cicli di avviamento per tutti i materiali e vernice che completano le varie sollecitazioni elastiche.

Pertanto, è importante adottare queste piccole precauzioni durante la fase di accensione:

1. Assicurarsi che ci sia un forte ricambio d'aria nel luogo dove si è installato l'apparecchio è garantito.
2. Durante le prime 4 o 5 accensioni, non sovraccaricare la camera di combustione e mantenere il fuoco almeno 6-10 ore continue.
3. Successivamente, aumentare il carico, rispettando sempre il carico consigliato, e mantenere periodi lunghi di accensione, evitando, almeno in questa fase iniziale, cicli di accensione-spendo di breve durata.
4. Durante i primi accensioni, alcun oggetto deve essere sull'apparecchio e in particolare sulle superfici verniciate. Le superfici laccate non devono essere toccate durante il riscaldamento.

8. ACCENSIONE E FUNZIONAMENTO NORMALE

Per una corretta accensione della stufa seguire i seguenti passi:

- Aprire la porta. Aprire al massimo il regolatore dell'aria primaria, il regolatore dell'aria secondaria (nei modelli che sono regolabile) (vedere pto. 2).
- Introdurre un accendifuoco o una palla di carta e alcuni trucioli di legno all'interno della camera.
- Accendere la carta o il accendifuoco. Chiudere lentamente la porta, lasciando socchiusa 10-15 minuti fino a quando il cristallo è riscaldato.
- Quando c'è fiamma sufficiente, aprire la porta lentamente per evitare ritorni di fumo e caricare con tronchi di legna secca. Chiudere la porta lentamente.
- Quando i tronchi sono accessi, utilizzando le regolazioni sulla parte frontale dell'apparecchio (presa d'aria primaria e secondaria e la valvola taglia-tiraggio), regoleremo la produzione di calore della stufa. Queste regolazioni devono essere aperte a seconda delle esigenze di calore. La migliore combustione (con emissioni minime) viene raggiunta quando la maggior parte dell'aria di combustione passa attraverso la regolazione dell'aria secondaria.

Oltre a regolare l'aria di combustione, il tiraggio influisce anche l'intensità della combustione e la potenza termica dell'apparecchio. Un buon tiraggio della stufa richiede una regolazione più ridotta dell'aria per la combustione, mentre un tiraggio scarso richiede una regolazione più precisa dell'aria per la combustione.

Per motivi di sicurezza, la porta deve essere chiusa durante il funzionamento e i periodi di utilizzo. Solo dovrà aprire la porta per procedere al carico di combustibile.

Per ricaricare il combustibile, aprire lentamente la porta per evitare ritorni di fumo, aprire la presa d'aria primaria, introdurre la legna e chiudere la porta. Dopo un certo tempo, 3-5 minuti, tornare alla regolazione della combustione raccomandata.

Non sovraccaricare la macchina (vedere la raccomandazione di carico di combustibile massimo). Troppo combustibile e troppa aria per la combustione possono causare surriscaldamento e quindi danneggiare l'apparecchio. L'inadempienza di questa regola comporterà la cancellazione della garanzia.

9. MANUTENZIONE E CURA

La stufa, la canna fumaria e, in generale, tutta l'installazione devono essere puliti accuratamente almeno una volta all'anno o quando necessario.



ATTENZIONE!! La manutenzione e la cura devono essere effettuate con la stufa fredda.

Tali operazioni non sono coperte dalla garanzia.

9.1. PULIZIA DELLA CANNA FUMARIA

Quando il legno è bruciato lentamente, si producono catrame e altri vapori organici e, in combinazione con l'umidità ambiente, formano il creosoto (fuliggine).

L'eccessivo accumulo di fuliggine può causare problemi nella evacuazione di fumo e persino l'incendio della canna fumaria. Uno spazzacamino dovrebbe fare questa operazione e, allo stesso tempo, dovrebbe effettuare un controllo della stessa. Durante la pulizia è necessario rimuovere il cassetto porta-ceneri, la griglia e il deflettore di fumi per favorire la caduta di fuliggine.

L'uso di buste anti-fuliggine è raccomandato durante il funzionamento dell'apparecchio almeno una busta ogni settimana. Queste buste si situano direttamente sul fuoco e possono essere acquistati nello stesso rivenditore Bronpi dove hanno acquistato la stufa.

9.2. PULIZIA DEL VETRO

IMPORTANTE:

La pulizia del vetro deve essere fatta se e solo se il vetro è freddo per evitare l'esplosione dello stesso.

Per la pulizia si devono utilizzare prodotti specifici per pulire il piano di cottura. In nessun caso usare prodotti aggressivi o abrasivi che macchiano il vetro.

È possibile acquistare un prodotto per pulire i vetri vetroceramici nello stesso rivenditore dove ha acquistato la stufa.



Sui vetri serigrafati, non far mai gocciolare il prodotto di pulizia sulla parte inferiore del vetro. L'accumulo del prodotto di pulizia, con tracce di fuliggine o cenere, può deteriorare la serigrafia del vetro (vedi disegno D9.1).

ROTTURA DI VETRI: i vetri, essendo in vetro-ceramica, sono resistenti al calore fino a 750°C e non sono soggetti a shock termici. La sua rottura può essere causata solamente per shock meccanico (urti o chiusura violenta della porta, ecc.) Pertanto, la sua sostituzione non è inclusa nella garanzia.

IMPORTANTE: se l'apparecchio viene utilizzato in condizioni di tiraggio superiori a 15Pa o se il carico di combustibile bruciato è superiore a quello indicato nella tabella delle specifiche tecniche del presente manuale, l'apparecchio sarà sottoposto a condizioni di funzionamento superiori a quelle di progetto. Ciò può provocare un'incrostazione aggressiva del vetro (alone bianco), che non può essere pulita con i metodi tradizionali.



Non lasciare mai che i ceppi ardenti o la fiamma della combustione stessa colpiscano il vetro per periodi di tempo prolungati. In tal caso, il vetro sarà sottoposto a temperature superiori a 750°C, che ne altereranno la struttura interna e lo renderanno opaco (fenomeno irreversibile).



IT

D9.1

9.3. PULIZIA DELLA CENERE

Tutte le stufe hanno un cassetto porta-ceneri.

Vi consigliamo di svuotare periodicamente il cassetto porta-ceneri, impedendogli di riempire completamente per evitare surriscaldare la griglia. Inoltre, si consiglia di lasciare sempre 2-3 cm di cenere nella base.

9.4. CARATTERISTICHE PER MODELLI CON FORNO



Per pulire l'interno del forno bisogna stare attenti perché i prodotti aggressivi sfiniscono la vernice e troppa acqua può ossidare il forno.

Nei modelli **Suiza, Monza, Hilton-H e Hilton-C**, o nei modelli **Lerma-H e Gijón-H** quando è stato acquistato il kit inox, l'interno della camera di cottura del forno viene fornito di serie composto da parti staccabili. Per rimuoverli è necessario seguire i passaggi inversi spiegati nella sezione relativa al posizionamento del kit opzionale in acciaio inossidabile.

9.5. PULIZIA ESTERIORE



Non pulire la superficie esterna della stufa con acqua o prodotti abrasivi perché può deteriorarsi. Utilizzare un spolverino o un panno leggermente umido.

10. INTERRUZIONI STAGIONALI

Dopo completare la pulizia della canna fumaria e della stufa, eliminando totalmente la cenere ed altri residui, chiudere tutte le porte e i controlli regolatori.

È consigliabile fare la pulizia della canna fumaria almeno una volta all'anno. Nel frattempo, controllare lo stato delle giunture perché, se non sono perfettamente integre (cioè, non sono attillate alla porta), non possono garantire un funzionamento affidabile della stufa! Pertanto, sarebbe necessario sostituire le giunture. È possibile acquistare questo ricambio nello stesso rivenditore Bronpi dove si è acquistata la stufa. In caso di umidità nel luogo d'installazione della stufa, collocare sali assorbenti all'interno dell'apparato. Proteggere le parti interne con vaselina neutrale per mantenere il suo aspetto estetico inalterato nel tempo.



FORJAS

SALVADOR

www.forjas-salvador.com

IT

11. GUIDA PER LA RISOLUZIONE DI PROBLEMI

PROBLEMA	POSSIBILE CAUSA	SOLUZIONE	
La stufa emette fumo	Uso improprio della stufa	Aprire la presa d'aria primaria alcuni minuti e poi aprire la porta	
	Canna fumaria fredda	Preriscaldare la stufa	
	Canna fumaria bloccata	Ispezionare la canna fumaria e il connettore per sapere se è ostruito o ha eccesso di fuliggine	
	Canna fumaria sovradimensionata	Rinstallare con un diametro adeguato	PROFES
	Canna fumaria stretta	Rinstallare con un diametro adeguato	
	Tiraggio canna fumaria insufficiente	Aggiungere lunghezza al condotto	PROFES
	Canna fumaria con infiltrazioni	Sigillare le connessioni tra le sezioni	PROFES
	Più di un dispositivo collegato al condotto	Scollegare tutti gli altri dispositivi e sigillare le bocche	PROFES
Ritorni d'aria	Uso improprio della stufa	Aprire completamente la presa d'aria primaria un minuto e dopo aprire la porta per pochi minuti	
	Rango di combustione troppo basso. Mancanza di tiraggio	Utilizzare la stufa con un rango adeguato. Aumentare la presa d'aria primaria	
	Eccessivo accumulo di cenere	Svuotare frequentemente il cassetto porta-cenere	
	La canna fumaria non sporge la cima del tetto	Aggiungere lunghezza al condotto	PROFES
Combustione incontrollata	La porta non è chiusa completamente	Chiudere la porta o sostituire le corde di ermeticità	PROFES
	Tiraggio eccessivo	Controllare l'installazione o installare una valvola taglia-tiraggio	PROFES
	Mastice refrattaria danneggiata	Controllare le giunture e utilizzare mastice refrattaria	PROFES
	Canna fumaria sovradimensionata	Rinstallare con un diametro adeguato	PROFES
	Venti forti	Installare un conignolo adeguato	PROFES
	Legno verde o umido di scarsa qualità	Utilizzare legno secco. Secco d'almeno 1 anno	
Calore insufficiente	Legno verde o umido di scarsa qualità	Utilizzare legno secco. Secco d'almeno 2 anni	
	Mancanza d'aria primaria	Aumentare la presa d'aria primaria	
	Canna fumaria con infiltrazioni d'aria	Utilizzare un sistema di canna fumaria isolato	
	Esteriore di muratura della canna fumaria freddo	Isolare termicamente il camino	PROFES
	Perdite di calore nella casa	Sigillare finestre, aperture, etc	
La turbina non funziona	Cattivo collegamento elettrico Assenza di alimentazione elettrica alla turbina	Verificare la correttezza dei collegamenti elettrici Controllare la tensione di alimentazione	PROFES
La turbina funziona sempre alla stessa velocità	Il resistore si è rotto	Il resistore è difettoso e deve essere sostituito	PROFES
L'interruttore automatico/ differenziale dell'abitazione scatta quando la turbina è in funzione	Componenti difettosi o sfregamenti elettrici	Verificare il funzionamento dei componenti e lo stato dell'impianto elettrico.	PROFES

** L'annotazione PROFES significa che l'operazione deve essere eseguita da un professionista.

12. AVVERTENZE PER IL CORRETTO RICICLO DEI PRODOTTI

12.1 RICICLAGGIO DELL'IMBALLAGGIO

La funzione dell'imballaggio è quella di proteggere l'apparecchio da eventuali danni durante il trasporto.

Contribuire attivamente alla tutela dell'ambiente insistendo su metodi di smaltimento e recupero dei materiali di imballaggio rispettosi dell'ambiente.

Il materiale che compone l'imballaggio dell'apparecchio deve essere trattato correttamente, per facilitare la raccolta, il riutilizzo, il recupero e il riciclaggio, ove possibile.

12.2 RICICLAGGIO DEL PRODOTTO

Lo smaltimento dei rifiuti generati è responsabilità del proprietario del prodotto, che deve attenersi alle leggi vigenti nel proprio Paese in materia di sicurezza, rispetto e protezione dell'ambiente.

Al termine della sua vita utile, l'apparecchio non deve essere smaltito con i rifiuti urbani, ma deve essere consegnato ai centri di raccolta differenziata autorizzati dalle autorità comunali o alle aziende che offrono questo tipo di servizio.

Con lo smaltimento selettivo del prodotto si ottengono molti benefici: riduzione dell'inquinamento, risparmio di energia e di materie prime, eliminazione delle discariche, miglioramento del benessere e della salute.

In particolare, i componenti elettrici ed elettronici devono essere separati e smaltiti consegnandoli ai centri autorizzati, come previsto dalla Direttiva 2002/96/CE e dai relativi recepimenti nazionali.

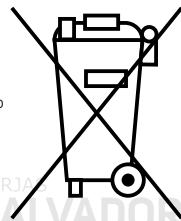

INDICE | INDEX | INDEX | ÍNDICE | INDICE

13. FICHAS TÉCNICAS - DESPIECES | TECHNICAL SPECIFICATIONS - EXPLODED DRAWINGS | FICHES TECHNIQUES - DÉTAIL DES PIÈCES | FICHAS TÉCNICAS - DESMONTAGEM | SCHEDE TECNICA - ESPLOSI 123

13.1	TUDELA	126
13.2	DOVER	126
13.3	VERSALLES	126
13.4	VERSALLES VISION	126
13.5	VERSALLES-C	126
13.6	VERSALLES-C VISION	126
13.7	CROACIA-T	126
13.8	GIJÓN	126
13.9	GIJÓN-H	126
13.10	LERMA	126
13.11	LERMA-H	126
13.12	MONZA	126
13.13	SUIZA	127
13.14	SENA PLUS	127
13.15	ARUS	127
13.16	ORLY	127
13.17	HILTON-H	127
13.18	HILTON-C	127
13.19	ETNA	127
13.20	ORDESA	127
13.21	ALTEA	127
13.22	BREMEN	127
13.23	PRESTON	127
13.24	DERBY	127
13.25	BURY	128
13.26	CAIRO-70-BOX	128
13.27	CAIRO-90-BOX	128
13.28	CAIRO-110-BOX	128
13.29	CAIRO-90-3C-BOX	128
13.30	CAIRO-90D-BOX	128
13.31	CAIRO-110-3C-BOX	128
13.32	BIMBA-70	128
13.33	BIMBA-70-3C	128
13.34	BIMBA-90	128
13.35	BIMBA-90-3C	128
13.36	ESTRELLA	128
13.37	LORETO	129

www.forjas-salvador.com

13. FICHAS TÉCNICAS - DESPIECES | TECHNICAL SPECIFICATIONS - EXPLODED DRAWINGS | FICHES TECHNIQUES - DÉTAIL DES PIÈCES | FICHAS TÉCNICAS - DESMONTAGEM | SCHEDA TECNICA - ESPLOSI

DATOS	CAIRO 70 BOX	CAIRO 90 BOX	CAIRO-110-BOX	CAIRO-90-3C-BOX	CAIRO-90D-BOX	CAIRO-110-3C-BOX	BIMBA-70	BIMBA-70-3C	BIMBA-90	BIMBA-90-3C	ESTRELLA	LORETO
Potencia térmica nominal (Kw) Nominal thermal power (Kw) Puissance thermique nominale (Kw) Potência térmica nominal (Kw) Potenza termica nominale (Kw)	12	15	15	13	13	13	12	10	15	13	7	10
Rendimiento (%) Efficiency (%) Rendement (%) Rendimento (%) Rendimento (%)	81	81	81	81	81	81	81	81	81	81	81	81
Temperatura humos °C Smoke temperature (°C) Température de fumées (°C) Temperatura fumos °C Temperatura fumi (°C)	294	283	283	248	232	248	294	232	283	248	250	232
Emisión CO (13% O2) (mg/Nm³) CO emission (13% O2) (mg/Nm³) Émission CO (13% O2) (mg/Nm³) Emissão CO (13% O2) (mg/Nm³) Emissione CO (13% O2) (mg/Nm³)	1249	1236	1236	626	1207	626	1249	701	1236	626	419	701
NOx al 13% O2 (mg/Nm³) NOx at 13% O2 (mg/Nm³) NOx au 13% O2 (mg/Nm³) NOx no 13% O2 (mg/Nm³) NOx al 13% O2 (mg/Nm³)	100	111	111	132	146	132	100	125	111	132	121	125
OGC al 13% O2 (mg/Nm³) OGC at 13% O2 (mg/Nm³) OGC au 13% O2 (mg/Nm³) OGC no 13% O2 (mg/Nm³) OGC al 13% O2 (mg/Nm³)	76	68	68	46	86	46	76	57	68	46	62	57
Partículas al 13% O2 (mg/Nm³) Particules at 13% O2 (mg/Nm³) Particules au 13% O2 (mg/Nm³) Partículas no 13% O2 (mg/Nm³) Particelle al 13% O2 (mg/Nm³)	25	21	21	34	38	34	25	30	21	34	35	30
Caudal mássico humos (g/s) Smoke mass flow (g/s) Débit massique des fumées (g/s) Caudal mássico fumos (g/s) Caudale di massa dei fumi (g/s)	8.8	12.3	12.3	11.8	13.8	11.8	8.8	9.9	12.3	11.8	6.1	9.9
Depresión en la chimenea (Pa) Depression in the chimney (Pa) Dépression en la cheminée (Pa) Depressão no aquecedor (Pa) Depressione nel camino (Pa)	12±2	12±2	12±2	12±2	12±2	12±2	12±2	12±2	12±2	12±2	12±2	12±2
Carga de combustible máxima (kg/h) Maximum Fuel Load (kg/h) Chargement maximal de combustible (kg/h) Carga máxima de combustível (kg/h) Carica massima di combustibile (kg/h)	3.3	4.1	4.1	3.9	3.5	3.9	3.3	3	4.1	3.9	2	3
Salida de humos Ø (mm) Smoke outlet Ø (mm) Sortie de fumées Ø (mm) Saída de fumos Ø (mm) Uscita di fumi Ø (mm)	150	200	200	200	200	200	150	150	200	200	150	150
Longitud máxima de leños (cm) Maximum length of logs (cm) Longueur maximale des bûches (cm) Comprimento máxima lenhos (cm) Lunghezza massima dei tronchi (cm)	60	80	100	75	77	95	65	65	80	80	41	56
Cajón de ceniza extraíble Removable ash pan Bac à cendres amovible Gaveta da cinza extraível Cassetto porta-cenere estraibile	√	√	√	√	√	√	√	√	√	√	√	√
Aire primario regulable Adjustable primary air Air primaire réglable Ar primário regulável Aria primaria regolabile	√	√	√	√	√	√	√	√	√	√	√	√
Aire secundario regulable Adjustable secondary air Air secondaire réglable Ar secundário regulável Aria secundaria regolabile	√	√	√	√	√	√						
Peso (Kg) Weight (kg) Poids (kg) Peso (kg) Peso (kg)	110 / 114	138 / 142	144 / 148	120 / 123	158 / 160	154 / 157	94	92	114	112	74	61

DATOS	TUDELA	DOVER	VERSALLES-V	VERSALLES-C	CROACIA-T	GUJON	GUJON-H	LERMA	LERMA-H
Potencia térmica nominal (Kw) Nominal thermal power (Kw) Puisissance thermique nominale (Kw) Potência térmica nominal (Kw) Potenza termica nominale (Kw)	12	9,4	10	10	9,5	9	9	9	9
Rendimiento (%) Efficiency (%) Rendement (%) Rendimento (%) Rendimento (%)	84	76	81	81	81	82	82	82	82
Temperatura humos °C Smoke temperature (°C) Température de fumées (°C) Temperatura fumos °C Temperatura fumi (°C)	260	359	232	232	295	235	235	259	259
Emisión CO (13% O2) (mg/Nm³) CO emission (13% O2) (mg/Nm³) Émission CO (13% O2) (mg/Nm³) Emissão CO (13% O2) (mg/Nm³) Emissione CO (13% O2) (mg/Nm³)	740	729	701	701	1346	1385	1385	1478	1478
NOx al 13% O2 (mg/Nm³) NOx at 13% O2 (mg/Nm³) NOx au 13% O2 (mg/Nm³) NOx no 13% O2 (mg/Nm³) NOx al 13% O2 (mg/Nm³)	111	116	125	125	140	90	90	90	90
OGC al 13% O2 (mg/Nm³) OGC at 13% O2 (mg/Nm³) OGC au 13% O2 (mg/Nm³) OGC no 13% O2 (mg/Nm³) OGC al 13% O2 (mg/Nm³)	101	77	57	57	109	91	91	72	72
Partículas al 13% O2 (mg/Nm³) Particles at 13% O2 (mg/Nm³) Particules au 13% O2 (mg/Nm³) Partículas no 13% O2 (mg/Nm³) Particelle al 13% O2 (mg/Nm³)	23	27	30	30	39	31	31	30	30
Caudal mássico humos (g/s) Smoke mass flow (g/s) Débit massique des fumées (g/s) Caudal mássico fumos (g/s) Caudale di massa dei fumi (g/s)	9	8,8	9,9	9,9	8,8	8,1	8,1	8,5	8,5
Depresión en la chimenea (Pa) Depression in the chimney (Pa) Dépression en la cheminée (Pa) Depressão no aquecedor (Pa) Depressione nel camino (Pa)	12±2	12±2	12±2	12±2	12±2	12±2	12±2	12±2	12±2
Carga de combustible máxima (kg/h) Maximum Fuel Load (kg/h) Chargement maximal de combustible (kg/h) Carga máxima de combustível (kg/h) Carica massima di combustibile (kg/h)	3,4	3	3	3	2,7	2,6	2,6	2,4	2,4
Salida de humos Ø (mm) Smoke outlet Ø (mm) Sortie de fumées Ø (mm) Saída de fumos Ø (mm) Uscita di fumi Ø (mm)	150	150	150	150	150	150	150	150	150
Longitud máxima de leños (cm) Maximum length of logs (cm) Longueur maximale des bûches (cm) Comprimento máxima lenhos (cm) Lunghezza massima dei tronchi (cm)	45	35	55	55	47	47	47	43	43
Cajón de ceniza extraíble Removable ash pan Bac à cendres amovible Gaveta da cinza extraível Cassetto porta-cenere estraibile	√	√	√	√	√	√	√	√	√
Aire primario regulable Adjustable primary air Air primaire réglable Ar primário regulável Aria primaria regolabile	√	√	√	√	√	√	√	√	√
Aire secundario regulable Adjustable secondary air Air secondaire réglable Ar secundário regulável Aria secundaria regolabile		√	√	√	√	√	√	√	√
Peso (Kg) Weight (kg) Poids (kg) Peso (kg) Peso (kg)	92	102	154/156	136/138	110	72	106	66	99

SUIZA	MONZA	SENA PLUS	ARUS	ORLY	HILTON-C	HILTON-C-6	HILTON-H	HILTON-H-6	ETNA	ORDESA	ALTEA	BREMEN	PRESTON	DERBY	BURY
14	14	12	9,5	6	14	6	14	6	11,3	9	12	12	14	14	14
85	85	81	81	83	85	83	85	83	81	80	81	81	80	80	81
173	173	294	342	226	173	226	173	226	254	219	305	305	320	320	288
1453	1453	1249	1346	915	1453	915	1453	915	962	1074	910	910	1041	1041	1307
116	116	100	140	139	116	139	116	139	146	157	106	106	128	128	111
64	64	76	109	55	64	55	64	55	46	50	53	53	55	55	66
39	39	25	39	31	39	31	39	31	36	33	38	38	34	34	33
13,9	13,9	8,8	8,6	5,9	13,9	5,9	13,9	5,9	9,6	9,4	10,2	10,2	10,8	10,8	11,4
12±2	12±2	12±2	12±2	12±2	12±2	12±2	12±2	12±2	12±2	12±2	12±2	12±2	12±2	12±2	12±2
3,9	3,9	3,3	2,7	1,6	3,9	1,6	3,9	1,6	3,4	2,6	3,5	3,5	3,8	3,8	3,7
200	150	150	150	150	150	150	150	150	150	150	150	150	150	150	150
55	50	60	47	55	60	60	60	60	59	40	40	46	60	60	60
√	√	√	√	√	√	√	√	√	√	√	√	√	√	√	√
√	√	√	√	√	√	√	√	√	√	√	√	√	√	√	√
		√	√	√	√	√	√	√	√	√	√	√	√	√	√
140	145	78	83	90	160	160	145	145	150	103	127	167	180	174	154

13.1 TUDELA

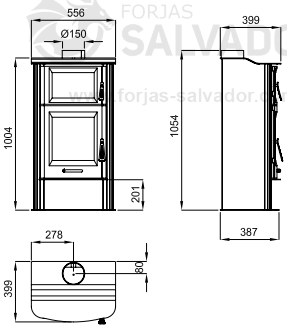

13.5 VERSALLES-C

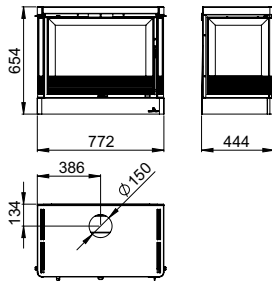

13.9 GIJÓN-H

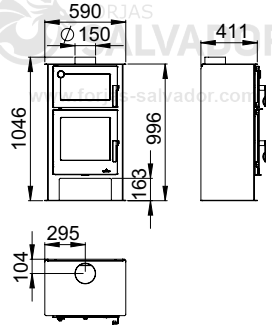

13.2 DOVER

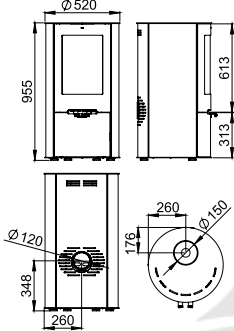

13.6 VERSALLES-C VISION

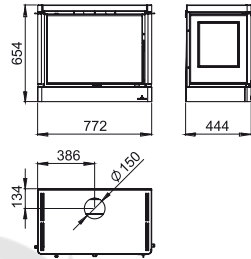

13.10 LERMA

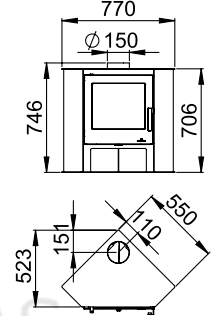

13.3 VERSALLES

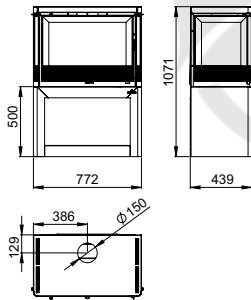

13.7 CROACIA-T

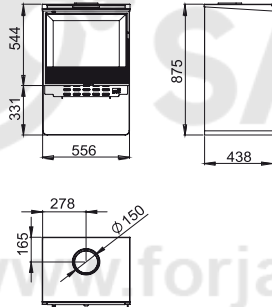

13.11 LERMA-H

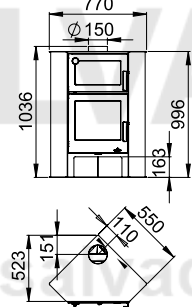

13.4 VERSALLES VISION

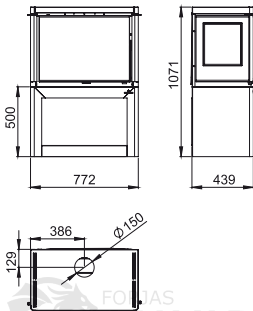

13.8 GIJÓN

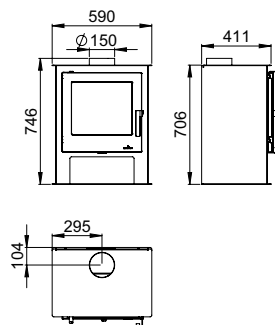

13.12 MONZA

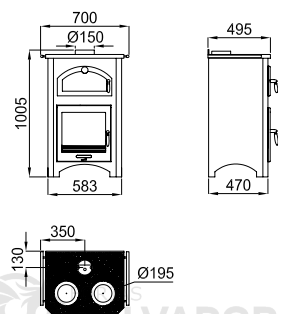

13.13 SUIZA

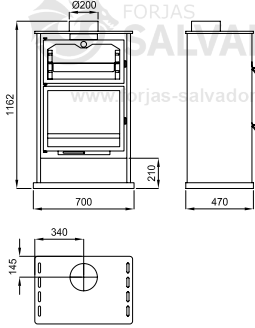

13.17 HILTON-H

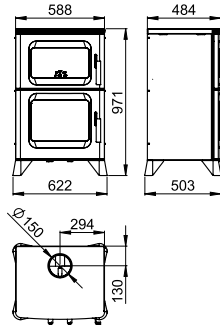

13.21 ALTEA

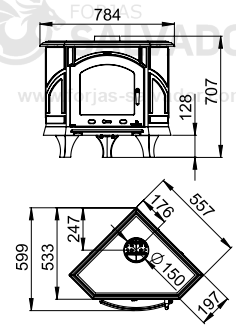

13.14 SENA PLUS

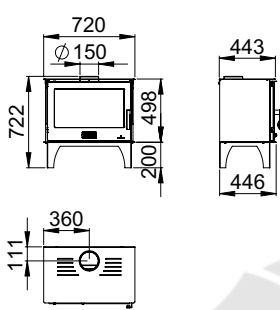

13.18 HILTON-C

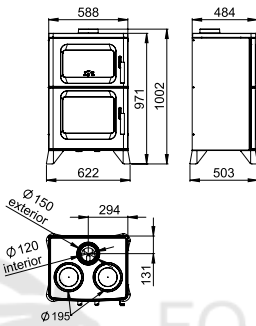

13.22 BREMEN

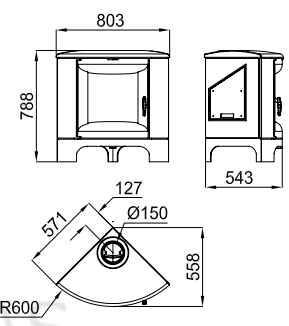

13.15 ARUS

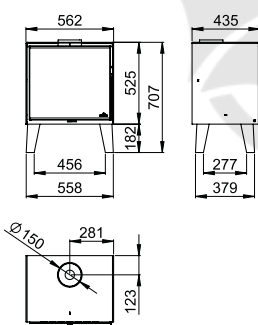

13.19 ETNA

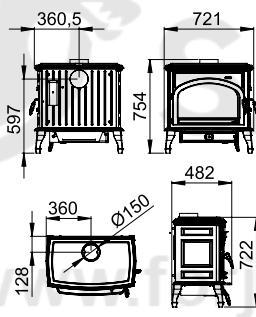

13.23 PRESTON

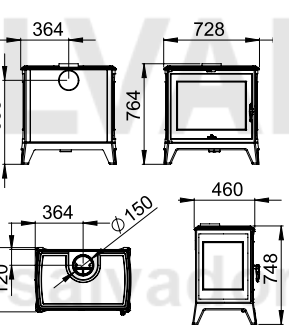

13.16 ORLY

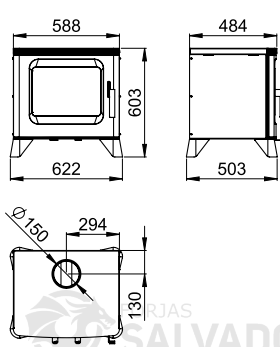

13.20 ORDESA

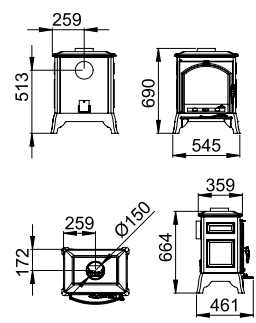

13.24 DERBY

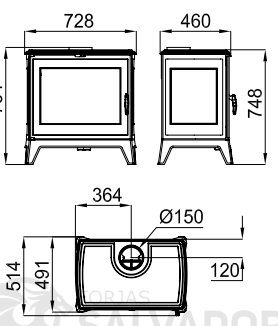

13.25 BURY

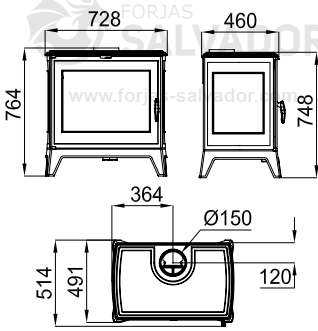

13.29 CAIRO-90-3C-BOX

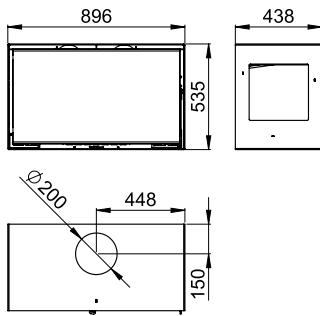

13.33 BIMBA-70-3C

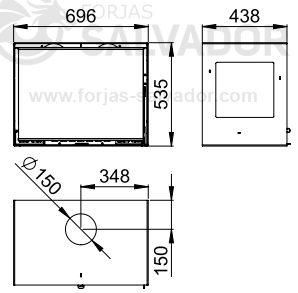

13.26 CAIRO-70-BOX

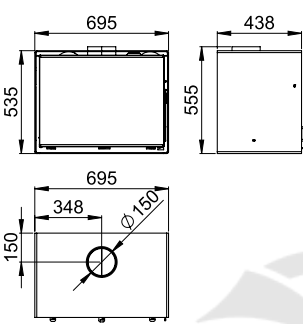

13.30 CAIRO-90D-BOX

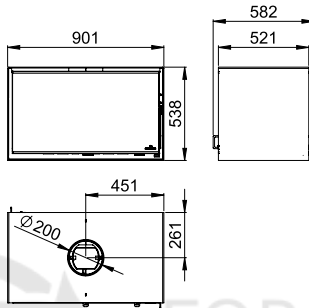

13.34 BIMBA-90

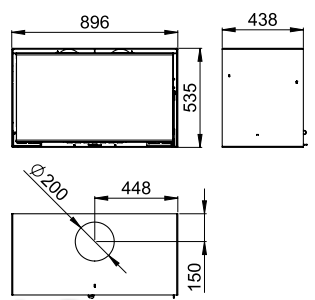

13.27 CAIRO-90-BOX

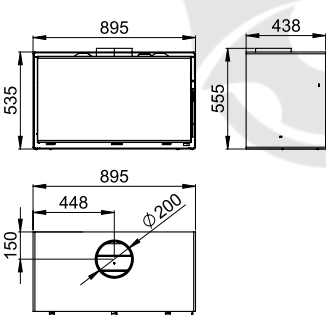

13.31 CAIRO-110-3C-BOX

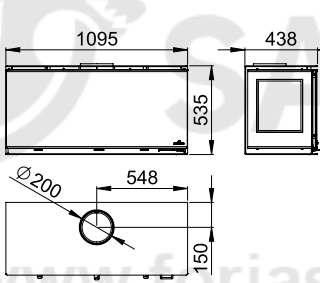

13.35 BIMBA-90-3C

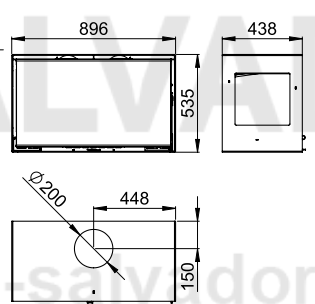

13.28 CAIRO-110-BOX

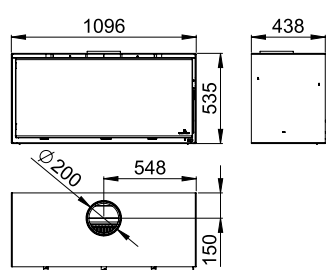

13.32 BIMBA-70

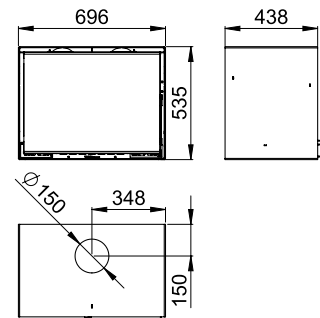

13.36 ESTRELLA

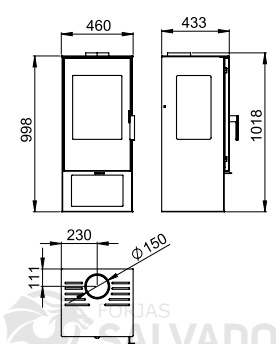

FT

13.37 LORETO

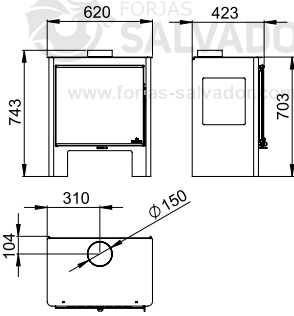

www.forjas-salvador.com



FORJAS
SALVADOR

www.forjas-salvador.com



www.forjas-salvador.com



www.forjas-salvador.com

INDICE | INDEX | INDEX | ÍNDICE | INDICE

14	GARANTÍA	131
14.1	CONDICIONES PARA RECONOCER COMO VÁLIDA LA GARANTÍA	131
14.2	CONDICIONES PARA RECONOCER COMO NO VALIDA LA GARANTÍA	131
14.3	QUEDAN EXCLUIDOS DE LA GARANTÍA DE BRONPI CALEFACCIÓN	131
14.4	CONDICIONES DE GARANTÍA SOBRE LA VENTA DE REPUESTOS	132
14.5	EXTENSIÓN TERRITORIAL DE LA GARANTÍA	132
14.6	EXCLUSIÓN DE RESPONSABILIDAD	132
14.7	INDICACIONES EN CASO DE FUNCIONAMIENTO ANÓMALO DEL MODELO	132
14	WARRANTY	133
14.1	CONDITIONS FOR RECOGNISING THE WARRANTY AS VALID	133
14.2	CONDITIONS FOR RECOGNISING THE WARRANTY AS INVALID	133
14.3	BRONPI CALEFACCIÓN WARRANTY EXCLUSIONS	133
14.4	CONDITIONS ON THE SALE OF SPARE PARTS	134
14.5	TERRITORIAL EXTENSION OF THE WARRANTY	134
14.6	EXCLUSION OF LIABILITY	134
14.7	INDICATIONS IN THE EVENT OF ABNORMAL OPERATION OF THE MODEL	134
14	GARANTIE	135
14.1	CONDITIONS DE RECONNAISSANCE DE LA VALIDITÉ DE LA GARANTIE	135
14.2	CONDITIONS DE NON RECONNAISSANCE DE LA VALIDITÉ DE LA GARANTIE	135
14.3	SONT EXCLUS DE LA GARANTIE DE BRONPI CALEFACCIÓN	135
14.4	CONDITIONS DE GARANTIE QUANT À LA VENTE DE PIÈCES DÉTACHÉES	136
14.5	EXTENSION TERRITORIALE DE LA GARANTIE	136
14.6	EXCLUSION DE RESPONSABILITÉ	136
14.7	INDICATIONS EN CAS DE FONCTIONNEMENT ANORMAL DU MODÈLE	136
14	GARANTIA	137
14.1	CONDIÇÕES PARA RECONHECER A GARANTIA	137
14.2	CONDIÇÃO ES PARA RECONHECER QUE NÃO VALIDA A GARANTIA	137
14.3	ESTÃO EXCLUIDOS DA GARANTIA DE BRONPI CALEFACCIÓN.	137
14.4	CONDIÇÕES DE GARANTIA SOBRE A VENDA DE PEÇAS	138
14.5	EXTENSÃO TERRITORIAL DA GARANTIA	138
14.6	EXCLUSÃO DE RESPONSABILIDADE	138
14.7	INDICAÇÕES EM CASO DE FUNCIONAMENTO ANORMAL DO MODELO	138
14	GARANZIA	139
14.1	CONDIZIONI PER IL RICONOSCIMENTO DELLA VALIDITÀ DELLA GARANZIA	139
14.2	CONDIZIONI PER IL RICONOSCIMENTO DELL'INVALIDITÀ DELLA GARANZIA	139
14.3	SONO ESCLUSI DALLA GARANZIA DI BRONPI CALEFACCIÓN.	139
14.4	CONDIZIONI DI GARANZIA SULLA VENDITA DI PARTI DI RICAMBIO	140
14.5	ESTENSIONE TERRITORIALE DELLA GARANZIA	140
14.6	ESCLUSIONE DI RESPONSABILITÀ	140
14.7	ISTRUZIONI IN CASO DI MALFUNZIONAMENTO DEL MODELLO	140

www.forjas-salvador.com

14 GARANTÍA

El presente documento de garantía expedido por Bronpi Calefacción S.L. tiene por objeto esclarecer para impulsar con eficacia la garantía legal que tienen los consumidores que compran los productos Bronpi. Este documento no afecta a los derechos legales de garantía de compra del usuario.

La garantía se extiende a la reparación o sustitución del aparato o cualquier pieza defectuosa del mismo, bajo los siguientes condicionantes:

14.1 CONDICIONES PARA RECONOCER COMO VÁLIDA LA GARANTÍA

La garantía únicamente será reconocida como válida si:

- Según la Directiva (UE) 2019/771 del Parlamento Europeo y del consejo de 20 de mayo de 2019, para los aparatos comprados a partir del 01/01/2022 y en el caso de uso doméstico del producto, que el problema aparezca en un plazo de tiempo anterior a los 36 meses desde la factura de venta al distribuidor. En el caso de rotura o deterioro de la estructura o cuerpo fijo de acero del equipo el plazo se amplía a 60 meses (5 años), ampliándose a 84 meses (7 años) en el caso de estructura o cuerpo fijo en aparatos de fundición.
- Para los equipos comprados a partir del 01/01/2022 y en el caso de uso profesional, industrial o intensivo, el periodo de garantía será de 6 meses desde la factura de compra. El fabricante entiende por uso profesional, industrial o intensivo todos los productos instalados en espacios industriales, comerciales.
- El modelo se ha instalado, por personal cualificado con acreditación, conforme a las normas de aplicación y respetando las normas de instalación del presente manual y la normativa vigente en cada región o país.
- Debe realizarse una prueba funcional completa del equipo antes de realizar los acabados de la instalación (pladur, albañilería, revestimientos, pinturas, etc.).
- Se ha cumplimentado y firmado el certificado de la garantía, en el que figuren el nombre del vendedor, el nombre del comprador.
- **Es obligatorio que el vendedor/distribuidor haya registrado en el sistema de registro de garantías del fabricante la venta del producto, en caso contrario, será el vendedor/distribuidor quien responderá ante el comprador sobre la garantía del producto.**
- Todo producto debe ser reparado en el lugar de instalación, sin causar molestias a las partes, salvo si tal hecho es imposible o desproporcionado.
- Los equipos deben instalarse en lugares accesibles y sin riesgo para los técnicos, respetando las distancias de seguridad para facilitar el trabajo de los técnicos. Se debe contemplar la posibilidad de una fácil extracción del equipo o cualquiera de sus componentes (hidráulicos, electrónicos, componentes, etc.). Cuando la instalación no permita el acceso inmediato y seguro al equipo, el comprador pondrá los medios necesarios para facilitar el trabajo de los técnicos asumiendo cualquier cargo adicional.
- Las intervenciones fuera del alcance de la garantía están sujetas a la aplicación de la tarifa vigente del técnico autorizado/cualificado.
- Ningún equipo puede ser sustituido después del primer encendido sin la autorización expresa del fabricante.
- Dentro del periodo de garantía, el incumplimiento de las condiciones anteriormente expuestas provocará la anulación de la garantía.

14.2 CONDICIONES PARA RECONOCER COMO NO VALIDA LA GARANTÍA

- Modificaciones inadecuadas del aparato o daños en el modelo debido al recambio de componentes no originales o actuaciones realizadas por personal no autorizado.
- Productos reacondicionados y/o revendidos.
- No cumplimiento en lo relativo a los mantenimientos, ni a las revisiones del modelo especificados en el manual.
- Para los equipos hydro, presencia de instalaciones hidráulicas no conformes con las normas en vigor: Deberán garantizarse en el momento de la instalación, los elementos de seguridad tales como:
 - El vaso de expansión, el cual deberá tener un volumen ajustado a la instalación hidráulica efectuada,
 - La presencia y funcionamiento de los purgadores de aire del circuito hidráulico,
 - Válvulas de seguridad de presión,
 - deberá preverse un plan de mantenimiento preventivo sistemático para certificar el correcto funcionamiento de dichos elementos de seguridad.
 - Para evitar daños en los equipos y tuberías conectadas por la corrosión galvánica, se recomienda utilizar manguitos dieléctricos en la conexión del equipo a tuberías metálicas cuyas características de los materiales aplicados potencien este tipo de corrosión. Los daños ocasionados por la no utilización de manguitos dieléctricos no serán incluidos en la garantía del producto.
- Presencia de instalaciones eléctricas no conformes con las normas en vigor:
 - Conexión del equipo a una frecuencia diferente a la indicada.
 - Alimentación eléctrica inadecuada (tensión con variaciones superiores al 10%, a partir del valor nominal de 230V), o la tensión en el neutro superior a 5 V o ausencia de protección a tierra.
 - Descargas inductivas/electroestáticas o provocadas por rayos.

14.3 QUEDAN EXCLUIDOS DE LA GARANTÍA DE BRONPI CALEFACCIÓN

- Las puestas en marcha de los equipos, los mantenimientos de los mismos, y el deshollinado de la tubería de evacuación de humos.
- La garantía no responderá a los cargos derivados de la desinstalación y posterior instalación del mismo, así como el valor de los objetos y/o enseres del lugar de ubicación (revestimiento, pladur, pinturas, etc.).
- Las siguientes piezas de desgaste:
 - Las juntas
 - Los tiradores
 - Los cristales vitrocerámicos o templados
 - Rejillas de chapa o hierro fundido
 - Los materiales refractarios (vermiculita, cerámica, firetek, etc.)
 - Los deflectores
 - El plano de fuego, así como las piezas que lo componen (rejillas)
 - Las pilas (baterías) de los controles remotos o piezas electrónicas
 - Los fusibles,
 - Y cualquier pieza sometida a deformación y/o roturas derivadas de un mal uso, combustible inadecuado o sobrecarga de combustible.

- La garantía en ningún caso cubrirá la rotura del cristal. El cristal vitrocerámico está homologado para resistir un choque térmico de hasta 750°C, temperatura que no llega a alcanzarse en el interior del aparato, por lo que la rotura del mismo solo se deberá a una manipulación inadecuada (choques mecánicos o accidentales, cierre brusco de la puerta, etc.), motivo no contemplado en garantía.
- Las piezas cromadas o doradas, las elaboradas en madera, y en revestimientos las piezas con cerámica y/o piedra. Las variaciones cromáticas, cuarteados, veteados, manchas y pequeñas diferencias de las piezas, no alteran la calidad del producto no constituyen motivo de reclamación ya que son características naturales de dichos materiales. Igualmente, las variaciones que presenten respecto a las fotos que aparecen el catálogo.
- Todos los componentes externos sujetos a desgaste y/o a la formación de óxido o de manchas provocadas por detergentes agresivos, o en los cuales el consumidor puede intervenir directamente durante el uso, limpieza y/o el mantenimiento.

En la gama Hydro queda excluido:

- Las piezas del circuito hidráulico ajenas al producto.
- El intercambiador de calor queda excluido de la garantía cuando no se instale un circuito anti-condensación.
- Las operaciones de purgado necesarias para eliminar el aire de la instalación.
- Se excluyen también de la garantía las intervenciones derivadas de instalaciones de alimentación de agua, electricidad y componentes externos a los modelos, donde el cliente, puede intervenir directamente durante el uso.
- Daños causados por fenómenos de corrosión o acumulación de sedimentos (calcáreos, impurezas, etc.), típicos de las instalaciones hidráulicas.
- Los trabajos de mantenimiento y cuidados de la chimenea e instalación.
- Daños derivados del uso impropio del producto, modificaciones o manipulaciones indebidas y en especial al uso de acelerantes del fuego, a las cargas de combustible superiores a lo especificado o uso de combustibles no autorizados, según prescripciones del presente manual.
- Daños causados por agentes externos (roedores, aves, insectos, animales domésticos, etc.), fenómenos atmosféricos y/o geológicos (terremotos, inundaciones, heladas, rayos, etc.), químicos, electroquímicos, ambientes agresivos o salinos (proximidad al mar, río, etc.), actos de vandalismo, presión o suministro inadecuado de circuitos, ineficacia o falta de conducto de humos, y otras causas que no dependan de la fabricación del aparato.
- Todos los daños derivados del transporte (se recomienda revisar minuciosamente los productos en el momento de su recepción), deberán ser comunicados inmediatamente al distribuidor y se reflejarán en el documento de transporte y en la copia del transportista.
- La sustitución de piezas no prolonga la garantía del aparato.

14.4 CONDICIONES DE GARANTÍA SOBRE LA VENTA DE REPUESTOS

- Las piezas de repuesto suministradas y vendidas por el fabricante para la reparación de equipos fuera del periodo de garantía, o cuya rotura no quede cubierta por la garantía, tendrán una garantía de 6 meses.
- No dispondrán de garantía de 6 meses, las siguientes piezas de desgaste:
 - Las juntas, los tiradores, los cristales vitrocerámicos o templados, rejillas de chapa o hierro fundido, los materiales refractarios (vermiculita, cerámica, firetek, etc.), los deflectores, el plano de fuego así como las piezas que lo componen, las pilas de los controles remotos o piezas electrónicas, los fusibles, y cualquier pieza sometida a deformación y/o roturas derivadas de un mal uso o golpes, combustible inadecuado o sobrecarga de combustible.

14.5 EXTENSIÓN TERRITORIAL DE LA GARANTÍA

La garantía debe entenderse limitada al territorio español y portugués. Los consumidores fuera de España y Portugal deben dirigirse al revendedor/distribuidor donde hayan adquirido el producto para ejercer los derechos previstos por la garantía legal vigente de cada país, que será de 24 meses.

La garantía debe entenderse delimitada al estado de residencia y/o domicilio del revendedor/distribuidor que realiza la venta al usuario final, la garantía no tendrá efecto si el revendedor vende el producto fuera de su país, o el usuario final traslada el equipo de país.

14.6 EXCLUSIÓN DE RESPONSABILIDAD

Bronpi Calefacción S.L. bajo ningún concepto asumirá indemnización alguna por daños directos o indirectos, causados por el producto o derivados de éste.

14.7 INDICACIONES EN CASO DE FUNCIONAMIENTO ANÓMALO DEL MODELO

En caso de mal funcionamiento de la estufa, el consumidor seguirá las siguientes indicaciones:

- Consultar la tabla de resolución de problemas que se adjunta en el manual.
- Verificar si el problema está cubierto por la garantía.
- Contactar con el distribuidor Bronpi, donde adquirió el modelo, llevando consigo la factura de compra, y datos de donde se encuentra el modelo instalado, así como el número de garantía o número de serie de fabricación. Puede encontrar dicho número en la etiqueta CE de su equipo y en el manual de instrucciones.

Para cualquier actuación en garantía, deberá contactar con el distribuidor al cual se ha comprado el producto. El distribuidor contactará con Bronpi Calefacción S.L., que le dará la información pertinente.

Sin perjuicio de las disposiciones legales, la responsabilidad del fabricante en relación con la garantía está limitada a las exigencias de esta garantía.

14 WARRANTY

This warranty document issued by Bronpi Calefacción S.L. aims to clarify in order to effectively promote the legal guarantee that consumers who purchase Bronpi products have. This document does not affect the user's legal purchase guarantee rights. The warranty extends to the repair or replacement of the appliance or any defective part subject to the following conditions:

14.1 CONDITIONS FOR RECOGNISING THE WARRANTY AS VALID

The warranty will only be recognised as valid in the following cases:

- According to Directive (EU) 2019/771 of the European Parliament and of the Council of 20 May 2019 for appliances purchased from 01/01/2022 and in the case of domestic use of the product, that the defect appears within a period of time prior to 36 months from the date of sale to the dealer. In the case of breakage or deterioration of the fixed steel structure or body of the equipment, the period is extended to 60 months (5 years), and to 84 months (7 years) in the case of fixed structure or body in cast iron appliances.
- For equipment purchased after 01/01/2022 and in the case of professional, industrial or intensive use, the warranty period shall be 6 months from the purchase invoice. The manufacturer understands by professional, industrial or intensive use all products installed in industrial or commercial spaces.
- The model has been installed by qualified, accredited personnel in accordance with the applicable standards and in compliance with the installation standards in this manual and the regulations in force in each region or country.
- A complete functional test of the equipment must be carried out before finishing the installation (plasterboard, masonry, claddings, paints, etc.).
- The warranty certificate has been completed and signed, stating the name of the seller and the name of the buyer.
- **It is mandatory that the seller has registered the sale of the product in the manufacturer's warranty registration system, otherwise the seller is liable to the buyer for the product warranty.**
- All products must be repaired at the place of installation, without causing any drawback to the parties, unless this is impossible or disproportionate.
- Equipment must be installed in accessible locations and without risk to technicians, respecting safety distances to facilitate the work of technicians. Provision must be made for easy removal of the equipment or any of its components (hydraulics, electronics, components, etc.). Where the installation does not allow immediate and safe access to the equipment, the purchaser shall provide the necessary means to facilitate the work of the technicians at his own expense.
- Interventions outside the scope of the warranty are subject to the application of the current rate of the authorised/qualified technician.
- No equipment may be replaced after the first switch-on without the express authorisation of the manufacturer.
- Within the warranty period, failure to comply with the above conditions will result in the cancellation of the warranty.

14.2 CONDITIONS FOR RECOGNISING THE WARRANTY AS INVALID

- Improper modifications to the appliance or damage to the model due to the replacement of non-original components or work carried out by unauthorised personnel.
- Reconditioned and/or resold products.
- Failure to comply with maintenance or model revisions specified in the manual.
- Presence of hydraulic installations that do not comply with the standards in force: Safety elements such as the following must be guaranteed at the time of installation:
 - The expansion vessel, which must have a volume adjusted to the hydraulic installation carried out,
 - The presence and operation of the air vents in the hydraulic circuit, pressure safety valves,
 - A systematic preventive maintenance plan must be provided to certify the correct operation of these safety elements.
 - To avoid damage to the connected equipment and piping due to galvanic corrosion, it is recommended to use dielectric sleeves when connecting the equipment to metallic piping whose characteristics of the applied materials enhance this type of corrosion. Damage caused by not using dielectric sleeves will not be included in the product warranty.
- Presence of electrical installations that do not comply with the standards in force:
 - Connection of the equipment at a frequency different from that indicated.
 - Inadequate power supply (voltage with variations of more than 10% from the nominal value of 230V), or voltage at the neutral greater than 5 V or absence of earth protection.
 - Inductive/electro-static discharges or discharges caused by lightning.

14.3 BRONPI CALEFACCIÓN WARRANTY EXCLUSIONS

- The stove commissioning, maintenance and sweeping process of the flue gas pipe.
- The guarantee does not cover the charges derived from the uninstallation and subsequent installation of the stove, as well as the value of the objects and/or fixtures and fittings of the location (cladding, plasterboard, paintwork, etc.).
- The following wear and tear parts:
 - Seals
 - Handles
 - Glass-ceramic or tempered glasses
 - Steel or cast-iron grates
 - Refractory materials (vermiculite, ceramic, firetek...).
 - Baffle plates.
 - The base of the fire, as well as the parts which compose it (grates).
 - Remote control batteries or electronic parts.
 - Fuses
 - Any parts subject to deformation and/or breakage resulting from misuse, inadequate fuel or fuel overloading.
- The warranty will in no case cover the breakage of the glass. The glass-ceramic glass is approved to resist a thermal shock of up to 750 °C, temperature that does not reach inside the stove, so the breakage of the same will only be due to improper handling (mechanical or accidental shocks, sudden closing of the door, etc.), reason not covered by warranty.

- Chromed or gilded pieces, those made of wood, and ceramic and/or stone pieces for cladding. Chromatic variations, cracks, veining, stains and small differences in the pieces do not alter the quality of the product and do not constitute grounds for complaint as they are natural characteristics of these materials. Likewise, the variations that they present with respect to the photos that appear in the brochure.
- All external components subject to wear and/or the formation of rust or stains caused by aggressive detergents, or in which the consumer may intervene directly during use and/or maintenance.

As concern Hydro range the warranty does not include

- Parts of the hydraulic circuit which are not part of the product.
- The heat exchanger is excluded from the guarantee when an anti-condensation circuit is not installed.
- Bleeding operations necessary to eliminate air from the installation.
- Also excluded from the warranty are interventions deriving from water supply systems, electricity and components external to the models, where the customer can intervene directly during use.
- Damage caused by corrosion phenomena or accumulation of sediments (limescale, impurities...), typical of hydraulic installations.
- Maintenance and care work on the chimney and installation.
- Damage resulting from improper use of the product, modifications or improper handling and in particular to fuel loads in excess of those specified or the use of unauthorised fuels, according to the instructions in this manual.
- Damage caused by external agents (rodents, birds, insects, domestic animals...), atmospheric and/or geological phenomena (earthquakes, floods, frost, lightning...), chemical, electrochemical, aggressive or saline environments (proximity to the sea, river, etc.), acts of vandalism, inadequate pressure or supply of circuits, ineffective or missing flue pipes, and other causes that do not depend on the manufacture of the appliance.
- All damage resulting from transport (it is recommended that the products are thoroughly checked on receipt) must be reported immediately to the seller and must be noted on the transport document and on the carrier's copy.
- Replacement of parts does not extend the warranty of the appliance.

14.4 CONDITIONS ON THE SALE OF SPARE PARTS

- Spare parts supplied and sold by the manufacturer for the repair of equipment outside the warranty period, or whose breakage is not covered by the warranty, shall be guaranteed for 6 months.
- The following parts shall not be covered by the 6-month guarantee:
 - Gaskets, handles, glass ceramic or tempered glass, sheet metal or cast-iron grilles, refractory materials (vermiculite, ceramic, firetek etc.), baffle plates, as well as their component parts, remote control batteries or electronic parts, fuses, and any part subject to deformation and/or breakage resulting from misuse, inadequate fuel or fuel overload...

14.5 TERRITORIAL EXTENSION OF THE WARRANTY

The warranty is limited to the Spanish and Portuguese territory. Consumers outside Spain and Portugal should contact the reseller/dealer where they purchased the product to exercise the rights provided by the legal warranty in force in each country, which will be 24 months.

The guarantee is limited to the state of residence and/or domicile of the reseller/distributor who sells to the final user, the guarantee will not be effective if the reseller sells the product outside his country, or the end-user moves the equipment from country.

14.6 EXCLUSION OF LIABILITY

Bronpi Calefacción S.L. will under no circumstances assume any compensation for direct or indirect damage caused by the product or derived from it.

14.7 INDICATIONS IN THE EVENT OF ABNORMAL OPERATION OF THE MODEL

In the event of malfunctioning of the stove, the consumer shall follow the following instructions:

- Consult the troubleshooting table enclosed in the manual.
- Check if the problem is covered by the warranty.
- Contact the Bronpi dealer where the model was purchased, taking with you the purchase invoice and details of where the model is installed, as well as the name of the dealer, the warranty number or manufacturer's serial number. You can find this number on the CE label of your equipment.

If the model is under warranty, you should contact the dealer from whom the product was purchased. The distributor will contact Bronpi Calefacción S.L., who will give you the relevant information about the assistance, or other solution to be provided.

Without prejudice to legal provisions, the manufacturer's liability in relation to the warranty is limited to the requirements of this warranty.

14 GARANTIE

L'objectif de ce document de garantie émis par Bronpi Calefacción S.L. est de clarifier, afin de la promouvoir efficacement, la garantie légale dont bénéficient les consommateurs qui achètent des produits Bronpi. Ce document n'affecte pas les droits de l'utilisateur en matière de garantie légale d'achat.

La garantie s'étend à la réparation ou au remplacement de l'appareil ou de toute partie défectueuse de celui-ci, sous réserve des conditions suivantes :

14.1 CONDITIONS DE RECONNAISSANCE DE LA VALIDITÉ DE LA GARANTIE

La garantie ne sera reconnue comme valable que si :

- Conformément à la directive (UE) 2019/771 du Parlement Européen et du Conseil du 20 mai 2019, en cas d'utilisation domestique du produit, que le défaut apparaisse dans un délai antérieur à 36 mois à compter de vente au distributeur. Cette période est limitée au territoire espagnol et portugais. Pour les autres pays, la période est de 24 mois.
- Conformément à la directive (UE) 2019/771 du Parlement Européen et du Conseil du 20 mai 2019 pour les appareils achetés à partir du 01/01/2022 et en cas d'utilisation domestique du produit, que le défaut apparaisse dans un délai antérieur à 36 mois à compter de vente au distributeur. En cas de rupture ou de détérioration de la structure ou du corps fixe en acier de l'équipement, le délai est porté à 60 mois (5 ans), et à 84 mois (7 ans) en cas de structure ou de corps fixe en fonte.
- Pour les appareils achetés après le 01/01/2022 et en cas d'utilisation professionnelle, industrielle ou intensive, la période de garantie est de 6 mois à compter de la facture d'achat. Le fabricant entend par usage professionnel, industriel ou intensif tous les produits installés dans des espaces industriels, commerciaux.
- Le modèle a été installé par du personnel qualifié accrédité conformément aux normes en vigueur et dans le respect des normes d'installation de ce manuel et des réglementations en vigueur dans chaque région ou pays.
- Un test fonctionnel complet de l'appareil doit être effectué avant de terminer l'installation (placoplâtre, maçonnerie, enduits, peintures, etc.).
- Le certificat de garantie a été rempli et signé, mentionnant le nom du vendeur et le nom de l'acheteur.
- **Le vendeur/distributeur doit obligatoirement avoir enregistré la vente du produit dans le système d'enregistrement de la garantie du fabricant, faute de quoi il est responsable de la garantie du produit vis-à-vis de l'acheteur.**
- Tous les produits doivent être réparés sur le lieu d'installation, sans causer d'inconvénients aux parties, sauf si cela est impossible ou disproportionné.
- Les équipements doivent être installés dans des endroits accessibles et sans risque pour les techniciens, en respectant les distances de sécurité pour faciliter le travail des techniciens. Des dispositions doivent être prises pour permettre un démontage aisé de l'équipement ou de l'un de ses éléments (hydraulique, électronique, composants, etc.). Lorsque l'installation ne permet pas un accès immédiat et sûr au matériel, l'acheteur doit fournir à ses frais les moyens nécessaires pour faciliter le travail des techniciens.
- Les interventions hors garantie sont soumises à l'application du tarif en vigueur du technicien agréé/qualifié.
- Aucun remplacement de matériel ne peut être effectué après la première mise en service sans l'autorisation expresse du fabricant.
- Pendant la période de garantie, le non-respect des conditions ci-dessus entraîne l'annulation de la garantie.

14.2 CONDITIONS DE NON RECONNAISSANCE DE LA VALIDITÉ DE LA GARANTIE

- Modifications inadéquates de l'appareil ou dommages au modèle en raison du remplacement de composants non originaux ou d'interventions effectuées par du personnel non autorisé.
- Produits reconditionnés et/ou revendus.
- Présence d'installations hydrauliques non conformes aux normes en vigueur. Il est nécessaire de s'assurer dans le moment de l'installation de la présence des éléments de sécurité tels que :
 - Le vase d'expansion, qui doit avoir un volume adapté à l'installation hydraulique effectuée,
- La présence et le fonctionnement des purgeurs d'air du circuit hydraulique,
 - Soupapes de sécurité sous pression,
 - Un plan de maintenance préventive systématique doit être prévu pour certifier le bon fonctionnement de ces dispositifs de sécurité.
 - Pour éviter d'endommager les équipements et les tuyaux reliés par la corrosion galvanique, il est recommandé d'utiliser des manchons diélectriques lors du raccordement de l'équipement à des tuyaux métalliques dont les caractéristiques des matériaux appliqués favorisent ce type de corrosion. Les dommages causés par la non-utilisation des manchons diélectriques ne sont pas couverts par la garantie du produit.
- Présence d'installations électriques non conformes aux normes en vigueur :
 - Raccordement de l'équipement à une fréquence différente de celle indiquée.
 - Alimentation électrique inadéquate (tension avec des variations de plus de 10%, à partir de la valeur nominale de 230V), ou tension au neutre supérieure à 5 V ou absence de protection à la terre.
 - Décharges inductives/électrostatiques ou causées par la foudre.

14.3 SONT EXCLUS DE LA GARANTIE DE BRONPI CALEFACCIÓN

- Les mises en œuvre et l'entretien des poêles ainsi que le ramonage du conduit d'évacuation de fumées.
- La garantie ne couvre pas les frais d'enlèvement et d'installation ultérieure, ainsi que la valeur des objets et/ou des installations sur le site (revêtement, placoplâtre, peinture...).
- Les suivantes pièces d'usure :
 - Les joints
 - Les tireurs
 - Les vitres vitrocéramiques ou verres trempés
 - Grilles en acier ou en fonte
 - Les matériaux réfractaires (vermiculites, céramiques, firetek, etc)
 - Les déflecteurs
 - La base du feu ainsi que les pièces qui composent la base (grille).
 - Les batteries des télécommandes ou les pièces électroniques des télécommandes.
 - Les fusibles

Toute pièce soumise à déformation et/ou rupture résultant d'un mauvais usage, combustible non adéquat...

- La garantie ne couvre en aucun cas la rupture des vitres. La vitre vitrocéramique est homologuée pour résister à un choc thermique allant jusqu'à 750°C, température qui n'est pas atteinte à l'intérieur de l'appareil, de sorte que le bris de la vitre n'est dû qu'à une mauvaise manipulation (chocs mécaniques ou accidentels, fermeture brusque de la porte, etc.), ce qui n'est pas couvert par la garantie.
- Les pièces chromées ou dorées, celles en bois, et dans les revêtements les pièces en céramique et/ou en pierre. Les variations de couleur, les quarts, les veines, les taches et les petites différences des pièces ne modifient pas la qualité du produit ne constituent pas un motif de réclamation car ils sont des caractéristiques naturelles de ces matériaux. De même, les variations qu'ils présentent par rapport aux photos qui apparaissent dans le catalogue.
- Tous les composants externes soumis à l'usure et/ou à la formation de rouille ou de taches causées par des détergents agressifs, ou sur lesquels le consommateur peut intervenir directement pendant l'utilisation et/ou l'entretien.

Sont exclus dans la gamme de produits Hydro :

- Parties du circuit hydraulique qui ne font pas partie du produit.
- L'échangeur de chaleur est exclu de la garantie lorsqu'un circuit anti-condensation n'ait pas été installé.
- Les opérations de purge nécessaires pour évacuer l'air de l'installation.
- Sont également exclues de la garantie les interventions dérivées des installations d'alimentation d'eau, d'électricité et de composants externes aux modèles, où le client peut intervenir directement pendant l'installation.
- Dommages causés par des phénomènes de corrosion ou d'accumulation de sédiments (calcaire, impuretés, etc.) typiques des installations hydrauliques.
- Les travaux d'entretien et soin de la cheminée et de l'installation.
- Dommages résultant d'une utilisation inappropriée du produit, de modifications ou manipulations abusives et en particulier des charges de carburant supérieures aux spécifications ou de l'utilisation de carburants non autorisés, conformément aux prescriptions du présent manuel.
- Dommages causés par des agents externes (rongeurs, oiseaux, insectes, animaux domestiques, etc.), phénomènes atmosphériques et/ou géologiques (tremblements de terre, inondations, gelées, éclairs, etc.), chimiques, électrochimiques, environnements agressifs ou salins (proximité de la mer, rivière, etc.), vandalisme, pression ou alimentation inadéquate des circuits, inefficacité ou absence de conduit d'évacuation des fumées et autres causes indépendantes de la fabrication de l'appareil.
- Tous les dommages résultant du transport (il est recommandé de vérifier minutieusement les produits à la réception), doivent être immédiatement communiqués au distributeur et seront reflétés dans le document de transport et dans la copie du transporteur.
- Le remplacement des pièces ne prolonge pas la garantie de l'appareil.

14.4 CONDITIONS DE GARANTIE QUANT À LA VENTE DE PIÈCES DÉTACHÉES

- Les pièces détachées fournies et vendues par le fabricant pour la réparation d'équipements hors période de garantie, ou dont la rupture n'est pas couverte par la garantie, ont une garantie de 6 mois.
- Les pièces suivantes ne sont pas couvertes par une garantie de 6 mois :
 - Les joints, poignées, vitres céramiques ou trempées, grilles en tôle ou en fonte, matériaux réfractaires (vermiculite, céramique, firetek ...), déflecteurs, brûleurs ou braseros ainsi que les pièces qui le composent, les batteries des télécommandes ou des pièces électroniques, les fusibles et toute pièce soumise à déformation et/ou rupture résultant d'une mauvaise utilisation, d'un carburant inapproprié ou d'une surcharge de carburant.

14.5 EXTENSION TERRITORIALE DE LA GARANTIE

La garantie est limitée au territoire espagnol et portugais. Les consommateurs en dehors de l'Espagne et du Portugal doivent contacter le revendeur/distributeur où ils ont acheté le produit pour exercer les droits prévus par la garantie légale en vigueur dans chaque pays, laquelle sera de 24 mois.

La garantie est limitée à l'état de résidence et/ou au domicile du revendeur/distributeur qui effectue la vente à l'utilisateur final, la garantie n'étant pas effective si le revendeur vend le produit en dehors de son pays, ou si l'utilisateur final déplace l'équipement d'un pays à l'autre.

14.6 EXCLUSION DE RESPONSABILITÉ

Bronpi Calefacción S.L. ne prendra en aucun cas en charge une quelconque indemnisation pour des dommages directs ou indirects, causés par le produit ou dérivés de celui-ci.

14.7 INDICATIONS EN CAS DE FONCTIONNEMENT ANORMAL DU MODÈLE

En cas de dysfonctionnement du poêle, le consommateur doit suivre les indications suivantes :

- Consulter le tableau de dépannage ci-joint dans le manuel.
- Vérifier si le problème est couvert par la garantie.
- Contacter le distributeur Bronpi, où vous avez acheté le modèle, en portant avec vous la facture d'achat, et les données de l'endroit où il a été acheté ainsi que le numéro de garantie ou numéro de série de fabrication. Vous trouverez ce numéro sur l'étiquette CE de votre équipement.

Si le modèle est sous garantie, vous devez contacter le revendeur auprès duquel vous avez acheté le produit. Le distributeur contactera Bronpi Calefacción S.L., qui vous donnera les informations pertinentes sur l'intervention, ou d'autres solutions à apporter.

Sous réserve des dispositions légales, la responsabilité du fabricant en matière de garantie est limitée aux exigences de cette garantie.

14 GARANTIA

Este documento de garantia é emitido por Bronpi Calefacción S.L. tem como objetivo esclarecer para impulsionar com eficácia a garantia legal que têm os consumidores que compram os produtos Bronpi. Este documento não afeta os direitos legais de garantia de compra do usuário. A garantia se estende à reparação ou substituição do aparelho ou qualquer peça defeituosa, sob as seguintes condições:

14.1 CONDIÇÕES PARA RECONHECER A GARANTIA

A garantia só será reconhecida como válida se:

- De acordo com a Diretiva (UE) 2019/771 do Parlamento Europeu e do Conselho de 20 de maio de 2019 para aparelhos comprados a partir de 01/01/2022 e no caso de uso doméstico do produto, que o defeito aparece em um período de tempo anterior aos 36 meses de venda ao distribuidor. No caso de quebra ou deterioração da estrutura ou corpo fixo em aço do equipamento, o prazo é alargado para 60 meses (5 anos), sendo alargado para 84 meses (7 anos) no caso de estrutura ou corpo fixo em equipamento de ferro fundido. A data é estabelecida pela própria fatura, que deve ser corretamente preenchida e deve conter o nome do vendedor autorizado, o nome do comprador, a descrição do modelo adquirido e o montante pago. Este documento deve ser conservado em bom estado.
- Para os equipamentos comprados a partir de 01/01/2022 e no caso de uso profissional, industrial ou intensivo, o período de garantia será de 6 meses a partir da fatura de compra. O fabricante entende por uso profissional, industrial ou intensivo todos os produtos instalados em espaços industriais, comerciais, ou cujo uso seja superior a 1500 horas anuais.
- O modelo foi instalado por pessoal qualificado e credenciado, de acordo com as regras de aplicação e respeitando as normas de instalação deste manual e a regulamentação vigente em cada região ou país.
- Um teste funcional completo do equipamento deve ser feito antes de realizar os acabamentos da instalação (gesso, alvenaria, revestimentos, tintas, etc.).
- Um certificado de garantia foi preenchido e assinado, com o nome do vendedor e o nome do comprador.
- **É obrigatório que o vendedor/distribuidor tenha registrado no sistema de registro de garantias do fabricante a venda do produto, caso contrário será o vendedor/distribuidor quem responderá perante o comprador sobre a garantia do produto.**
- Todo produto deve ser reparado no local de instalação, sem causar transtornos às partes, a menos que tal fato seja impossível ou desproporcionado.
- Os equipamentos devem ser instalados em locais acessíveis e sem riscos para os técnicos, respeitando as distâncias de segurança para facilitar o trabalho dos técnicos. Deve-se considerar a possibilidade de fácil remoção do equipamento ou qualquer um dos seus componentes (hidráulicos, eletrônicos, componentes, etc.). Quando a instalação não permite o acesso imediato e seguro ao equipamento, o comprador colocará os meios necessários para facilitar o trabalho dos técnicos assumindo qualquer custo adicional.
- Intervenções fora do alcance da garantia estão sujeitas à aplicação da tarifa vigente do técnico autorizado/qualificado.
- Nenhum equipamento pode ser substituído após a primeira ignição sem a autorização expressa do fabricante.
- Dentro do período de garantia, o não cumprimento das condições acima descritas resultará na anulação da garantia.

14.2 CONDIÇÕES PARA RECONHECER QUE NÃO VALIDA A GARANTIA

- Modificações inadequadas do aparelho ou danos no modelo devido à substituição de componentes não originais ou ações realizadas por pessoal não autorizado.
- Produtos recondicionados e/ou revendidos.
- Não conformidade com a manutenção e as revisões de modelo especificadas no manual.
- Presença de instalações hidráulicas não conformes com as normas em vigor: Devem ser assegurados, no momento da instalação, os elementos de segurança tais como:
 - O vaso de expansão, que deve ter um volume ajustado à instalação hidráulica realizada,
 - A presença e funcionamento dos purgadores de ar do circuito hidráulico,
 - Válvulas de segurança de pressão,
 - Deve ser previsto um plano de manutenção preventiva sistemática para certificar o bom funcionamento desses elementos de segurança.
- Para evitar danos em equipamentos e tubulações conectadas por corrosão galvânica, recomenda-se a utilização de mangas dielétricas na conexão do equipamento a tubulações metálicas cujas características dos materiais aplicados potencializam esse tipo de corrosão. Os danos causados pela não utilização de mangueiras dielétricas não serão incluídos na garantia do produto.
- Presença de instalações elétricas não conformes com as normas em vigor:
- Conexão do equipamento a uma frequência diferente da indicada.
- Alimentação elétrica inadequada (tensão com variações superiores a 10%, a partir do valor nominal de 230V), ou tensão no neutro superior a 5 V ou ausência de proteção à terra.
- Descargas indutivas/eletrostáticas ou induzidas por raios.

14.3 ESTÃO EXCLUÍDOS DA GARANTIA DE BRONPI CALEFACCIÓN.

- As colocações em funcionamento dos equipamentos e a manutenção dos mesmos bem como a limpeza da chaminé.
- A garantia não responderá às despesas decorrentes da desinstalação e posterior instalação do mesmo, bem como o valor dos objetos e/ou utensílios do local de localização (revestimento, gesso, tintas, etc).
- As seguintes peças de desgaste:
 - As juntas
 - Os atradores
 - Vitrocerâmicos ou temperados
 - Grelhas de chapa ou ferro fundido
 - Materiais refratários (vermiculita, cerâmica, firetek...)
 - Os defletores
 - O plano do fogo, bem como os seus componentes (grelha).
 - As pilhas (baterias) dos controles remotos ou peças eletrônicas
 - Os fusíveis
 - Qualquer peça que esteja sujeita a deformação e/ou quebra devido ao uso indevido, combustível inadequado ou sobrecarga de combustível.

- Em caso algum a garantia cobrirá a quebra do vidro. O vidro vitrocerâmico está homologado para resistir a um choque térmico até 750°C, temperatura que não é atingida no interior do aparelho, pelo que a quebra do vidro se deve apenas a um manuseamento incorreto (choques mecânicos ou acidentais, fecho brusco da porta, etc.), que não é coberto pela garantia.
- As peças cromadas ou douradas, as trabalhadas em madeira, e os revestimentos as peças de cerâmica e/ou pedra. As variações cromáticas, lascas, veteados, manchas e pequenas diferenças das peças, não alteram a qualidade do produto não constituem motivo de reclamação já que são características naturais desses materiais. Também, as variações que apresentam em relação às fotos que aparecem no catálogo.
- Todos os componentes externos sujeitos a desgaste e/ou formação de óxido ou manchas causadas por detergentes agressivos, ou nos quais o consumidor pode intervir diretamente durante o uso e/ou manutenção.

Na gama Hydro está excluído:

- As partes do circuito hidráulico que não são do produto.
- O trocador de calor está excluído da garantia quando não há um circuito anti-condensação instalado.
- As operações de purga necessárias para remover o ar da instalação.
- Também são excluídos da garantia os trabalhos decorrentes de instalações de alimentação de água, eletricidade e componentes externos aos modelos, onde o cliente pode intervir diretamente durante a utilização.
- Danos causados por fenómenos de corrosão ou acumulação de sedimentos (calcários, impurezas, etc.), típicos das instalações hidráulicas.
- Manutenção e cuidados da lareira e instalação.
- Danos resultantes do uso impróprio do produto, modificações ou manipulações indevidas e em especial cargas de combustível superiores às especificadas ou utilização de combustíveis não autorizados, conforme prescrito neste manual.
- Danos causados por agentes externos (roedores, aves, insetos, animais domésticos, etc.), fenómenos atmosféricos e/ou geológicos (terremotos, inundações, geladas, raios, etc.), químicos, eletroquímicos, ambientes agressivos ou salinos (proximidade ao mar, rio, etc.), vandalismo, pressão ou fornecimento inadequado de circuitos, ineficácia ou falta de conduta de fumos e outras causas que não dependam do fabrico do aparelho.
- Todos os danos resultantes do transporte (recomenda-se inspeccionar cuidadosamente os produtos no momento da sua recepção), devem ser comunicados imediatamente ao distribuidor e refletidos na documentação de transporte e na cópia do transportador.
- A substituição de peças não prolonga a garantia do aparelho.

14.4 CONDIÇÕES DE GARANTIA SOBRE A VENDA DE PEÇAS

- Peças de reposição fornecidas e vendidas pelo fabricante para reparo fora do período de garantia, ou cuja quebra não é coberta pela garantia, terá uma garantia de 6 meses.
- Não terá garantia de 6 meses, as seguintes peças:
 - As juntas, os puxadores, os vidros cerâmicos ou temperados, as grades de chapa ou ferro fundido, os materiais refratários (vermiculita, cerâmica, etc.), os defletores, os queimadores ou braseiros, bem como as peças que o compõem, baterias de controlos remotos ou peças eletrónicas, fusíveis e qualquer peça que seja deformada e/ou quebrada devido a uso indevido, combustível inadequado ou sobrecarga de combustível.

14.5 EXTENSÃO TERRITORIAL DA GARANTIA

A garantia está limitada ao território espanhol e português. Os consumidores fora de Espanha e Portugal devem contactar o revendedor/distribuidor onde adquiriram o produto para exercer os direitos previstos na garantia legal em vigor em cada país, que será de 24 meses.

A garantia será limitada ao estado de residência e/ou domicílio do revendedor/distribuidor que efectua a venda ao utilizador final, a garantia não será eficaz se o revendedor vender o produto fora do seu país, ou se o utilizador final deslocar o equipamento de um país para outro.

14.6 EXCLUSÃO DE RESPONSABILIDADE

Bronpi Calefacción S.L. em nenhum caso assumirá qualquer indenização por danos diretos ou indiretos, causados pelo produto ou derivados dele.

14.7 INDICAÇÕES EM CASO DE FUNCIONAMENTO ANORMAL DO MODELO

Em caso de mau funcionamento da salamandra, o consumidor deve seguir as seguintes indicações:

- Consulte a tabela de resolução de problemas anexada ao manual.
- Verificar se o problema está coberto pela garantia.
- Entre em contato com o distribuidor Bronpi, onde adquiriu o modelo, levando consigo a fatura de compra, e dados do modelo instalado, bem como o número de garantia ou número de série do fabricante. Você pode encontrar o número de série na etiqueta CE do seu equipamento.

Se o modelo estiver na garantia, deverá contactar o distribuidor onde o produto foi comprado. O distribuidor entrará em contato com Bronpi Calefacción S.L. que lhe dará as informações relevantes sobre a assistência ou outra solução para fornecer.

Sem prejuízo das disposições legais, a responsabilidade do fabricante em relação à garantia está limitada aos requisitos desta garantia.

14 GARANZIA

Il presente documento di garanzia emesso da Bronpi Calefacción S.L. ha lo scopo di chiarire e promuovere efficacemente la garanzia legale di cui godono i consumatori che acquistano i prodotti Bronpi. Il presente documento non pregiudica i diritti di garanzia legale dell'utente. La garanzia si estende alla riparazione o alla sostituzione dell'apparecchio o di qualsiasi sua parte difettosa, alle seguenti condizioni:

14.1 CONDIZIONI PER IL RICONOSCIMENTO DELLA VALIDITÀ DELLA GARANZIA

La garanzia sarà riconosciuta valida solo se:

- Secondo la direttiva (UE) 2019/771 del Parlamento europeo e del Consiglio del 20 maggio 2019 per gli apparecchi acquistati a partire dal 01/01/2022 e nel caso di uso domestico del prodotto, che il difetto si manifesti in un periodo di tempo antecedente ai 36 mesi di vendita al distributore. In caso di rottura o deterioramento della struttura o del corpo fisso in acciaio dell'apparecchiatura, il termine è esteso a 60 mesi (5 anni), essendo esteso a 84 mesi (7 anni) nel caso di struttura o corpo fisso in ghisa. La data è stabilita dalla fattura stessa, che deve essere correttamente compilata e deve riportare il nome del venditore autorizzato, il nome dell'acquirente, la descrizione del modello acquistato e l'importo pagato. Questo documento deve essere conservato in buono stato.
- Per le apparecchiature acquistate dopo il 01/01/2022 e in caso di uso professionale, industriale o intensivo, il periodo di garanzia è di 6 mesi dalla fattura di acquisto. Il produttore intende per uso professionale, industriale o intensivo tutti i prodotti installati in spazi industriali, commerciali o il cui utilizzo supera le 1500 ore annue.
- Il modello è stato installato da personale qualificato accreditato in conformità alle norme vigenti e nel rispetto delle norme di installazione riportate nel presente manuale e delle normative vigenti in ciascuna regione o paese.
- Prima di terminare l'installazione (cartongesso, muratura, rivestimenti, vernici, ecc.) è necessario eseguire un test funzionale completo dell'apparecchiatura.
- Il certificato di garanzia è stato compilato e firmato, indicando il nome del venditore e il nome dell'acquirente.
- **È obbligatorio che il venditore/distributore abbia registrato la vendita del prodotto nel sistema di registrazione della garanzia del produttore, altrimenti il venditore/distributore è responsabile nei confronti dell'acquirente per la garanzia del prodotto.**
- Tutti i prodotti devono essere riparati nel luogo di installazione, senza causare disagi alle parti, a meno che ciò non sia impossibile o sproporzionato.
- Le apparecchiature devono essere installate in luoghi accessibili e senza rischi per i tecnici, rispettando le distanze di sicurezza per facilitare il lavoro dei tecnici. Devono essere previste disposizioni per una facile rimozione dell'apparecchiatura o di qualsiasi suo componente (impianto idraulico, elettronica, componenti, ecc.). Qualora l'installazione non consenta un accesso immediato e sicuro all'apparecchiatura, l'acquirente dovrà fornire a proprie spese i mezzi necessari per facilitare il lavoro dei tecnici.
- Gli interventi al di fuori dell'ambito della garanzia sono soggetti all'applicazione della tariffa vigente del tecnico autorizzato/qualificato.
- Nessuna apparecchiatura può essere sostituita dopo la prima accensione senza l'espressa autorizzazione del produttore.
- Durante il periodo di garanzia, il mancato rispetto delle condizioni di cui sopra comporterà l'annullamento della garanzia.

14.2 CONDIZIONI PER IL RICONOSCIMENTO DELL'INVALIDITÀ DELLA GARANZIA

- Modifiche improprie all'apparecchio o danni al modello dovuti alla sostituzione di componenti non originali o a interventi effettuati da personale non autorizzato.
- Prodotti ricondizionati e/o rivenduti.
- Non conformità con la manutenzione e le revisioni del modello specificate nel manuale.
- Presenza di impianti idraulici non conformi alle norme vigenti: al momento dell'installazione devono essere garantiti elementi di sicurezza quali:
 - Il vaso di espansione, che deve avere un volume adeguato all'impianto idraulico realizzato, la presenza e il funzionamento degli sfiasi d'aria nel circuito idraulico, le valvole di sicurezza della pressione,
 - È necessario prevedere un piano di manutenzione preventiva sistematica per certificare il corretto funzionamento di questi elementi di sicurezza
 - Per evitare danni alle apparecchiature e alle tubazioni collegate a causa della corrosione galvanica, si raccomanda l'uso di guaine dielettriche quando si collegano le apparecchiature a tubazioni metalliche le cui caratteristiche dei materiali applicati favoriscono questo tipo di corrosione. I danni causati dal mancato utilizzo delle guaine dielettriche non saranno inclusi nella garanzia del prodotto.
- Presenza di impianti elettrici non conformi alle norme vigenti:
 - Collegamento dell'apparecchiatura a una frequenza diversa da quella indicata.
 - Alimentazione inadeguata (tensione con variazioni superiori al 10% rispetto al valore nominale di 230V), o tensione al neutro superiore a 5 V o assenza di protezione di terra.
 - Scariche induttive/elettrostatiche o scariche causate da fulmini.

14.3 SONO ESCLUSI DALLA GARANZIA DI BRONPI CALEFACCION.

- La mesa in funzione e la manutenzione dell'apparecchiatura nonché la pulizia della canna fumaria.
- La garanzia non copre gli oneri derivanti dalla disinstallazione e successiva installazione dello stesso, nonché il valore degli oggetti e/o degli infissi del luogo (rivestimenti, cartongesso, vernici, ecc.).
- Las siguientes piezas de desgaste:
- Le guarnizioni
- Le maniglie
- Vetroceramica o vetro temperato
- Griglie in lamiera o ghisa
- Materiali refrattari (vermiculite, cerámica, firetek,...)
- Deflettori
- La planimetria del fuoco, così come le sue parti componenti (griglie)
- Batterie per telecomandi o parti elettroniche.
- Fusibili
- Tutte le parti soggette a deformazioni e/o rotture dovute a uso improprio combustibile inadeguato o sovraccarico di combustibile.

- La garanzia non copre in nessun caso la rottura del vetro. Il vetroceramica è omologato per resistere a uno shock termico fino a 750°C, temperatura che non viene raggiunta all'interno dell'apparecchio, per cui la rottura del vetro è dovuta solo a un uso improprio (urti meccanici o accidentali, chiusura improvvisa dello sportello, ecc).
- I pezzi cromati o dorati, quelli in legno e quelli in ceramica e/o pietra da rivestimento. Variazioni cromatiche, crepe, venature, macchie e piccole differenze nei pezzi non alterano la qualità del prodotto e non costituiscono motivo di reclamo in quanto sono caratteristiche naturali di questi materiali. Allo stesso modo, le variazioni che presentano rispetto alle foto che appaiono nel catalogo.
- Tutti i componenti esterni soggetti a usura e/o formazione di ruggine o macchie causate da detergenti aggressivi, o sui quali il consumatore può intervenire direttamente durante l'uso e/o la manutenzione.

La gamma Hydro non comprende

- Parti del circuito idraulico non correlate al prodotto.
- Lo scambiatore di calore è escluso dalla garanzia quando non è installato un circuito anticondensa.
- Interventi di spurgo necessari per eliminare l'aria dall'impianto.
- Sono inoltre esclusi dalla garanzia gli interventi derivanti da impianti di alimentazione idrica, elettrica e da componenti esterni ai modelli, dove il cliente può intervenire direttamente durante l'utilizzo.
- Danni causati da fenomeni di corrosione o accumulo di sedimenti (calcare, impurità, ecc.), tipici degli impianti idraulici.
- Lavori di manutenzione e cura del camino e dell'installazione.
- I danni derivanti da un uso improprio del prodotto, da modifiche o manipolazioni non corrette e, in particolare, da carichi di combustibile superiori a quelli previsti o dall'uso di combustibili non autorizzati, come prescritto nel presente manuale.
- I danni causati da agenti esterni (roditori, uccelli, insetti, animali domestici, ecc.), da fenomeni atmosferici e/o geologici (terremoti, inondazioni, gelo, fulmini, ecc.), da ambienti chimici, elettrochimici, aggressivi o salini (vicinanza al mare, a un fiume, ecc.), da atti di vandalismo, da pressioni o alimentazioni di circuiti inadeguate, da canne fumarie inefficaci o mancanti e da altre cause non dipendenti dalla fabbricazione dell'apparecchio.
- Tutti i danni derivanti dal trasporto (si raccomanda di controllare accuratamente i prodotti al momento del ricevimento) devono essere segnalati immediatamente al distributore e devono essere annotati sul documento di trasporto e sulla copia del vettore.
- La sostituzione di parti non estende la garanzia dell'apparecchio.

14.4 CONDIZIONI DI GARANZIA SULLA VENDITA DI PARTI DI RICAMBIO

- Le parti di ricambio fornite e vendute dal produttore per la riparazione di apparecchiature al di fuori del periodo di garanzia, o la cui rottura non è coperta dalla garanzia, saranno garantite per 6 mesi.
- Le seguenti parti non sono coperte dalla garanzia di 6 mesi:
 - Guarnizioni, maniglie, vetroceramica o vetro temperato, griglie in lamiera o ghisa, materiali refrattari (vermiculite, ceramica, ecc.), deflettori, bruciatori o bracieri, nonché le loro parti componenti, batterie di telecomandi o parti elettroniche, fusibili e qualsiasi parte soggetta a deformazioni e/o rotture derivanti da uso improprio, combustibile inadeguato o sovraccarico di combustibile,

14.5 ESTENSIONE TERRITORIALE DELLA GARANZIA

La garanzia è limitata al territorio spagnolo e portoghese. I consumatori al di fuori di Spagna e Portogallo devono contattare il rivenditore/distributore presso il quale hanno acquistato il prodotto per esercitare i diritti previsti dalla garanzia legale in vigore in ciascun paese, che sarà di 24 mesi.

La garanzia sarà limitata allo stato di residenza e/o domicilio del rivenditore/distributore che effettua la vendita all'utente finale; la garanzia non sarà efficace se il rivenditore vende il prodotto al di fuori del proprio paese o se l'utente finale sposta l'apparecchiatura da un paese all'altro.

14.6 ESCLUSIONE DI RESPONSABILITÀ

Bronpi Calefacción S.L. non si assume in nessun caso alcun risarcimento per danni diretti o indiretti causati dal prodotto o da esso derivati.

14.7 ISTRUZIONI IN CASO DI MALFUNZIONAMENTO DEL MODELLO

In caso di malfunzionamento della pentola, l'utente deve seguire le seguenti indicazioni:

- Consultare la tabella di risoluzione dei problemi allegata al manuale.
- Verificare se il problema è coperto dalla garanzia.
- Contattare il rivenditore Bronpi presso il quale è stato acquistato il modello, portando con sé la fattura d'acquisto e i dati relativi al luogo di installazione del modello, nonché il nome del rivenditore così come il numero di garanzia o il numero di serie del produttore. Questo numero si trova sull'etichetta CE dell'apparecchiatura.

Se il modello è in garanzia, è necessario contattare il rivenditore presso il quale è stato acquistato il prodotto. Il distributore contatterà Bronpi Calefacción S.L., che fornirà le informazioni pertinenti sull'assistenza o su altre soluzioni da fornire.

Fatte salve le disposizioni di legge, la responsabilità del produttore in relazione alla garanzia è limitata ai requisiti della presente garanzia.



Descarga este manual en versión digital.
Download this manual in digital version.
Télécharger ce manuel en version digitale.
Baixe o manual em versão digital.
Scarica questo manuale in versione digitale.



Para cualquier consulta, por favor, diríjase al distribuidor donde fue adquirido.
Please, do not hesitate to contact your dealer for further information.
Por favor, não hesite em contactar o seu distribuidor para obter mais informações.
S'il vous plaît, n'hésitez pas à contacter votre distributeur si vous avez des autres questions.
Per favore, non esitate a contattare il vostro distributore per altri informazioni.