

## BRONPI CAIRO 110 BOX



[Ver más información online](#)



*la excelencia en el fuego*

INSTRUCCIONES DE INSTALACIÓN, USO Y MANTENIMIENTO

**ESTUFAS**

INSTALLATION, OPERATING AND SERVICING INSTRUCTIONS

**STOVES**

INSTRUCTIONS D'INSTALLATION, D'UTILISATION ET D'ENTRETIEN

**POÊLES**

INSTRUÇÕES DE INSTALAÇÃO, USO E MANUTENÇÃO

**AQUECEDORES**

ISTRUZIONI DI INSTALLAZIONE, USO E MANUTENZIONE

**STUFE**





*la excelencia en el fuego*

<b>ES</b> <b>INSTRUCCIONES DE INSTALACIÓN, USO Y MANTENIMIENTO</b> ESTUFAS	2
<b>EN</b> <b>INSTALLATION, OPERATING AND SERVICING INSTRUCTIONS</b> STOVES	26
<b>FR</b> <b>INSTRUCTIONS D'INSTALLATION, D'UTILISATION ET D'ENTRETIEN</b> POÊLES	49
<b>PT</b> <b>INSTRUÇÕES DE INSTALAÇÃO, USO E MANUTENÇÃO</b> AQUECEDORES	74
<b>IT</b> <b>ISTRUZIONI DI INSTALLAZIONE, USO E MANUTENZIONE</b> STUFE	98
<b>FT</b> <b>FICHAS TÉCNICAS - DESPIECES</b> <b>TECHNICAL SPECIFICATIONS - EXPLODED DRAWINGS</b> <b>FICHES TECHNIQUES - DÉTAIL DES PIÈCES</b> <b>FICHAS TÉCNICAS - DESMONTAGEM</b> <b>SCHEDA TECNICA - ESPLOSI</b>	122
<b>CONDICIONES DE GARANTÍA</b> <b>WARRANTY CONDITIONS</b> <b>CONDITIONS DE LA GARANTIE</b> <b>CONDIÇÕES DA GARANTIA</b> <b>CONDIZIONI DI GARANZIA</b>	130

Los datos y modelos incluidos en este manual no son vinculantes.

La empresa se reserva el derecho de aportar modificaciones y mejoras sin ningún preaviso.

Data and models included in this manual are not binding.

The company reserves the right to include modifications or improvements without previous notice.

Les données et modèles inclus dans ce manuel ne sont pas contraignants.

La société se réserve le droit d'apporter les modifications et améliorations sans aucun préavis.

Os dados e modelos incluídos neste manual não são vinculantes.

A empresa reserva-se o direito de fazer alterações e melhorias sem nenhum pré-aviso.

I dati e i modelli inclusi in questo manuale non sono vincolanti.

La società si riserva il diritto di apportare modificazioni e miglioramenti senza preavviso.

# INDICE



<b>1. ADVERTENCIAS GENERALES</b>	<b>3</b>
<b>2. DESCRIPCIÓN GENERAL</b>	<b>3</b>
2.1. ESPECIFICACIONES SEGÚN MODELOS	6
2.1.1. MONZA	6
2.1.2. SENA PLUS	6
2.1.3. ORDESA	7
2.1.4. ETNA Y DERBY 14	7
2.1.5. DOVER	8
2.1.6. CROACIA-T	8
2.1.7. SERIE VERSALLES	8
2.1.8. MODELO GIJON-H Y LERMA-H	9
2.1.9. MODELO SUIZA	10
2.1.10. SERIE CAIRO BOX	11
2.1.11. MODELO ARUS	15
2.1.12. SERIE BIMBA	15
2.1.13. MODELOS ESTRELLA Y LORETO	17
2.1.14. MODELOS ORLY, HILTON-C Y HILTON-H	18
<b>3. NORMAS DE INSTALACIÓN Y SEGURIDAD</b>	<b>19</b>
3.1. MEDIDAS DE SEGURIDAD	19
3.2. INTERVENCIÓN EN CASO DE EMERGENCIA	20
<b>4. CONDUCTO DE EVACUACIÓN DE HUMOS</b>	<b>20</b>
4.1. CONEXIÓN DE LA ESTUFA AL CONDUCTO DE HUMOS	21
4.2. SOMBRERETE	21
<b>5. TOMA DE AIRE EXTERIOR</b>	<b>22</b>
<b>6. COMBUSTIBLES PERMITIDOS/NO PERMITIDOS</b>	<b>22</b>
<b>7. PUESTA EN MARCHA (PRIMEROS ENCENDIDOS)</b>	<b>23</b>
<b>8. ENCENDIDO Y FUNCIONAMIENTO NORMAL</b>	<b>23</b>
<b>9. MANTENIMIENTO Y CUIDADO</b>	<b>23</b>
9.1. LIMPIEZA DEL CONDUCTO DE HUMOS	23
9.2. LIMPIEZA DEL CRISTAL	24
9.3. LIMPIEZA DE LA CENIZA	24
9.4. ESPECIFICACIONES PARA MODELOS CON HORNO	24
9.5. LIMPIEZA EXTERIOR	24
<b>10. PAROS ESTACIONALES</b>	<b>24</b>
<b>11. GUÍA PARA LA RESOLUCIÓN DE PROBLEMAS</b>	<b>25</b>
<b>12. ADVERTENCIAS PARA LA ELIMINACIÓN CORRECTA DE LOS PRODUCTOS</b>	<b>25</b>
12.1. ELIMINACIÓN DEL EMBALAJE	25
12.2. ELIMINACIÓN DEL PRODUCTO	25

Estimado cliente:

Queremos darle las gracias por haber elegido uno de nuestros productos. La estufa que usted ha adquirido es algo de gran valor. Por ello, le invitamos a leer detenidamente este pequeño manual para sacar el máximo partido al aparato.

Para cumplir con las normas de seguridad es obligatorio instalar y utilizar nuestros productos siguiendo atentamente las indicaciones de este manual.

Los datos y modelos incluidos en este manual no son vinculantes.

La empresa se reserva el derecho de aportar modificaciones y mejoras sin ningún preaviso.

## 1. ADVERTENCIAS GENERALES

La instalación de una estufa se tiene que realizar conforme a las reglamentaciones locales, incluidas las que hagan referencia a normas nacionales o europeas.

**Nuestra responsabilidad se limita al suministro del aparato. Su instalación se debe realizar conforme a los procedimientos previstos para este tipo de aparatos, según las prescripciones detalladas en estas instrucciones y las reglas de la profesión. Los instaladores deben ser cualificados, con carnet de instalador oficial y trabajarán por cuenta de empresas adecuadas que asuman toda la responsabilidad del conjunto de la instalación.**

En el caso de aparatos con turbina, debe ser conectado a una toma de corriente homologada 230V - 50Hz - IP20.

Bronpi Calefacción, S.L. no se hace responsable de las modificaciones realizadas en el producto original sin autorización por escrito así como por el uso de piezas o recambios no originales.

Este aparato puede ser utilizado por niños a partir de 8 años y personas con capacidades físicas, sensoriales o mentales reducidas o con falta de experiencia y conocimiento, bajo supervisión o siempre y cuando hayan recibido instrucciones sobre el uso del aparato de forma segura y comprenden los peligros involucrados. Los niños no deben jugar con el aparato. Los niños no deben realizar la limpieza y el mantenimiento del usuario sin supervisión.



**!!!IMPORTANTE!!!: este producto incluye un bote de pintura en spray en el interior de la cámara de combustión u horno (en su caso) que debe ser extraído antes de la puesta en funcionamiento del mismo.**

## 2. DESCRIPCIÓN GENERAL

El modelo que usted ha recibido consta de las siguientes piezas:

- Cuerpo de la estufa propiamente dicho situado sobre el pallet.
- Dentro de la cámara de combustión se encuentra: una caja/bolsa con un guante térmico que nos permite manipular los controles de aire y puerta. Un bote de pintura en spray para posibles reparaciones de arañazos. El deflector de humos (según modelos). En el modelo Arus, encontrará una caja con las 4 patas de madera de la estufa que el instalador debe colocar antes del encendido de la estufa.

El aparato consta de un conjunto de elementos de chapas de acero de diferente grosor soldadas entre sí y, según el modelo, piezas de hierro fundido o vermiculita (material refractario que cubre las paredes) o en el caso del modelo Arus o de la serie Cairo Box, el interior puede ser de firetek (material refractario blanco de última generación, autolimpiante, exclusivo de Bronpi). Está provisto de puerta con cristal vitrocerámico (resistente hasta 750°C) y de cordón cerámico para la estanqueidad de la cámara de combustión.

El calentamiento del ambiente se produce por:

- Convección:** por el paso del aire a través de la doble campana la estufa desprende calor en el ambiente.
- Radiación:** a través del cristal vitrocerámico y el cuerpo se irradia calor al ambiente.
- Convección forzada (sólo modelos con turbinas):** gracias a la turbina ubicada en la parte inferior del aparato, se aspira el aire a temperatura ambiente y se devuelve a la habitación a mayor temperatura.

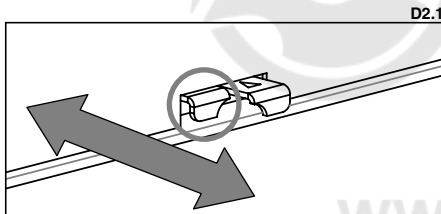

D2.1

Los modelos cuentan con unos ajustes para una regulación perfecta de la combustión:

**La entrada de aire primario** regula el paso del aire a través del cajón de la ceniza y la rejilla en dirección al combustible. El aire primario es necesario para el proceso de combustión.

El cajón de la ceniza se tiene que vaciar con regularidad para que la ceniza no pueda dificultar la entrada de aire primario para la combustión. A través del aire primario también se mantiene vivo el fuego.

- En los modelos Preston, Derby y Bury la regulación de la entrada de aire se encuentra debajo de la puerta. Corresponde a la regulación situada a la izquierda y su movimiento se realiza hacia dentro y hacia afuera. El accionamiento hacia afuera implica mayor entrada de aire (**ver dibujo D2.1**).
- En los modelos Croacia, Arus, serie Bimba, Estrella, Loreto, Versalles, Gijón, Gijón-H, Lerma y Lerma-H, la regulación del aire primario se encuentra en la parte inferior debajo de la puerta y su movimiento se realiza de izquierda a derecha. El accionamiento hacia la derecha implica mayor entrada de aire (**ver dibujo D2.3**).

- En los modelos Dover, Orly, Hilton-H y Hilton-C, esta regulación se encuentra debajo de la puerta. Corresponde a la regulación situada a la derecha y su movimiento se realiza de izquierda a derecha, la mayor entrada de aire corresponde cuando la regulación se gira hacia la derecha, mientras que hacia la izquierda, corresponde la menor entrada de aire. Ver (**dibujo D2.2**)

- En el resto de modelos, la regulación se encuentra en la parte inferior de la puerta o en el propio cajón de cenizas (**ver dibujos D2.3, D2.4 y D2.5**).

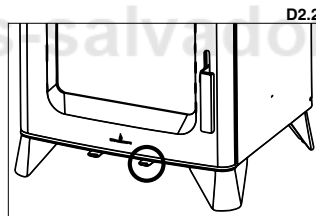

D2.2

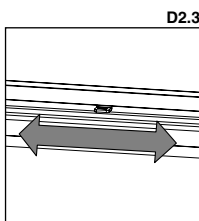

D2.3

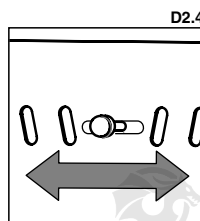

D2.4

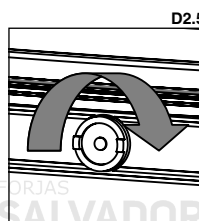

D2.5

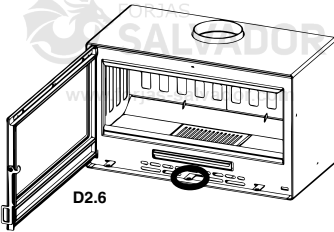

D2.6

- En los modelos de la serie Cairo Box, la regulación se sitúa en la parte inferior de la puerta y corresponde a la situada en el centro. La entrada de mayor cantidad de aire coincide con el lado mayor del triángulo (ver dibujo D2.6).

**La entrada de aire secundario** favorece que el carbono no quemado durante la primera combustión pueda sufrir una post-combustión, aumentando el rendimiento y asegurando la limpieza del cristal.

- En los modelos Dover, Orly, Hilton-H y Hilton-C, esta regulación se encuentra debajo de la puerta. Corresponde a la regulación situada a la izquierda y su movimiento se realiza de izquierda a derecha, la mayor entrada de

aire corresponde cuando la regulación se gira hacia la derecha, mientras que hacia la izquierda, corresponde la menor entrada de aire. (ver dibujo D2.7)

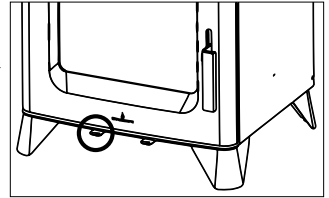

D2.7

D2.8

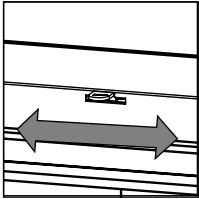

- En los modelos Sena Plus, Etna, Ordesa, Bremen, Preston, Derby, Bury, Croacia, Versalles, Gijón, Gijón-H, Lerma, Lerma-H y Altea la regulación se encuentra en la parte superior de la puerta de la cámara de combustión (ver dibujo D2.8).

- Existen otros modelos como los modelos Tudela, Suiza, Arus, serie Bimba, Estrella, Loreto, Monza y Sena Plus cuya entrada de aire existe pero no es regulable a través de ningún accionamiento (ver dibujo D2.9).

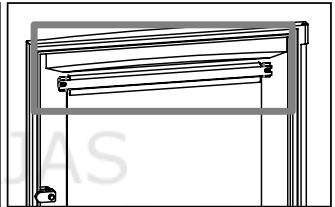
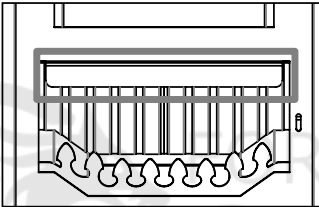
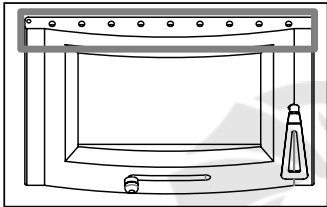

D2.9

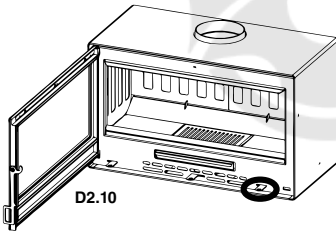

D2.10

- En los modelos de la serie Cairo Box, la regulación se sitúa en la parte inferior de la puerta y corresponde a la situada más a la derecha de la tres. La entrada de mayor cantidad de aire coincide con el lado mayor del triángulo (ver dibujo D2.10).

**Triple combustión**

Algunos modelos de estufas disponen de triple combustión. A través de este sistema se consigue una tercera entrada de aire precalentado. De este modo, se produce una nueva

combustión de los gases inquemados, consiguiendo un mayor rendimiento, gran ahorro en combustible y reducción de emisiones contaminantes.

- En los modelos Preston, Derby y Bury la regulación de esta entrada de aire para la triple combustión se encuentra debajo de la puerta, coincidiendo con la regulación del aire secundario. Corresponde al accionamiento situado a la derecha y su movimiento es hacia dentro y hacia afuera. El accionamiento hacia afuera implica mayor entrada de aire (ver dibujo D2.11).

- En los modelos Dover, Orly, Hilton-C y Hilton-H la regulación de esta entrada de aire, coincide con la regulación del aire secundario (ver dibujo D2.7), y su accionamiento obedece a lo explicado para dicha regulación.

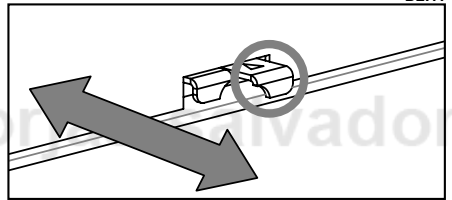

D2.11

D2.12

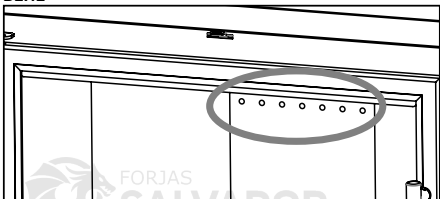

- Existen otros modelos como son el modelo, Tudela, Etna, Croacia, Arus, serie Bimba, Loreto, Estrella, Versalles, Gijón, Gijón-H, Lerma, Lerma-H, Monza y Ordesa cuya entrada de aire precalentado existe pero no es regulable a través de ningún accionamiento. Normalmente, la aportación de aire se realiza a través de pequeñas perforaciones existentes en la pared trasera de la cámara de combustión (ver dibujo D2.12).

- En los modelos de la serie Cairo Box, la regulación se sitúa en la parte inferior de la puerta y corresponde a la situada más a la izquierda de la tres. La entrada de mayor cantidad de aire coincide con el lado mayor del triángulo (**ver dibujo D2.13**). El modelo Cairo-90D Box carece de esta regulación.

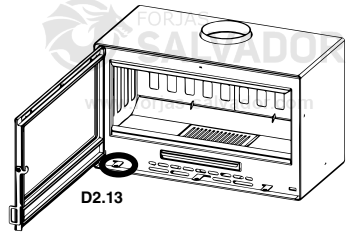

**Deflector**

El deflector es una pieza fundamental para el buen funcionamiento de la estufa. **Debe estar colocado en la posición correcta y no se debe usar nunca la estufa sin el deflector colocado, hecho que implicaría la pérdida de la garantía.**

La combustión de las estufas no siempre es regular. De hecho, le pueden afectar tanto las condiciones atmosféricas como la temperatura exterior, modificando el tiro de la chimenea. Por ello, nuestras estufas están dotadas de un deflector de humos (o doble deflector).



**ATENCIÓN:**

**La ausencia del deflector causa exceso de tiro, lo que provoca una combustión demasiado rápida, un excesivo consumo de leña y el consiguiente sobrecalentamiento del aparato.**

Por motivos de seguridad en el transporte, en algunos modelos, el deflector se encuentra desmontado del conjunto de la estufa. Lo encontrará en el interior de la cámara de combustión. Para su colocación proceda como se explica a continuación:

Modelos frontales:

Modelos de rincón:

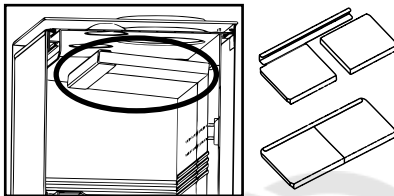

D2.14

D2.15



NOTA: algunos modelos con horno carecen de deflector.

D2.16

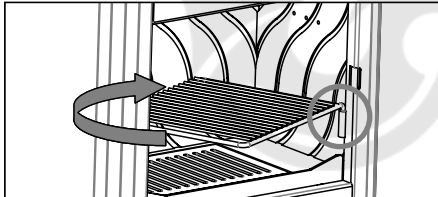

**Parrilla de asados**

La parrilla de asados es un accesorio que incorpora algunas estufas de serie (**ver dibujo D2.16**). A fin de evitar el deterioro de la misma es aconsejable extraerla cuando no esté en uso.

Los modelos Dover, serie Bimba, Estrella, Loreto, Orly, Etna, Ordesa, Bremen, Preston, Derby, Bury, Arus y Altea carecen de esta parrilla.

En los modelos Croacia, Suiza, Hilton-H, Hilton-H, Versalles, Sena Plus, Gijón, Gijón-H, Lerma y Lerma-H, esta parrilla es regulable en dos alturas en función de la ranura de la guía lateral que usemos.

Los modelos Monza y Tudela incorporan esta parrilla giratoria de asados.

pero no es regulable en altura.

**Horno**

Existen algunos modelos de estufas que incorporan en la parte superior un horno de asados con una cámara de cocción hermética. La base del horno es de ladrillo refractario (absorbe el calor y lo irradia poco a poco). El calentamiento se produce mediante el paso del humo por las paredes del horno. En el techo del horno se incluye un tubo que conecta la cámara de cocción con la salida de humos a fin de evacuar los gases que se generan en el asado.

El horno posee los siguientes componentes:

- Termómetro. Se encuentra desmontado. Para su instalación introduciremos la vaina por el taladro de la puerta y posteriormente colocaremos la tuerca que lo fija por su parte posterior (**ver dibujo D2.17**).
- NOTA: Los modelos Tudela, Hilton-C y Hilton-H, dispone de un termómetro bimetalico situado en el cristal del horno. Para su instalación introduciremos el termómetro por el taladro del propio cristal y posteriormente colocaremos la goma y la tuerca que lo fija por su parte posterior (**ver dibujo D2.18**).

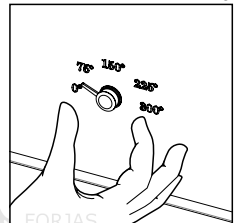
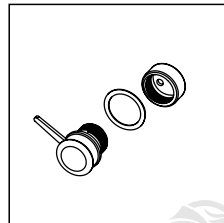
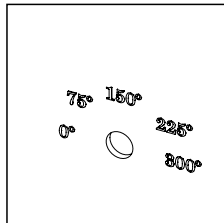

D2.18

**¡¡ATENCIÓN!! El termómetro indica la temperatura de cocción del interior del horno, en ningún caso la temperatura de la cámara de combustión.**

La temperatura máxima de cocción de alimentos para el horno es de 200-230°C. En momentos en los que el termómetro indique que el horno alcanza mayor temperatura se entiende que el modelo se está sobrecargando y será motivo de anulación de la garantía.

- **Bandeja.** Realizada en acero inoxidable. La bandeja no debe entrar en contacto con los alimentos. Regulable en varias alturas en función de la ranura de la guía lateral que usemos. Para evitar el deterioro de la misma es aconsejable extraerla del horno cuando no esté en uso. Existen modelos en los que, debido a las medidas del horno, no es posible colocar esta bandeja como ocurre en el modelo Tudela. En cambio, en los modelos Lerma-H y Gijón-H si opcionalmente adquiere el Kit Inox con él se incluye la bandeja.
- **Parrilla.** Los modelos Hilton-C y Hilton-H incluyen de serie en el horno una parrilla. Es aconsejable extraerla del horno cuando no esté en uso.
- **Ladrillos refractarios o piezas cerámicas.** Colocados en la base del horno, su función consiste en absorber el calor e irradiarlo poco a poco.

### Salida de humos superior o trasera

Algunos modelos de estufas permiten cambiar la ubicación del collarín de salida de humos ya que es fácilmente desmontable, permitiendo al instalador mayor versatilidad a la hora de la instalación.

En el modelo Etna, el collarín para la salida de humos se puede instalar tanto en el techo como en la parte trasera de la estufa. Para realizar el cambio de ubicación del collarín debemos proceder como sigue:

1. Retirar la chapa trasera. Para ello desatornillaremos los 4 tornillos que la unen a la trasera.
2. Desatornillar los tornillos de sujeción del deflector al cuerpo.
3. Extraer el deflector.
4. Posteriormente, desatornillar la tapa y el collarín, cambiarlos de posición y volver a atornillarlos en su nueva posición (ver dibujo D2.19).

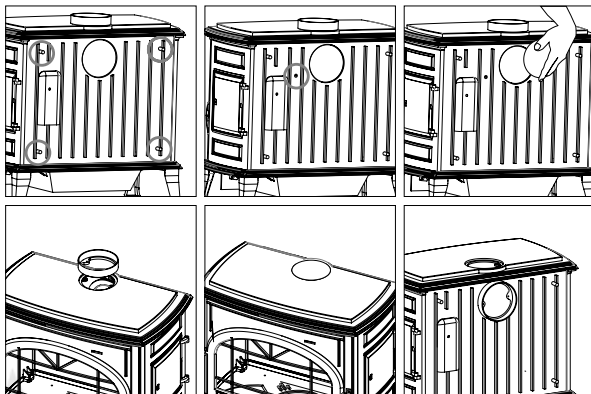

En los modelos Preston, Derby, Bury y Ordesa, para

realizar el cambio de ubicación del collarín debemos proceder como sigue:

1. En primer lugar, debemos extraer el deflector o deflectores.
2. Posteriormente, desatornillar la tapa y el collarín, cambiarlos de posición y volver a atornillarlos en su nueva posición (ver dibujo D2.20).

## 2.1. ESPECIFICACIONES SEGÚN MODELOS

### 2.1.1. MONZA

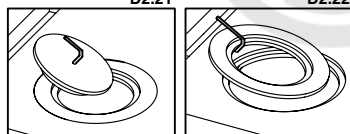

El modelo Monza presenta en la parte superior dos aros para poder usar como calentaplato. Dichos aros pueden manipularse con el accesorio que se incluye para tal fin (ver dibujo D2.21 y D2.22).

La encimera en sus dos laterales

incorpora dos asas desmontables en acero inoxidable.

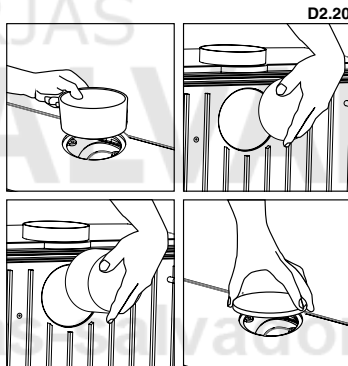

## GUIAS DEL HORNO

En el interior del horno de cocción, encontrará en ambos laterales unas guías para la colocación de la bandeja inox que se suministra. Dichas guías son desmontables para facilitar las tareas de limpieza del interior del horno. Para su extracción tan solo hay que elevar las guías hacia arriba. (ver dibujo D2.23)

### 2.1.2. SENA PLUS

El techo de este modelo de estufa, va apoyado sobre la parte superior de la estufa y posicionado sobre 4 apoyos (2 frontales y 2 traseros). Por Tanto, a la hora del desplazamiento o instalación de la estufa, usted puede retirar el techo de la misma para disminuir el peso, y por tanto facilitar la operación. Una vez posicionada en el lugar deseado, y antes de la colocación de la tubería de humos, deberá posicionar nuevamente el techo. (ver dibujo D2.24)

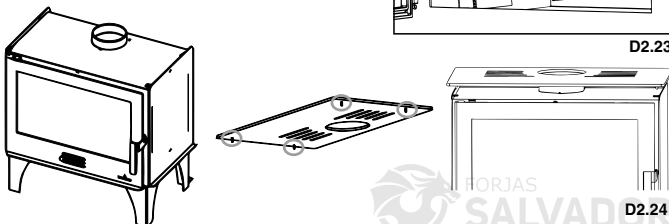

## COLOCACION DEL DEFLECTOR

Por motivos de seguridad en el transporte, en algunos modelos, el deflector se encuentra desmontado del conjunto del insertable. Lo encontrará en el interior de la cámara de combustión. Su colocación es como se muestra (ver dibujo D2.25).

### 2.1.3. ORDESA

En el interior de la cámara de combustión encontramos una pieza denominada «recoge cenizas». Esta pieza sirve para evitar que se caigan las cenizas al suelo al abrir la puerta de la estufa. Para colocarla procederemos como sigue:

- Debemos hacer coincidir los enganches de la pieza con las ranuras de la estufa. Para ello, girar levemente la pieza.
- Una vez insertada la pieza en las ranuras, dejar caer por su peso la misma para que quede en la posición definitiva (ver dibujo D2.26).
- En la estufa se incluye una maneta que se debe usar para extraer el cajón cenicero sin riesgo de quemarse (ver dibujo D2.27).

D2.25

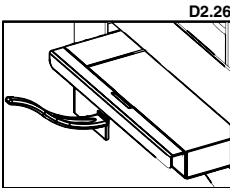
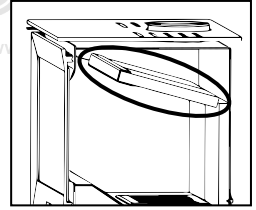

D2.26

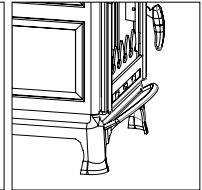
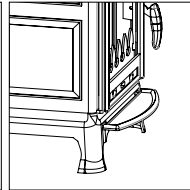
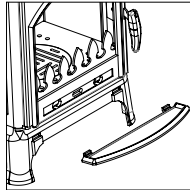

D2.27

### Colocación del Deflector

En este modelo, el deflector sale colocado de fábrica, su posición es la que se indica (ver dibujo D2.28):

### 2.1.4. ETNA Y DERBY 14

Los modelos Etna, Derby 14 disponen de una puerta en el lateral derecho de la estufa que se puede utilizar para realizar operaciones de recarga de combustible (ver dibujo D2.29).

D2.29



D2.30

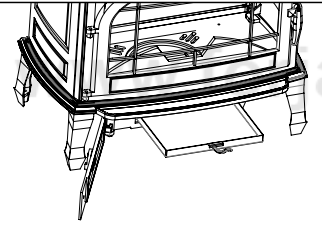
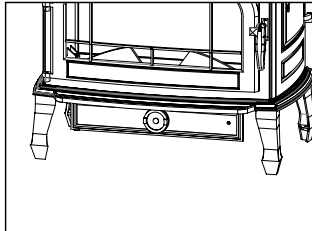

D2.28

Colocación del Deflector

### Colocación del Deflector

Por motivos de seguridad en el transporte, el deflector se encuentra desmontado del conjunto del aparato. Lo encontrará en el interior de la cámara de combustión. Para su colocación proceda como se explica a continuación:

- En primer lugar, deberá colocar el deflector en el interior de la cámara de combustión como se indica (ver dibujo D2.31), es decir, con los dos apoyos hacia abajo.

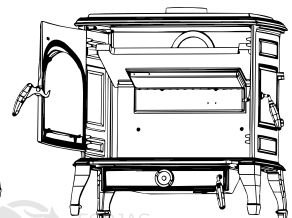
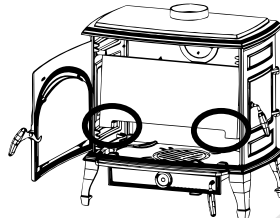

D2.31

- Hay que elevar verticalmente el deflector para poder apoyarlo sobre la pieza trasera de salida de aire de la doble combustión y los apoyos existente en ambos laterales de la estufa (ver dibujo D2.32)
- Finalmente, hay que colocar el salvatroncos en sobre el plano de fuego tal y como se indica (ver dibujo D2.32)

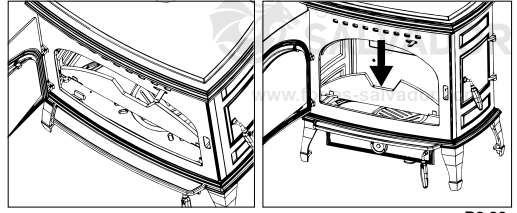

D2.32

**2.1.5. DOVER**

**• COLOCACION DEL DEFLECTOR**

En los modelos Dover el deflector se apoya en las piezas laterales de vermiculita que se encuentran en el interior de la cámara de combustión y debemos encajarlo también con la ranura por donde sale el aire de la doble combustión (ver dibujo D2.33).

**• TOMA AIRE EXTERIOR:**

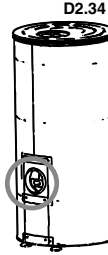

El modelo Dover tiene la posibilidad de elegir que la entrada de aire primario y secundario provenga de un ambiente adyacente (o incluso del exterior de la vivienda) o del mismo habitáculo en el cual está la estufa instalada.

La entrada de aire primario de estos modelos está dispuesta por la parte posterior de la estufa, por lo que en el caso de que la estufa no se canalice con el exterior, habrá que dejar una separación mínima entre la estufa y la pared de al menos 6-8 cm, para que la aportación de aire para la combustión sea suficiente. En el caso de decidir aportar aire primario desde el exterior o desde un ambiente adyacente, bastará con conectar dicha entrada a través de una conducción de 120 mm de diámetro con el lugar elegido. Tenga en cuenta que una conducción demasiado larga o con demasiadas desviaciones (codos), lejos de beneficiar la aportación de entrada de aire, lo que provoca es una gran pérdida de carga y por tanto puede ocasionar problemas de combustión. (Ver dibujo D2.34).

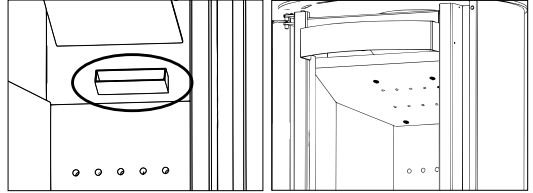

D2.33

**2.1.6. CROACIA-T**

Este modelo de estufa está provisto de una turbina de 225 m<sup>3</sup>/h adecuada para mejorar la distribución del calor a través de la ventilación del ambiente.

El encendido y la regulación de la ventilación se realizan mediante el interruptor de tres posiciones situado en la parte inferior derecha (ver dibujo D2.35).

Estas tres posiciones tienen la siguiente función:

- Posición 0: la turbina permanecerá apagada aún existiendo combustión en el interior de la chimenea, por lo que tendrá que posicionar el interruptor en 1 ó 2 si desea el funcionamiento de la turbina.
- Posición 1: la turbina funciona continuamente a velocidad lenta.
- Posición 2: la turbina funciona continuamente a velocidad rápida.

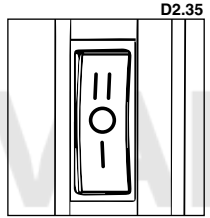

D2.35

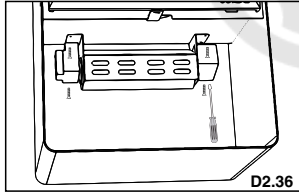

**CONEXIÓN DE LA TURBINA**

En la parte trasera derecha de la estufa encontramos el conductor que se conecta a la red (ver dibujo D2.36).

Es aconsejable no cortarlo en su longitud por completo ya que este tramo es de utilidad a la hora de sustituir componentes eléctricos del interior. Es indispensable la correcta conexión a la instalación de puesta a tierra.

La instalación del aparato deberá realizarla personal cualificado y habilitado conforme a las normas vigentes.

**SUSTITUCIÓN DE LA TURBINA**

En caso de sustitución de uno de los componentes eléctricos, la operación de sustitución se realizará quitando 4 tornillos de la parte inferior, como se indica en el dibujo. Desconecte y sustituya el elemento deteriorado y vuelva a montar todo tal y como estaba montado.

**2.1.7. SERIE VERSALLES**

**COLOCACIÓN DEFLECTOR**

Por motivos de seguridad en el transporte, el deflector se encuentra desmontado del conjunto del aparato. Lo encontrará en el interior de la cámara de combustión. Para su colocación proceda como se explica a continuación:

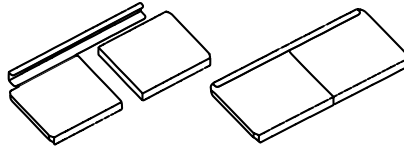

**Versalles-C**

Para instalar los modelos de colgar de la serie Versalles-C, se adjunta una pieza metálica, que hemos de atornillar a la pared y que será la que sustente el peso de la misma (ver dibujo D2.38).



D2.38

**D2.37**

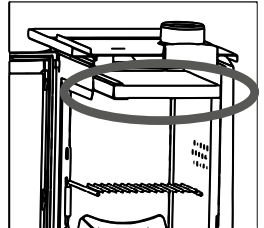



**¡IMPORTANTE!!!: Debe asegurar que la pared soportará el peso del insertable (más el peso de la leña). No se recomienda la instalación en paredes elaboradas con materiales susceptibles de no soportar dicho peso o materiales combustibles**

### Toma de aire exterior

En los modelos de la serie Versalles, tienen la posibilidad de elegir que la entrada de aire primario provenga de un ambiente adyacente o incluso del exterior de la vivienda.

En el caso de aportar aire desde el exterior o desde un ambiente adyacente, deberá adquirir el kit opcional (KIT-AIR2) de toma de aire externo (estanco), bastará con conectar dicho KIT con una conducción de 100mm de diámetro con el lugar elegido. Tenga en cuenta que una conducción demasiado larga o con demasiadas desviaciones (codos), lejos de beneficiar la aportación de entrada de aire, lo que provoca es una gran pérdida de carga y, por lo tanto, puede ocasionar problemas de combustión.

No olvide que esta toma de aire exterior es independiente y distinta de la aportación necesaria para la unidad de ventilación (turbina). La forma de proceder para la colocación del kit opcional de toma de aire externo es la siguiente (**ver dibujo D2.39**):

- Posicionar el kit debajo del plano de fuego. Debe centrar el kit y posicionarlo sobre el frontal (cara interior) como se indica en la imagen.
- Con los tornillos autotaladrantes suministrados realizar la conexión del kit a la base del aparato.
- Conectar la toma de aire con el exterior o ambiente elegido a través de una conducción de 100 mm de diámetro.

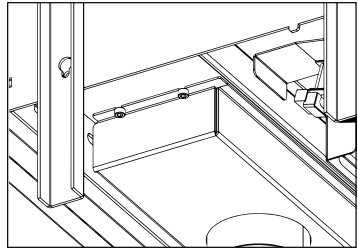
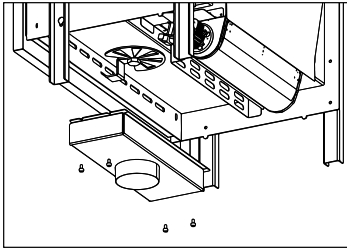
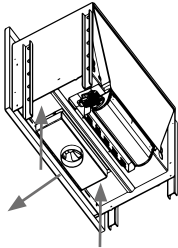

D2.39

### 2.1.8. MODELO GIJON-H Y LERMA-H

#### Colocación KIT INOX (OPCIONAL)

En el caso de adquirir opcionalmente un KIT INOX para los modelos Gijón-H y Lerma-H, debe seguir los siguientes pasos para colocar las piezas del kit:

- Retirar los ladrillos refractarios de la base y piezas metálicas laterales;
- Colocar la pieza lateral tal y como se indica en la imagen y posicionar nuevamente la pieza metálica:

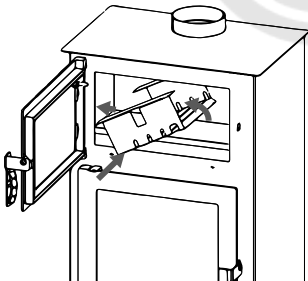

D2.41

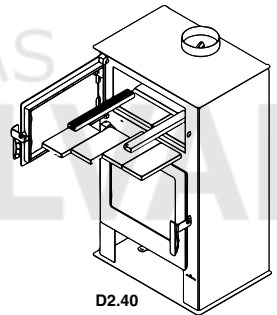
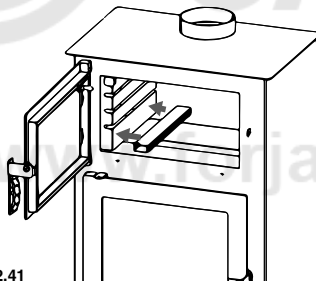

D2.40

- Repetir el paso anterior para la guía derecha.
- Introducir la trasera inoxidable. Para ello inclinar hacia delante introduciendo primero la parte inferior dentro del horno y seguidamente la parte superior teniendo en cuenta que las pestañas laterales de la trasera se irán introduciendo por los huecos realizados en las guías para dichas pestañas.

- Una vez dentro la trasera, la desplazamos hacia arriba con las pestañas por sus huecos y variando la inclinación para poder salvar la altura de las guías laterales. Una vez realizado, desplazar la trasera hasta el final y dejar insertadas las pestañas en las muescas de las guías.

Huecos en guías para facilitar introducción de la trasera debido a las pestañas

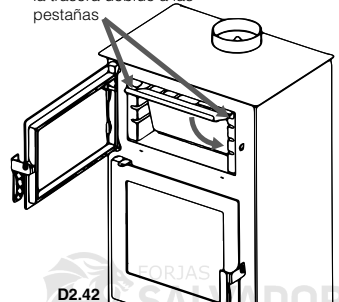

D2.42

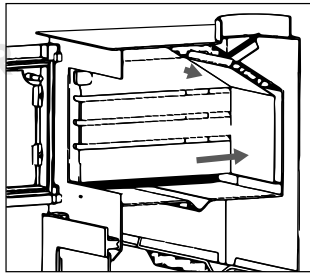
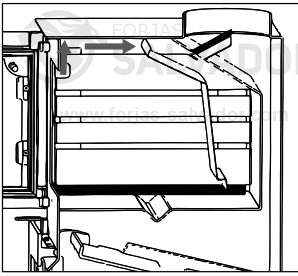

D2.43

- Introducir de nuevo los ladrillos refractarios. En primer lugar insertamos los dos ladrillos del fondo de forma horizontal, a continuación introducimos los dos ladrillos laterales y finalmente los dos centrales.

### 2.1.9 MODELO SUIZA

#### Colocación KIT INOX (OPCIONAL)

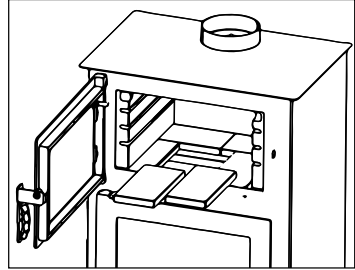
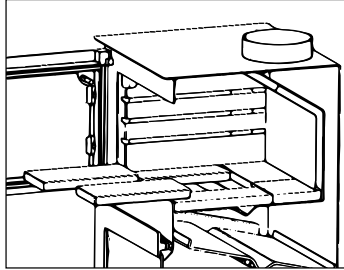

D2.44

En el caso de adquirir opcionalmente un KIT INOX para el modelo Suiza, debe seguir los siguientes pasos para colocar las piezas del kit:

- En primer lugar, debe extraer la bandeja del horno, retirar todos los ladrillos refractarios así como el tubo metálico existente en la base del horno.
- Posteriormente, debe extraer las guías metálicas de los laterales (**ver dibujo D2.45**)
- Para la colocación del nuevo kit, debe respetar el siguiente orden: primero colocar la guía de la parte izquierda, después la parte trasera realizando la unión de ambas piezas según la imagen de detalle (**ver dibujo D2.46**):
- Posteriormente se debe proceder a la colocación del techo inox, según se muestra en la imagen y anclarlo a la guía lateral izquierda en los posicionadores existentes (**ver dibujo D2.47**):
- Finalmente, introducir la guía lateral derecha según se indica, de forma que el techo quede encajado sobre los dos posicionadores de la guía (**ver dibujo D2.48**):

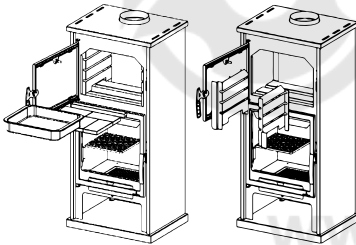

D2.45

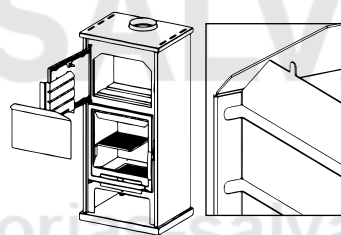

D2.46

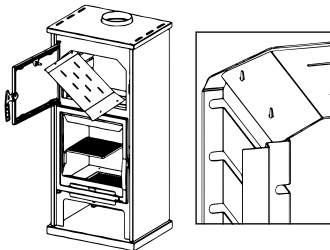

D2.47

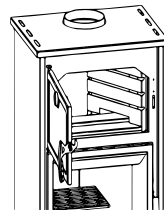

D2.48

#### COLOCACIÓN KIT-AIR-11 (OPCIONAL)

En este modelo, tiene la posibilidad de elegir que la entrada de aire primario provenga de un ambiente adyacente o incluso del exterior de la vivienda.

En el caso de aportar aire desde el exterior o desde un ambiente adyacente, deberá adquirir el kit opcional (KIT-AIR-11) de toma de aire externo (estanco). Este kit se compone de 1 pieza.

Bastará con conectar dicho KIT con una conducción de 100mm de diámetro con el lugar elegido. Tenga en cuenta que una conducción demasiado larga o con demasiadas desviaciones (codos), lejos de beneficiar la aportación de entrada de aire, lo que provoca es una gran pérdida de carga y, por lo tanto, puede ocasionar problemas de combustión.

La forma de proceder para la colocación del kit opcional de toma de aire externo es la siguiente:

- Posicionar el kit bajo la base y la trasera del aparato como se indica en la imagen..
- Con los tornillos suministrados que encontrará en la base de la estufa realizar la conexión del kit a la base del aparato.
- Retirar el troquelado existente en la trasera del aparato y conectar la toma de aire con el exterior o ambiente elegido a través de una conducción de 100 mm de diámetro.

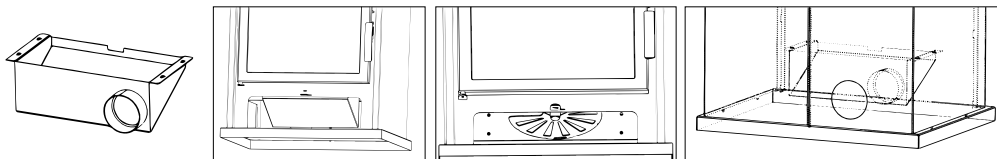

D2.49

### 2.1.10 SERIE CAIRO BOX

Esta serie incluye los modelos Cairo 70 Box, Cairo 90 Box, Cairo-110-Box, Cairo-90-3C-Box, Cairo-100-3C-Box y Cairo-90D-Box.

#### • COLOCACIÓN DE PIEZAS INTERIORES DE LA CÁMARA DE COMBUSTIÓN

Opcionalmente, en todos los modelos de la serie el interior de la cámara de combustión puede ser de vermiculita o de firetek, por tanto, junto a su aparato recibirá una caja con todas las piezas del interior de la cámara de combustión del material elegido. **Antes de proceder al encendido del aparato, deberá colocar correctamente todas las piezas, para ello debe:**

- En primer lugar, debe colocar las piezas traseras.
- Posteriormente colocar las piezas laterales (ver dibujos D2.50).
- Con la colocación del deflector todas las piezas interiores estarán correctamente colocadas impidiendo su movimiento.
- El modelo Cairo-90D-Box solo tendrá piezas en ambos laterales.



#### ATENCIÓN:

**El encendido del aparato ante la ausencia de las piezas interiores, provocará un**

**sobrecalentamiento en la estructura del aparato, pudiendo provocar daños en el mismo, los cuales quedarán exentos de la garantía del producto.**

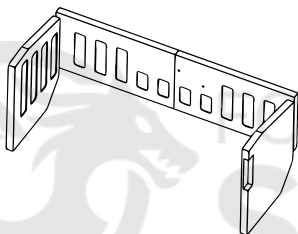

D2.50

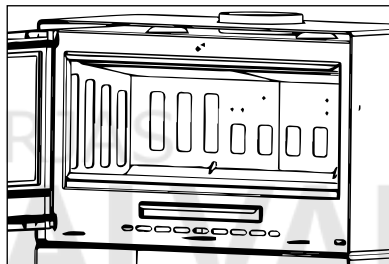

#### • COLOCACIÓN DEL DEFLECTOR

Tal y como se ha indicado anteriormente, el deflector es una pieza fundamental para el buen funcionamiento del insertable. Debe estar colocado en la posición correcta (ver dibujos D2.51) y no se debe usar nunca el aparato sin el deflector colocado, hecho que implicaría la pérdida de la garantía.

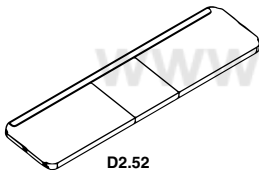

D2.52

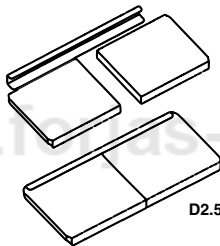

D2.51

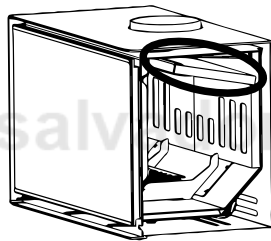

En los modelos Cairo-110-Box y Cairo-110-3C-Box, el deflector se compone de 3 piezas en lugar de 2 (ver dibujo D2.52).



#### ATENCIÓN:

**La ausencia del deflector causa exceso de tiro, lo que provoca una combustión demasiado rápida, un excesivo consumo de leña y el consecuente sobrecalentamiento del aparato.**

El deflector en estos modelos se encuentra desmontado. Lo encontrará en el interior de la cámara de combustión, para su colocación proceda como se explica a continuación:

## VENTILACIÓN FORZADA (OPCIONAL)



### ATENCIÓN:

Para facilitar la instalación de la turbina auxiliar, la colocación y conexión eléctrica de ésta debe realizarse antes de instalar y/o revestir el aparato. Con el aparato instalado y revestido, la facilidad para la conexión dependerá del revestimiento realizado, para que permita un cómodo acceso a la parte posterior trasera del aparato.

Opcionalmente, para mejorar la distribución del calor en la estancia donde está instalada la estufa, según el modelo de la serie que posea, puede adquirir la referencia T-70BOX compuesta por turbina de 270 m<sup>3</sup>/h e interruptor de 2 velocidades, o bien, las referencias T-90-BOX y T-110-BOX con turbina de 335 m<sup>3</sup>/h e interruptor de 2 velocidades o bien, la referencia T-D-BOX con 2 turbinas de 215 m<sup>3</sup>/h cada una. En todos los casos, usted puede desactivar el funcionamiento de la turbina desde el propio interruptor del aparato, dejando su aparato con convección natural.

El encendido y la regulación de la ventilación se realizan mediante el interruptor de tres posiciones situado en la parte inferior derecha.

Estas tres posiciones tienen la siguiente función:

- Posición 0: la turbina permanecerá apagada.
- Posición 1: la turbina funciona continuamente a velocidad lenta.
- Posición 2: la turbina funciona continuamente a velocidad rápida.

Por tanto, el encendido y la regulación del aire se hace mediante el interruptor, y le permite la posibilidad de desconectar la turbina (posición 0), aún con combustión en el aparato. De igual manera, si desea que la turbina funcione, deberá posicionar el interruptor en la posición 1 (velocidad lenta) ó 2 (velocidad rápida).

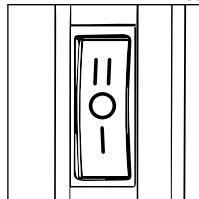

D2.53

## COLOCACION DE LA TURBINA

La instalación del kit deberá realizarla personal cualificado y habilitado conforme a las normas vigentes.

Para colocar el kit-turbina de la serie Cairo Box, debe seguir los siguientes pasos:

- La colocación del kit se debe de realizar con anterioridad a la colocación de las piezas de vermiculita o firetek el interior de la cámara de combustión. Para facilitar la instalación deberá también retirar el cajón de cenizas y la rejilla de fundición.

- Deberá desatornillar la chapa soporte ventilador, para que le permita atornillar la turbina a dicho soporte en los orificios destinados para tal fin. Los tornillos necesarios los encontrará junto a la propia turbina. (ver dibujo D2.54). La turbina se atornillará en un primer momento con solo 3 tornillos.

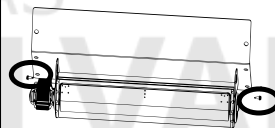
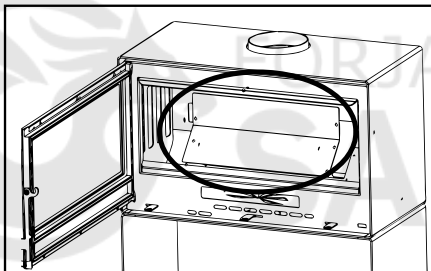

D2.54

- A continuación, deberá atornillar al soporte con el tornillo restante la pieza donde se encuentra el cableado tal y como se muestra. (ver dibujo D2.55). De esta forma la turbina estará atornillada con los 4 tornillos suministrados.

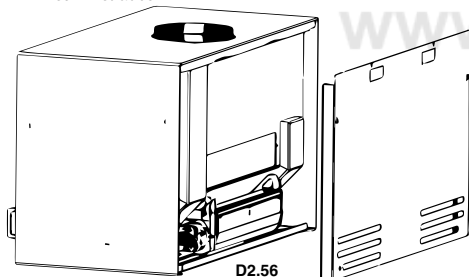

D2.56

- Una vez posicionada la turbina, deberemos introducir el cableado por el interior del aparato, para que nos permita conectar el interruptor en el frontal del aparato. Para facilitar este proceso, puede retirar la chapa trasera de la estufa (ver dibujo D2.56) para conectar el cableado con el interruptor.

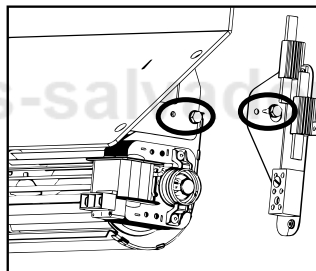

D2.55

- En el modelo Cairo-90D-Box, hay que seguir todos los pasos anteriores. Para acceder a la colocación de las dos turbinas, hay que extraer el plano de fuego y el cajón de cenizas y encontrará 2 chapas soporte ventilador en ambos laterales de la estufa (ver dibujo D2.57). Las turbinas quedarán montadas de forma simétrica como se aprecia en el dibujo D2.58

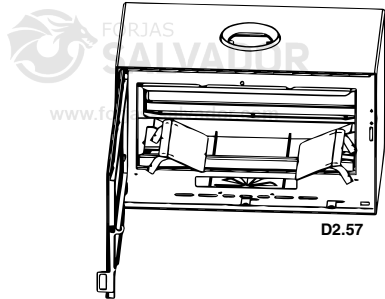

D2.57

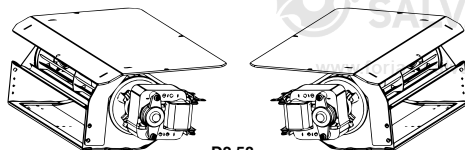

D2.58

- La conexión de los cables en el interruptor debe seguir el siguiente orden (ver dibujo D2.59):
  - Rojo = 2
  - Negro = 1
  - Azul = 0

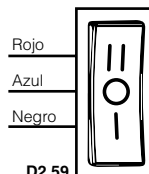

D2.59

El interruptor se coloca a presión en el frontal del aparato en la ranura destinada para tal fin, previamente deberá retirar (golpear) el troquelado (ver dibujo D2.60), por tanto, no precisa de ninguna sujeción adicional.

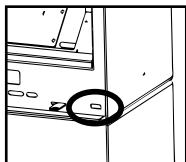

D2.60

- El proceso concluirá volviendo a atornillar el soporte junto a la turbina a la estructura de la estufa, y colocando correctamente las piezas de vermiculita o firetex, así como la rejilla de fundición, el cajón de cenizas y el deflector de dos piezas.

**IMPORTANTE: Recuerde que el encendido del aparato ante la ausencia de las piezas interiores, provocará un sobrecalentamiento en la estructura del aparato, pudiendo provocar daños en el mismo, los cuales quedarán exentos de la garantía del producto.**

#### • SUSTITUCIÓN DE COMPONENTES ELÉCTRICOS

Para poder acceder a la reparación/sustitución de la turbina, en caso de avería, deberá acceder a la turbina repitiendo los pasos que se han explicado en el punto anterior respecto a la colocación de la turbina.

#### • REGULACIÓN CIERRE PUERTA

Es recomendable controlar el efectivo estado de las juntas de la puerta dado que, si no están perfectamente íntegras (es decir, que ya no se ajustan con el frontal y/o puerta), ¡no aseguran el correcto funcionamiento de la chimenea. En estos modelos, puede regular el ajuste de la puerta en función del progresivo desgaste de las juntas a través de los tornillos que encontrara en el frontal, apretando y aflojando dichos tornillos conseguirá el ajuste correcto de la puerta. (ver dibujo D2.61)

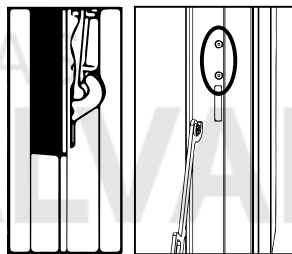

D2.61

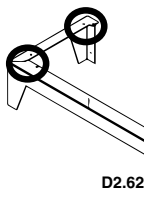

D2.62

#### • COLOCACION BASE CON PATAS (OPCIONAL)

Si opcionalmente ha adquirido la base con patas (ref B-70BOX, B-90BOX, y/o B-90DBOX) la forma de proceder para su colocación es la siguiente:

- Junto a la base, encontrará 6 tornillos
- En primer lugar, deberá apoyar el aparato sobre la base, haciendo coincidir los taladros de ambas piezas.
- Finalmente, bastará con atornillar la base al propio aparato. (ver dibujo D2.62).

Nota: El modelo Cairo 110 Box carece de la posibilidad de adquirir opcionalmente la base con patas.

#### • COLOCACION LEÑERO (OPCIONAL)

Al igual que en el caso anterior, si opcionalmente ha adquirido el leñero (ref L-70BOX, L-90BOX, L-110BOX y/o L-90D-BOX) la forma de proceder para su colocación es la siguiente:

- Junto al leñero, encontrará 6 tornillos
- En primer lugar, deberá apoyar el aparato sobre la base, haciendo coincidir los taladros de ambos
- Finalmente, bastará con atornillar la base al propio aparato. (ver dibujo D2.63).

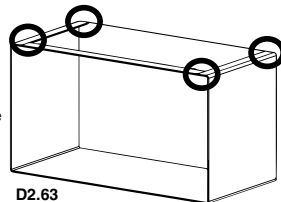

D2.63

#### • COLOCACION KIT-C-CAIRO-BOX (OPCIONAL)

Los modelos Cairo Box (excepto el modelo Cairo-90D-Box), pueden ser colgados, para ello debe adquirir opcionalmente el soporte (ref KIT-C-CAIRO-BOX), se trata de una pieza metálica, que hemos de atornillar a la pared a la altura deseada y que será la que sustente el peso de la estufa (ver dibujo D2.64).

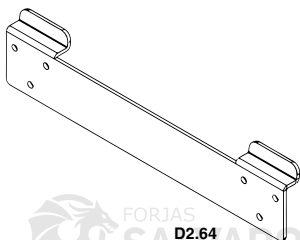

D2.64

**¡¡¡IMPORTANTE!!!:** Debe asegurar que la pared soportará el peso de la estufa (más el peso del combustible). No se recomienda la instalación en paredes elaboradas con materiales susceptibles de no soportar dicho peso o materiales combustibles. Si la estufa no está fijada correctamente puede caerse. Todos los elementos de fijación deben montarse debidamente, y deben ser elegidos en función del tipo de pared donde se va a colgar la estufa (ladrillo, pladur, etc.). El instalador se responsabilizará de la instalación a realizar y asegurarse de que el aparato quede correctamente suspendido

En el aparato deberá retirar (golpear) los dos troquelados rectangulares realizados en la trasera del aparato para que permita colgar el aparato sobre el soporte (ver dibujo D2.65).

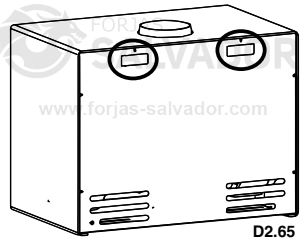

D2.65

#### • COLOCACION KIT-AIR-6 (OPCIONAL)

En los modelos de la serie Cairo Box (excepto el modelo Cairo-90D-Box), tienen la posibilidad de elegir que la entrada de aire primario provenga de un ambiente adyacente o incluso del exterior de la vivienda.

En el caso de aportar aire desde el exterior o desde un ambiente adyacente, deberá adquirir el kit opcional (KIT-AIR-6) de toma de aire externo (estanco). Este kit se compone de 2 piezas: una tapa "A" para el frontal, y un plenum "B" (ver dibujo D2.66)

Bastará con conectar dicho KIT con una conducción de 120mm de diámetro con el lugar elegido. Tenga en cuenta que una conducción demasiado larga o con demasiadas desviaciones (codos), lejos de beneficiar la aportación de entrada de aire, lo que provoca es una gran pérdida de carga y, por lo tanto, puede ocasionar problemas de combustión.

No olvide que esta toma de aire exterior es independiente y distinta de la aportación necesaria para la unidad de ventilación (turbina).

La forma de proceder para la colocación del kit opcional de toma de aire externo es la siguiente (ver dibujo D2.67):

- Retirar el troquelado existente en la base del aparato
- Posicionar el plenum (B) bajo la base del aparato como se indica en la imagen.
- Con los tornillos suministrados realizar la conexión del kit a la base del aparato y a la trasera del mismo.
- Conectar la toma de aire con el exterior o ambiente elegido a través de una conducción de 120 mm de diámetro.

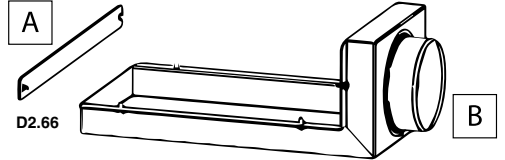

D2.66

B

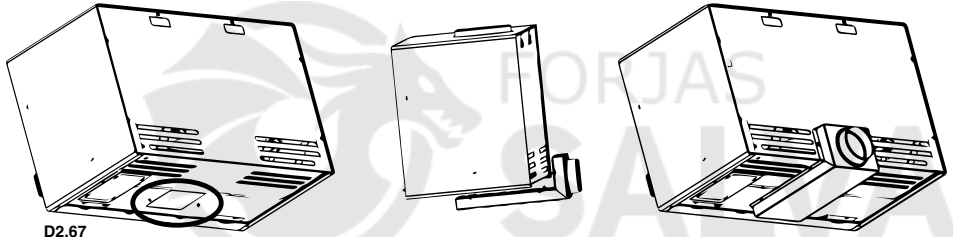

D2.67

Finalmente, tendrá que atornillar en el frontal del aparato la tapa (A) que se suministra en el kit, para evitar que el aparato tome aire primario de la propia estancia en la que está instalado, y lo haga solamente del exterior o ambiente adyacente.

Con los tornillos suministrados realizar la conexión de la tapa, la forma de proceder para la colocación del kit opcional de toma de aire externo es la siguiente (ver dibujo D2.68):

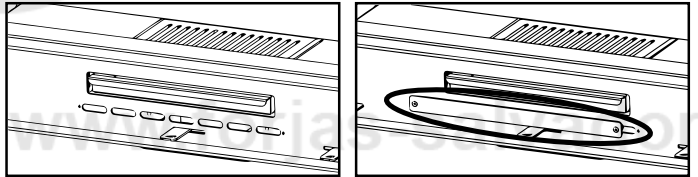

D2.68



**¡¡¡IMPORTANTE!!!** La instalación del kit-air-6 es compatible con todos los kits opcionales de la serie Cairo Box. Ahora bien, en el caso de adquirir el kit de colgar (ref. KIT-C-CAIRO-BOX) o que el aparato vaya directamente apoyado sobre una base de mampostería o base metálica, se deberá tener en cuenta las medidas del plenum, para que éste quede encastrado y de esta forma el aparato no quede separado de la pared trasera y/o quede apoyado completamente a la base, ya que el plenum sobresale de las medidas del aparato tanto por la parte inferior como por la parte trasera.

En el dibujo D2.69 Se muestran las medidas que debe tener en cuenta.

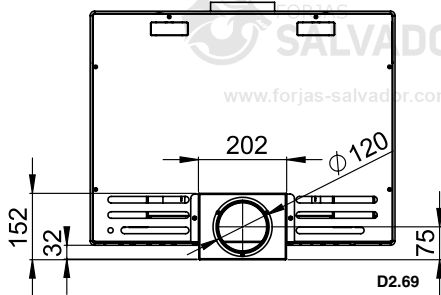
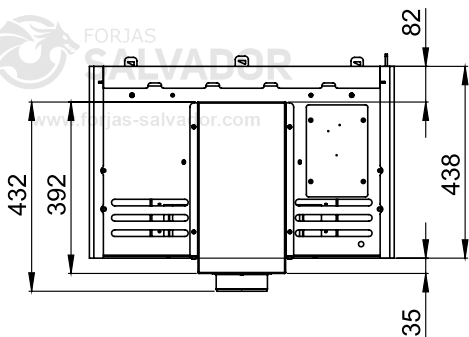

2.1.11 **MODELO ARUS**

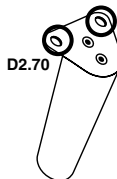

**COLOCACIÓN DE LAS PATAS DE LA ESTUFA**

En el interior de la cámara de combustión se encuentra una caja con las 4 patas de la estufa, la forma de proceder para su colocación es la siguiente:

- La pata de madera va atornilla a una pieza metálica, la cual hay que atornillar a la parte inferior de la estufa, con dos tornillos cada una. (ver dibujo D2.70).
- Deberá posicionar cada pata sobre la parte inferior de la estufa, haciendo coincidir los taladros de ambas piezas.
- Finalmente, bastará con atornillar la pata al propio aparato. (ver dibujo D2.71).



**¡¡¡ IMPORTANTE !!!**

Antes de proceder al encendido del aparato, deberá colocar correctamente todas las patas.

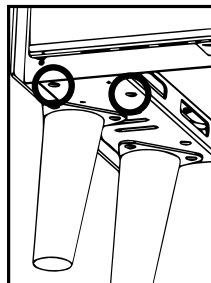

D2.71

• **COLOCACION KIT-AIR-8 (OPCIONAL)**

En el modelo Arus, tienen la posibilidad de elegir que la entrada de aire primario provenga de un ambiente adyacente o incluso del exterior de la vivienda.

En el caso de aportar aire desde el exterior o desde un ambiente adyacente, deberá adquirir el kit opcional (KIT-AIR-8) de toma de aire externo (estanco). Este kit se compone de 1 pieza (ver dibujo D2.72)

Bastará con conectar dicho KIT con una conducción de 120mm de diámetro con el lugar elegido. Tenga en cuenta que una conducción demasiado larga o con demasiadas desviaciones (codos), lejos de beneficiar la aportación de entrada de aire, lo que provoca es una gran pérdida de carga y, por lo tanto, puede ocasionar problemas de combustión.

La forma de proceder para la colocación del kit opcional de toma de aire externo es la siguiente:

- Retirar el troquelado existente en la trasera del aparato (ver dibujo D2.73)
- Posicionar el kit bajo la base y la trasera del aparato como se indica en la imagen (ver dibujo D2.74).
- Con los tornillos suministrados realizar la conexión del kit a la base del aparato y a la trasera del mismo. (ver dibujo D2.75)
- Conexionar la toma de aire con el exterior o ambiente elegido a través de una conducción de 120 mm de diámetro.

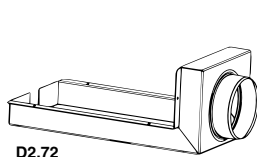

D2.72

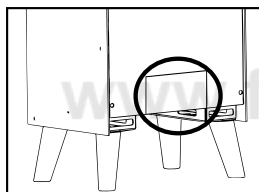

D2.73

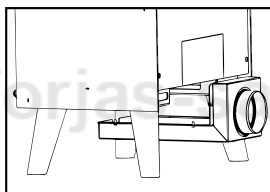

D2.74

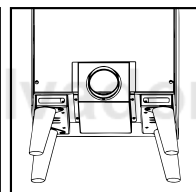

D2.75

2.1.12 **SERIE BIMBA**

Esta serie incluye los modelos Bimba-70, Bimba-90, Bimba-70-C y Bimba-90-C

• **COLOCACIÓN DEL DEFLECTOR**

El deflector en estos modelos se encuentra desmontado. Lo encontrará en el interior de la cámara de combustión, para su colocación proceda como se explica. Tal y como se ha indicado anteriormente, el deflector es una pieza fundamental para el buen funcionamiento del insertable.

Debe estar colocado en la posición correcta (ver dibujos D2.76) y no se debe usar nunca el aparato sin el deflector colocado, hecho que implicaría la pérdida de la garantía.

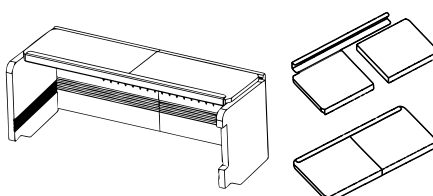
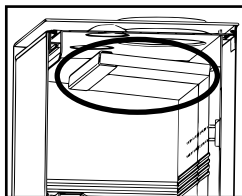

D2.76

**ATENCIÓN:**

La ausencia del deflector causa exceso de tiro, lo que provoca una combustión demasiado rápida, un excesivo consumo de leña y el consecuente sobrecalentamiento del aparato.

**• VENTILACIÓN FORZADA**

Para mejorar la distribución del calor en la estancia donde está instalada la estufa, su estufa esta provista (de serie) de ventiladores axiales de 160m<sup>3</sup>/h cada uno. El encendido y la regulación de la ventilación se realizan mediante el interruptor de tres posiciones situado en la parte inferior derecha.

Estas tres posiciones tienen la siguiente función:

- Posición 0: los ventiladores permanecerán apagados, siempre y cuando no haya combustión en el interior ya que la estufa esta provista de un termostato que activa los ventiladores cuando el aparato esta adecuadamente caliente, y los detiene cuando esta parcialmente frío.
- Posición 1: los ventiladores funcionan continuamente a velocidad lenta.
- Posición 2: los ventiladores funcionan continuamente a velocidad rápida.

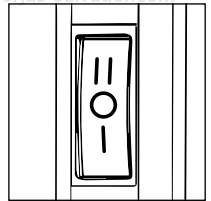
**Conexión**

En la parte lateral derecha de la estufa se encuentra el conductor que se conecta a red. Es obligatorio no cortarlo por completo en su longitud ya que este tramo es de utilidad a la hora de sustituir componentes eléctricos del interior.

Es indispensable la correcta conexión a la instalación de puesta a tierra.

**La instalación del aparato deberá realizarla personal cualificado y habilitado conforme a las normas vigentes.**

**¡¡ATENCIÓN!!:**

Esta serie de estufas deben estar siempre conectadas a la red eléctrica para que, en el caso de que exista una temperatura elevada, los ventiladores puedan ponerse en funcionamiento y evacuar el calor hacia la habitación donde se encuentra instalado. En ningún caso se debe desenchufar la estufa de la red cuando esté encendida. En este caso, la garantía de la estufa queda anulada.

**• REGULACIÓN CIERRE PUERTA**

Es recomendable controlar el efectivo estado de las juntas de la puerta dado que, si no están perfectamente integras (es decir, que ya no se ajustan con el frontal y/o puerta), ¡no aseguran el correcto funcionamiento de la chimenea. En estos modelos, puede regular el ajuste de la puerta en función del progresivo desgaste de las juntas a través de los tornillos que encontrará en el frontal, apretando y aflojando dichos tornillos conseguirá el ajuste correcto de la puerta. (ver dibujo D2.78)

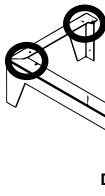
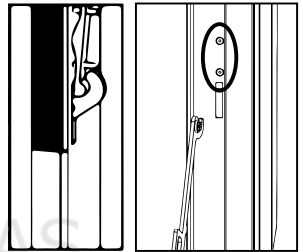

D2.79

**• COLOCACION BASE CON PATAS (OPCIONAL)**

Si opcionalmente ha adquirido la base con patas (ref B-70-BIMBA y/o B-90-BIMBA) la forma de proceder para su colocación es la siguiente:

- Junto a la base, encontrará 6 tornillos
- En primer lugar, deberá apoyar el aparato sobre la base, haciendo coincidir los taladros de ambas piezas.
- Finalmente, bastará con atornillar la base al propio aparato. (ver dibujo D2.79).

**• COLOCACION LEÑERO (OPCIONAL)**

Al igual que en el caso anterior, si opcionalmente ha adquirido el leñero (ref L-70-BIMBA y/o L-90-BIMBA) la forma de proceder para su colocación es la siguiente:

- Junto al leñero, encontrará 6 tornillos
- En primer lugar, deberá apoyar el aparato sobre la base, haciendo coincidir los taladros de ambos
- Finalmente, bastará con atornillar la base al propio aparato. (ver dibujo D2.80).

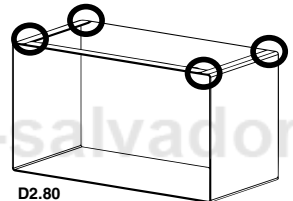

D2.80

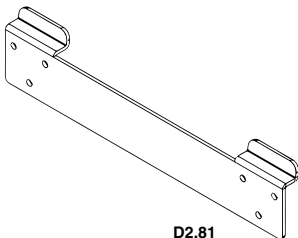

D2.81

**• COLOCACION KIT-C-BIMBA (OPCIONAL)**

Los modelos de la serie Bimba, pueden ser colgados, para ello debe adquirir opcionalmente el soporte (ref KIT-C-BIMBA), se trata de una pieza metálica, que hemos de atornillar a la pared a la altura deseada y que será la que sustente el peso de la estufa (ver dibujo D2.81).

**¡¡¡IMPORTANTE!!!** Debe asegurar que la pared soportará el peso de la estufa (más el peso del combustible). No se recomienda la instalación en paredes elaboradas con materiales susceptibles de no soportar dicho peso o materiales combustibles. Si la estufa no está fijada correctamente puede caerse. Todos los elementos de fijación deben montarse debidamente, y deben ser elegidos en función del tipo de pared donde se va a

colgar la estufa (ladrillo, pladur, etc.). El instalador se responsabilizará de la instalación a realizar y asegurarse de que el aparato quede correctamente suspendido.

En el aparato deberá retirar (golpear) los dos troquelados rectangulares realizados en la trasera del aparato para que permita colgar el aparato sobre el soporte (ver dibujo D2.83).

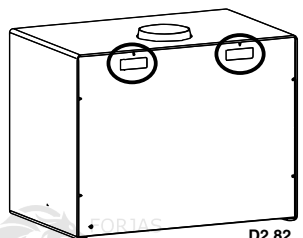

D2.83

• **COLOCACION KIT-AIR-14 (OPCIONAL)**

En los modelos de la serie Bimba, tienen la posibilidad de elegir que la entrada de aire primario provenga de un ambiente adyacente o incluso del exterior de la vivienda.

En el caso de aportar aire desde el exterior o desde un ambiente adyacente, deberá adquirir el kit opcional (KIT-AIR-14) de toma de aire externo (estanco). Este kit se compone de 2 piezas: una tapa "A" para el frontal, y un plenum "B" (ver dibujo D2.83)

Bastará con conectar dicho KIT con una conducción de 120mm de diámetro con el lugar elegido. Tenga en cuenta que una conducción demasiado larga o con demasiadas desviaciones (codos), lejos de beneficiar la aportación de entrada de aire, lo que provoca es una gran pérdida de carga y, por lo tanto, puede ocasionar problemas de combustión.

No olvide que esta toma de aire exterior es independiente y distinta de la aportación necesaria para la unidad de ventilación (turbina).

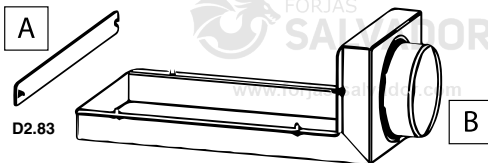

La forma de proceder para la colocación del kit opcional de toma de aire externo es la siguiente (ver dibujo D2.84):

- Retirar el troquelado existente en la base del aparato
- Posicionar el plenum (B) bajo la base del aparato como se indica en la imagen.
- Con los tornillos suministrados realizar la conexión del kit a la base del aparato y a la trasera del mismo.
- Conectar la toma de aire con el exterior o ambiente elegido a través de una conducción de 120 mm de diámetro.

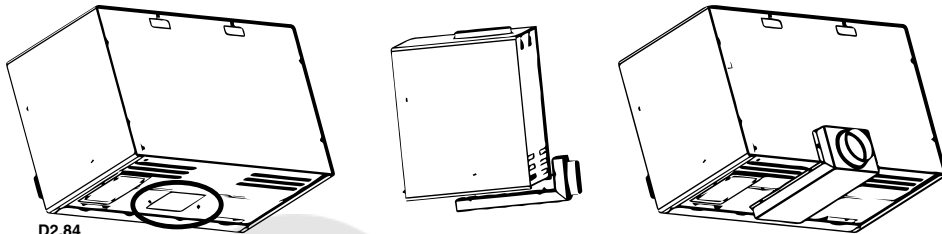

Finalmente, tendrá que atornillar en el frontal del aparato la tapa (A) que se suministra en el kit, para evitar que el aparato tome aire primario de la propia estancia en la que está instalado, y lo haga solamente del exterior o ambiente adyacente.

Con los tornillos suministrados realizar la conexión de la tapa, la forma de proceder para la colocación del kit opcional de toma de aire externo es la siguiente (ver dibujo D2.84):



**¡¡¡IMPORTANTE!!!** La instalación del kit-air-14 es compatible con todos los kits opcionales de la serie Bimba. Ahora bien, en el caso de adquirir el kit de colgar (ref. KIT-C-BIMBA) o que el aparato vaya directamente apoyado sobre una base de mampostería o base metálica, se deberá tener en cuenta las medidas del plenum, para que éste quede encastrado y de esta forma el aparato no quede separado de la pared trasera y/o quede apoyado completamente a la base, ya que el plenum sobresale de las medidas del aparato tanto por la parte inferior como por la parte trasera. En el dibujo D2.85 Se muestran las medidas que debe tener en cuenta.

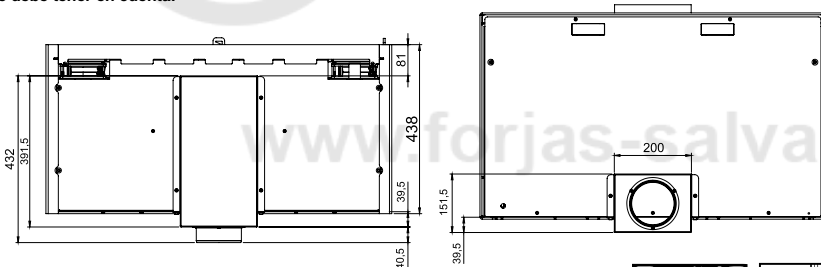

**2.1.13 MODELOS ESTRELLA Y LORETO**

• **REGULACIÓN CIERRE PUERTA**

Es recomendable controlar el efectivo estado de las juntas de la puerta dado que, si no están perfectamente íntegras (es decir, que ya no se ajustan con el frontal y/o puerta), ¡no aseguran el correcto funcionamiento de la chimenea. En estos modelos, puede regular el ajuste de la puerta en función del progresivo desgaste de las juntas a través de los tornillos que encontrará en el frontal, apretando y aflojando dichos tornillos conseguirá el ajuste correcto de la puerta. (ver dibujo D2.86)

• **COLOCACIÓN KIT-AIR-16 (OPCIONAL)**

En los modelos Estrella y Loreto, tiene la posibilidad de elegir que la entrada de aire primario provenga de un ambiente adyacente o incluso del exterior de la vivienda.

En el caso de aportar aire desde el exterior o desde un ambiente adyacente, deberá adquirir el kit opcional (KIT-AIR-16) de toma de aire externo (estanco). Este kit se compone de 1 pieza.

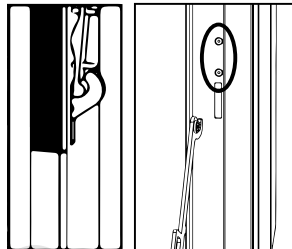

Bastará con conectar dicho KIT con una conducción de 120mm de diámetro con el lugar elegido. Tenga en cuenta que una conducción demasiado larga o con demasiadas desviaciones (codos), lejos de beneficiar la aportación de entrada de aire, lo que provoca es una gran pérdida de carga y, por lo tanto, puede ocasionar problemas de combustión.

La forma de proceder para la colocación del kit opcional de toma de aire externo es la siguiente:

- Posicionar el kit bajo la base y la trasera del aparato como se indica en la **Imagen D2.87**.
- Con los tornillos suministrados que encontrará en la base de la estufa realizar la conexión del kit a la base del aparato.
- Conectar la toma de aire con el exterior o ambiente elegido a través de una conducción de 120 mm de diámetro.



D2.87

**2.1.14. MODELOS ORLY, HILTON-C Y HILTON-H**

**• COLOCACIÓN DEFLECTOR**

Por motivos de seguridad en el transporte, el deflector se encuentra desmontado del conjunto del aparato. Lo encontrará en el interior de la cámara de combustión. Para su colocación proceda como se explica a continuación:

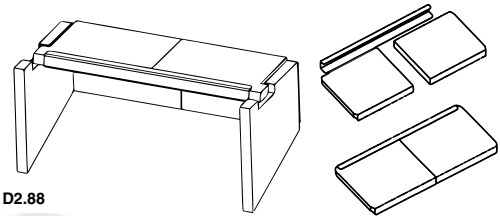
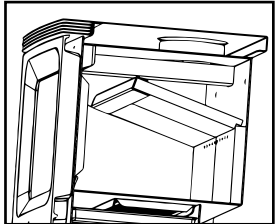

D2.88

**• GUIAS DEL HORNO**

En los modelos Hilton-C y Hilton-H en el interior del horno de cocción, encontrará en ambos laterales unas guías para la colocación de la parrilla de asados que se suministra. Dichas guías son desmontables para facilitar las tareas de limpieza del interior del horno. Para su extracción tan solo hay que elevar las guías hacia arriba. **(ver dibujo D2.89)**

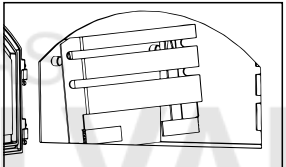

D2.89

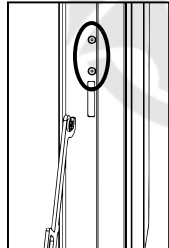
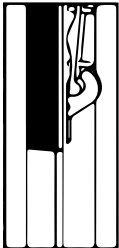

D2.90

**• REGULACIÓN CIERRE PUERTA**

Es recomendable controlar el efectivo estado de las juntas de la puerta dado que, si no están perfectamente íntegras (es decir, que ya no se ajustan con el frontal y/o puerta), ¡no aseguran el correcto funcionamiento de la chimenea. En estos modelos, puede regular el ajuste de la puerta en función del progresivo desgaste de las juntas a través de los tornillos que encontrará en el frontal, apretando y aflojando dichos tornillos conseguirá el ajuste correcto de la puerta. **(ver dibujo D2.90)**

**• COLOCACIÓN KIT-AIR-15 (OPCIONAL)**

Los modelos Orly, Hilton-C y Hilton-H, tienen la posibilidad de elegir que la entrada de aire primario provenga de un ambiente adyacente o incluso del exterior de la vivienda. En el caso de aportar aire desde el exterior o desde un ambiente adyacente, deberá adquirir el kit opcional (KIT-AIR-15) de toma de aire externo (estanco), bastará con conectar dicho KIT con una conducción de 120mm de diámetro con el lugar elegido. Tenga en cuenta que una conducción

demasiado larga o con demasiadas desviaciones (codos), lejos de beneficiar la aportación de entrada de aire, lo que provoca es una gran pérdida de carga y, por lo tanto, puede ocasionar problemas de combustión.

La forma de proceder para la colocación del kit opcional de toma de aire externo es la siguiente **(ver dibujo D2.91)**:

- Romper el troquelado existente en la parte trasera de la estufa
- Debe centrar el kit y posicionarlo sobre la base y la trasera como se indica en la imagen.
- Con los tornillos suministrados realizar la conexión del kit a la base del aparato.
- Conectar la toma de aire con el exterior o ambiente elegido a través de una conducción de 120 mm de diámetro.

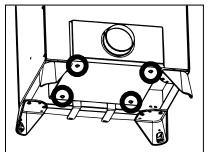
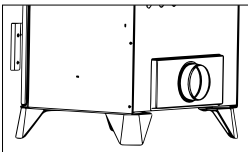
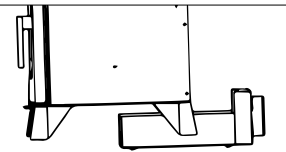
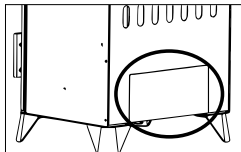

D2.91

### • COLOCACIÓN KIT INOX (OPCIONAL)

En el caso de adquirir opcionalmente un KIT INOX-H para los modelos Hilton-C y Hilton-H, debe seguir los siguientes pasos para colocar las piezas del kit, el cual se compone de 4 piezas: trasera, techo y dos guías laterales (ver dibujo D2.92):

- En primer lugar, debe extraer la parrilla del horno, retirar todos los ladrillos refractarios, así como el tubo metálico existente en la base del horno.
- Posteriormente, debe extraer las guías metálicas de los laterales.
- Para la colocación del nuevo kit, debe respetar el siguiente orden:
  - Primero colocar la parte trasera (ver dibujo D2.93)
  - Después colocar una de las guías laterales (ver dibujo D2.94),
  - Posteriormente introducir el techo inox de forma inclinada tal y como se indica en el dibujo D2.95
  - Finalizar el montaje del kit colocando la otra guía lateral para que el techo pueda apoyar sobre las dos guías laterales (ver dibujo D2.96):

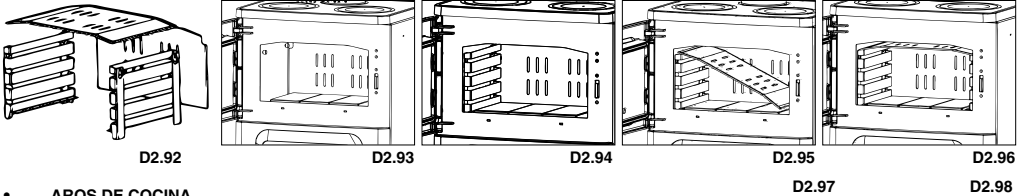

### • AROS DE COCINA

El modelo Hilton-C presenta en la parte superior dos aros para poder usar como calentaplatos. Dichos aros pueden manipularse con el accesorio que se incluye para tal fin (ver dibujo D2.97 y D2.98).

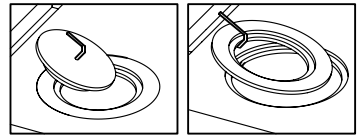

## 3. NORMAS DE INSTALACIÓN Y SEGURIDAD

La manera de instalar la estufa influirá decisivamente en la seguridad y buen funcionamiento de la misma, por lo que se recomienda que se lleve a cabo por personal cualificado (con carnet de instalador) que esté informado sobre el cumplimiento de las normas de instalación y seguridad. **Si una estufa está mal instalada podrá causar graves daños.**

Antes de la instalación, realizar los siguientes controles:

- Asegurarse de que el suelo pueda sostener el peso del aparato y realizar un aislamiento adecuado en caso de estar fabricado en material inflamable (madera) o de material susceptible de ser afectado por choque térmico (yeso, escayola, etc.).
- Cuando el aparato se instale sobre un suelo no completamente refractario o inflamable tipo parquet, moqueta, etc., se tendrá que sustituir dicha base o introducir una base ignífuga sobre la misma, previendo que la misma sobresalga respecto a las medidas de la chimenea en unos 30 cm. Ejemplos de materiales a usar son: tarima de acero, base de vidrio o cualquier otro tipo de material ignífugo.
- Asegurarse de que en el ambiente donde se instale haya una ventilación adecuada (presencia de toma de aire) (ver pto. 5 del manual).
- Evitar la instalación en ambientes con presencia de conductos de ventilación colectiva, campanas con o sin extractor, aparatos de gas de tipo B, bombas de calor o la presencia de aparatos cuyo funcionamiento simultáneo pueda provocar que el tiro de la estufa sea deficiente.
- Asegurarse de que el conducto de humos y los tubos a los que se conecte la estufa sean idóneos para el funcionamiento del mismo.
- Les recomendamos que llamen a su instalador para que controle tanto la conexión a la chimenea, como el suficiente flujo de aire para la combustión al lugar de instalación.
- Este producto puede ser instalado cerca de las paredes de la habitación siempre y cuando las mismas cumplan los siguientes requisitos:
- El instalador debe asegurarse de que la pared está elaborada completamente en fábrica de ladrillo, bloque de termoarcilla, hormigón, rasilla, etc. y está revestida por material susceptible de soportar alta temperatura. Por tanto, para cualquier otro tipo de material (placa de yeso, madera, cristal no vitrocerámico, etc.), el instalador deberá prever un aislamiento suficiente o dejar una distancia mínima de seguridad a la pared de 80-100 cm.
- Mantenga alejado cualquier material inflamable o sensible al calor (muebles, cortinas, ropas) a una distancia mínima de seguridad de unos 100cm, incluida la zona frente a la puerta de carga. No se deben emplear medidas inferiores a la indicada.

### 3.1. MEDIDAS DE SEGURIDAD

Durante la instalación del aparato existen ciertos riesgos que hay que tener en cuenta, por lo se deben adoptar las siguientes medidas de seguridad:

- No colocar objetos inflamables sobre la misma.
- No situar la estufa cerca de paredes combustibles.
- La estufa debe funcionar únicamente con el cajón de la ceniza introducido.
- Se recomienda instalar detector de monóxido de carbono (CO) en la habitación de instalación del aparato.
- Usar el guante** que se incluye para abrir y cerrar la puerta así como para la manipulación de los controles ya que estos pueden estar muy calientes.
- Los residuos sólidos de la combustión (cenizas) deben recogerse en un contenedor hermético y resistente al fuego.
- El aparato nunca debe encenderse en presencia de emisión de gases o vapores (por ejemplo, pegamento para linóleo, gasolina, etc.).
- No depositar materiales inflamables en las proximidades del mismo.



**¡¡CUIDADO!! Se advierte que tanto la estufa como el cristal alcanzan altas temperaturas y no se deben tocar.**

Distancias mínimas a materiales combustibles, en mm	
Parte inferior (db)	0
Suelo en frente (df)	1500
Techo (dc)	>750
Trasera (dr)	400
Lateral (ds)	400
Área de radiación lateral (dl)	1500
Materiales combustibles adyacentes (por ejemplo, muebles) (dp)	1000

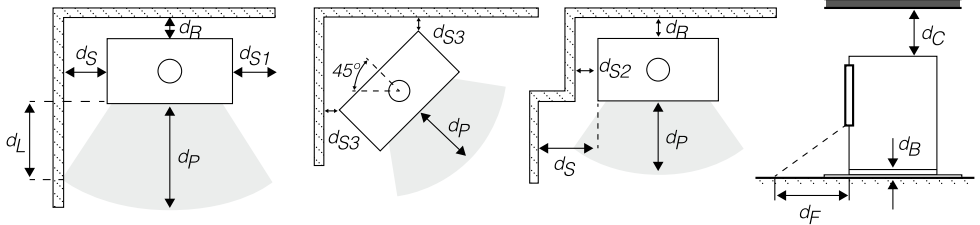

### 3.2. INTERVENCIÓN EN CASO DE EMERGENCIA

Si se manifiesta un incendio en la estufa o en el humero:

- Cerrar la puerta de carga.
- Cerrar las entradas de aire primario y secundario.
- Apagar el fuego utilizando extintores de dióxido de carbono (CO2 de polvos).
- Pedir la intervención inmediata de los BOMBEROS.

### NO APAGUEN EL FUEGO CON CHORROS DE AGUA.

**ADVERTENCIA:** La empresa declina toda responsabilidad por el mal funcionamiento de una instalación no conforme a las prescripciones de estas instrucciones o por el uso de productos adicionales no adecuados.

### 4. CONDUCTO DE EVACUACIÓN DE HUMOS

El conducto para la evacuación de humos supone un aspecto de importancia básica en el buen funcionamiento de la estufa y cumple principalmente dos funciones:

- Evacuar los humos y gases sin peligro fuera de la vivienda.
  - Proporcionar tiro suficiente en la estufa para que el fuego se mantenga vivo.
- Resulta pues imprescindible que esté fabricado perfectamente y que sea sometido a operaciones de mantenimiento para conservarlo en buen estado (gran parte de las reclamaciones por mal funcionamiento de las estufas se refieren exclusivamente a un tiro inadecuado). El conducto de humos puede estar realizado en mampostería o compuesto de tubo metálico. Debe cumplir los siguientes requisitos para el correcto funcionamiento de la estufa:

- La sección interior debe ser perfectamente circular.
- Estar térmicamente aislado en toda su longitud para evitar fenómenos de condensación (el humo se licua por choque térmico) y aún con mayor motivo si la instalación es por el exterior de la vivienda.
- Si usamos conducto metálico (tubo) para la instalación por el exterior de la vivienda se debe usar obligatoriamente tubo aislado térmicamente (consta de dos tubos concéntricos entre los cuales se coloca aislante térmico). Igualmente evitaremos fenómenos de condensación.
- No presentar estrangulamientos (ampliaciones o reducciones) y tener una estructura vertical con desviaciones no superiores a 45°.
- No usar tramos horizontales.
- Si ya ha sido utilizado anteriormente debe estar limpio.
- Respetar los datos técnicos del manual de instrucciones.

#### \*\* Para el instalador

El tiro óptimo para las estufas varía entre 12+/-2 Pa (1.0-1.4 mm columna de agua). Les recomendamos que comprueben la ficha técnica del producto.

Un valor inferior conlleva una mala combustión que provoca depósitos carbónicos y excesiva formación de humo, pudiéndose entonces observar fugas del mismo y lo que es peor un aumento de la temperatura que podría provocar daños en los componentes estructurales de la estufa, mientras que un valor superior, conlleva una combustión demasiado rápida con la dispersión del calor a través del conducto de humos.

Los materiales que están prohibidos para el conducto de humos y, por lo tanto, perjudican el buen funcionamiento del aparato son: fibrocemento, acero galvanizado (al menos en los primeros metros), superficies interiores ásperas y porosas. En el **dibujo D4.1** se muestran algunos ejemplos de solución.

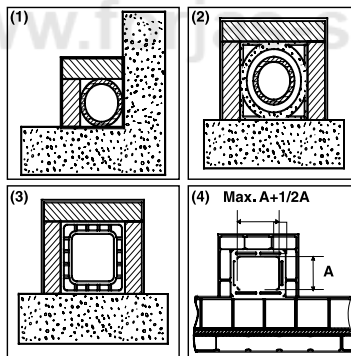

D4.1

- (1) Conducto de humos de acero AISI 316 con doble cámara aislada con material resistente a 400°C. **Eficiencia 100% óptima.**
- (2) Conducto de humos tradicional de arcilla sección cuadrada con huecos. **Eficiencia 80% óptima.**
- (3) Conducto de humos en material refractario con doble cámara aislada y revestimiento exterior de hormigón aligerado. **Eficiencia 100% óptima.**
- (4) Evitar conductos de humos con sección rectangular interior cuya relación sea distinta al dibujo. **Eficiencia 40% insuficiente.** No recomendable

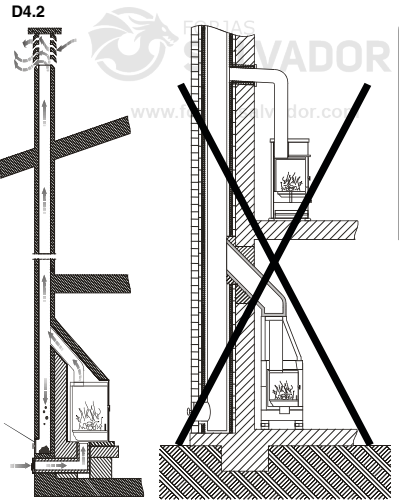

Todas las estufas que eliminan los humos producidos al exterior deben contar con su propio conducto de humo.



**No hay que utilizar nunca el mismo conducto para varios aparatos a la vez (ver dibujos D4.2).**

La sección mínima debe ser de 4 dm<sup>2</sup> (por ejemplo, 20 x 20 cm) para las estufas cuyo diámetro de conducto sea inferior a 200 mm o 6,25 dm<sup>2</sup> (por ejemplo, 25 x 25 cm) para los aparatos con diámetro superior a 200 mm. Una sección del conducto de humos demasiado importante (por ejemplo, tubo de diámetro superior al recomendado) puede presentar un volumen demasiado grande que calentar y, por lo tanto, causar dificultades de funcionamiento en el aparato. Para evitar este fenómeno, **se debe entubar el mismo en toda su longitud**. En cambio, una sección demasiado pequeña (por ejemplo, tubo de diámetro inferior al recomendado) provocará una disminución del tiro.

D4.3

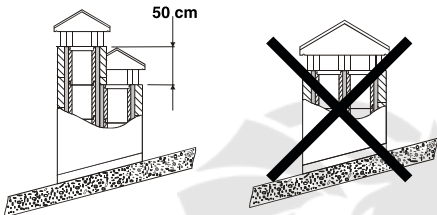

(1) caso de conductos de humos colocados uno al lado de otro, uno deberá superar al otro como mínimo en 50 cm, para evitar traslados de presión entre los mismos.

D4.4

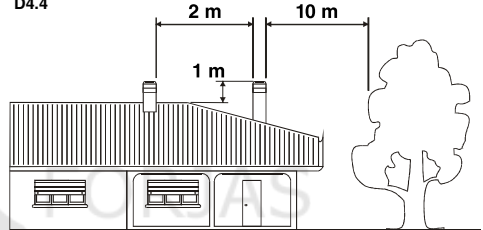

(1) La chimenea no debe tener obstáculos en un espacio de 10 m desde paredes, faldas y árboles. De lo contrario, elevar la misma como mínimo 1 m sobre el obstáculo. La chimenea debe superar la cumbre del tejado en 1 m como mínimo.

**El conducto de humos tiene que estar adecuadamente alejado de materiales inflamables o combustibles a través de un oportuno aislamiento o una cámara de aire. En caso de que atraviesen compuestos de materiales inflamables, éstos deberán ser eliminados. Queda prohibido hacer transitir en el interior tuberías de instalaciones o canales de abducción de aire. Queda prohibido también hacer aberturas móviles o fijas en el mismo para la conexión de otros aparatos diferentes.**

**Utilizando tubos metálicos por el interior de un conducto de mampostería es indispensable que los mismos estén aislados con materiales apropiados (revestimientos de fibra aislante) a fin de evitar el deterioro de las mamposterías o del revestimiento interior.**

#### 4.1. CONEXIÓN DE LA ESTUFA AL CONDUCTO DE HUMOS

La conexión a la estufa para la evacuación de los humos debe realizarse con tubos rígidos de acero aluminado o bien de acero inoxidable. **Está prohibido el uso de tubos flexibles metálicos o de fibrocemento porque perjudican la seguridad de la misma unión debido a que están sujetos a tirones o roturas, causando pérdidas de humo.**

El tubo de descarga de humos debe fijarse herméticamente a la salida de humos de la estufa, **deberá ser rectilíneo y de un material que soporte altas temperaturas (mínimo 400°C)**. Podrá tener una inclinación máxima de 45°, con lo cual se evitarán depósitos excesivos de condensación producidos en las fases iniciales de encendido y/o la formación excesiva de hollín. Además, evita la ralentización de los humos al salir.

La falta de sellado de la conexión puede causar el mal funcionamiento del aparato.

El diámetro interior del tubo de conexión debe corresponder al diámetro exterior del tronco de descarga de humos del aparato. Dicha prestación la aseguran los tubos conformes a DIN 1298.

#### 4.2. SOMBRERETE

El tiro del conducto de humos también depende de la idoneidad del sombrerete.

El sombrerete deberá asegurar la descarga del humo, incluso los días de viento, teniendo en cuenta que éste debe superar la cumbre del tejado (ver dibujo D4.5)

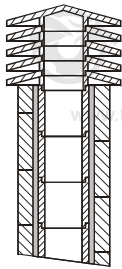

(1) Chimenea industrial de elementos prefabricados permite una excelente extracción de humos

D4.5

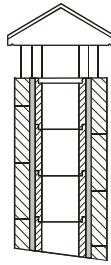

(2) Chimenea artesanal. La correcta sección de salida debe ser, como mínimo, 2 veces la sección interior del humero, ideal 2,5 veces.

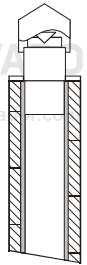

(3) Chimenea para humero de acero con cono interior deflector de humos.

El sombrero debe cumplir con los requisitos siguientes:

- Tener una sección interior equivalente a la de la estufa.
- Tener una sección útil de salida que sea el doble de la interior del conducto de humos.
- Estar construida de manera que impida la penetración en el humero de lluvia, nieve y cualquier cuerpo ajeno.
- Ser fácilmente accesible para las operaciones de mantenimiento y limpieza que procedan.

Si el sombrero es metálico, por su propio diseño adaptado al diámetro del tubo, se asegura la descarga de humos. Existen diferentes modelos de sombrero metálico, fijo, anti-revoco, giratorio o extractor.

## 5. TOMA DE AIRE EXTERIOR

Para el buen funcionamiento de la estufa es esencial que en el lugar de instalación se introduzca suficiente aire para la combustión y la re-oxigenación del propio ambiente. En caso de viviendas construidas bajo los criterios de "eficiencia energética" con un alto grado de estanqueidad, el ingreso de aire es posible que no esté garantizado (el instalador debe asegurarse del cumplimiento del Código Técnico de la Edificación CTE DB – HS3). Esto significa que, a través de unas aberturas que se comunican con el exterior, debe poder circular aire para la combustión incluso con las puertas y ventanas cerradas. Además, debe cumplir los siguientes requisitos:

- **Debe estar posicionada de manera que no pueda obstruirse.**
- **Debe comunicarse con el ambiente de instalación del aparato y estar protegida por una rejilla.**
- **La superficie mínima de la toma no debe ser inferior a 100 cm<sup>2</sup>. Consultar normativa en la materia.**
- **Cuando el flujo de aire se obtenga a través de aberturas comunicantes con el exterior de ambientes adyacentes, se tendrán que evitar tomas de aire en conexión con garajes, cocinas, servicios, etc.**

## 6. COMBUSTIBLES PERMITIDOS/NO PERMITIDOS

El combustible permitido es la leña. Se deben utilizar única y exclusivamente leñas secas (contenido en humedad máx. 20% que corresponde aproximadamente a leñas que llevan dos años cortadas). La longitud de los leños dependerá del modelo (puede consultar la ficha técnica de cada modelo en nuestra web [www.bronpi.com](http://www.bronpi.com)).

Las briquetas de madera prensadas deben utilizarse con cautela para evitar sobrecalentamientos perjudiciales para el aparato, puesto que tienen un poder calorífico elevado.

La leña utilizada como combustible se debe almacenar en un lugar seco. La leña húmeda tiene aproximadamente el 60% de agua y, por lo tanto, no es adecuada para quemarse ya que provoca que el encendido resulte más difícil debido a que obliga a utilizar gran parte del calor producido para vaporizar el agua. Además, el contenido húmedo tiene la desventaja de que, al bajar la temperatura, el agua se condensa primero en la chimenea y después en el conducto de humos, causando una considerable acumulación de hollín y condensación, con el consecuente riesgo de incendiarse.



**Entre otros, no se puede quemar: carbón, retazos, restos de cortezas y paneles, leña húmeda o tratada con pinturas o materiales de plástico. En estos casos, la garantía de la estufa queda anulada. La combustión de desechos está prohibida y, además, perjudicaría al aparato**

Papel y cartón pueden utilizarse sólo para el encendido.

Adjuntamos tabla de indicaciones sobre el tipo de leña y su calidad para la combustión.

TIPO DE LEÑA	CALIDAD
ENCINA	ÓPTIMA
FRESNO	MUY BUENA
ABEDUL	BUENA
OLMO	BUENA
HAYA	BUENA
SAUCE	APENAS SUFICIENTE
ABETO	APENAS SUFICIENTE
PINO SILVESTRE	INSUFICIENTE
ALAMO	INSUFICIENTE



**Se prohíbe el uso continuo y prolongado de madera muy rica de aceites aromáticos (por ejemplo, eucalipto, mirto, etc) ya que causa el deterioro rápido de los componentes que compone el producto. Los daños ocasionados no serán contemplados por la garantía que Bronpi ofrece de sus productos.**

## 7. PUESTA EN MARCHA (PRIMEROS ENCENDIDOS)

Para encender el fuego recomendamos utilizar pequeños listones de madera con papel o bien otros medios de encendido presentes en el mercado como las pastillas de encendido.



**Está prohibido el uso de todas las sustancias líquidas tales como, por ejemplo, alcohol, gasolina, petróleo y similares. ¡¡ATENCIÓN!! Inicialmente se podrá notar la emisión de humos y olores típicos de los metales sometidos a gran sollicitación térmica y de la pintura todavía fresca. Nunca encender el aparato cuando existan gases combustibles en el ambiente.**

Para realizar una correcta primera puesta en marcha de los productos tratados con pinturas para altas temperaturas es necesario saber lo siguiente:

- Los materiales de fabricación de los productos en cuestión no son homogéneos, puesto que en ellos coexisten partes de hierro fundido y acero.
- La temperatura a la que el cuerpo del producto está sujeto no es homogénea: entre diferentes zonas se observan temperaturas variables de 300°C a 500°C.
- Durante su vida, el producto está sujeto a ciclos alternados de encendido y apagado incluso en el transcurso del mismo día, así como a ciclos de uso intenso o de descanso total al variar las estaciones.
- El aparato nuevo, antes de poder definirse usado, deberá someterse a distintos ciclos de puesta en marcha para que todos los materiales y la pintura puedan completar las distintas sollicitaciones elásticas.

Por lo tanto, es importante adoptar estas pequeñas precauciones durante la fase de encendido:

- 1) Asegurarse de que esté garantizado un fuerte recambio de aire en el lugar donde está instalado el aparato.
- 2) Durante los 4 o 5 primeros encendidos no cargar excesivamente la cámara de combustión y mantener la estufa encendida durante al menos 6-10 horas continuas.
- 3) Posteriormente, cargar cada vez más, respetando siempre la carga recomendada, y mantener periodos de encendido posiblemente largos, evitando al menos en esta fase inicial, ciclos de encendido-apagado de corta duración.
- 4) Durante las primeras puestas en marcha, ningún objeto debería apoyarse sobre el aparato y, en particular, sobre las superficies lacadas. Las superficies lacadas no deben tocarse durante el calentamiento.

## 8. ENCENDIDO Y FUNCIONAMIENTO NORMAL

Para realizar un encendido correcto de la estufa seguiremos los siguientes pasos:

- a. Abrir la puerta del hogar. Abriremos al máximo el regulador de la entrada de aire primario y el regulador de aire secundario (en los modelos que sea regulable) (ver pto. 2).
- b. Introducir una pastilla de encendido o una bola de papel y algunas astillas de madera en el interior de la cámara.
- c. Encender el papel o la pastilla. Cerraremos la puerta lentamente, dejándola entreabierta unos 10-15 min hasta que se caliente el cristal.
- d. Cuando exista una llama suficiente, abriremos la puerta lentamente para evitar revocos y cargaremos el hogar con troncos de madera seca. Cerrar la puerta lentamente.
- e. Cuando tengamos los troncos encendidos, usando los ajustes situados en el frontal del aparato, (entradas de aire primario y secundario) regularemos la emisión de calor de la estufa. Dichos ajustes se deben abrir según la necesidad calorífica. La mejor combustión (con emisiones mínimas) se alcanza cuando la mayor parte del aire para la combustión pasa a través del ajuste de aire secundario.
- f. Además de la regulación del aire para la combustión, el tiro también afecta a la intensidad de la combustión y al rendimiento calorífico de su aparato. Un buen tiro de la estufa necesita una regulación más reducida del aire para la combustión, mientras que un tiro escaso necesita aún más una regulación exacta del aire para la combustión.

**Por razones de seguridad, la puerta debe permanecer cerrada durante el funcionamiento y los periodos de uso. Solo se deberá abrir para proceder a la carga de combustible.**

Para las recargas del combustible, abrir lentamente la puerta para evitar salidas de humo, abrir la entrada de aire primario, introducir la leña y cerrar la puerta. Transcurrido un tiempo, entre 3-5 minutos, volver a la regulación recomendada de combustión.

**Nunca se debe sobrecargar el aparato (ver recomendación de carga de combustible máxima). Demasiado combustible y demasiado aire para la combustión pueden causar sobrecalentamiento y, por lo tanto, dañar el aparato. El incumplimiento de esta regla causará la anulación de la garantía.**

## 9. MANTENIMIENTO Y CUIDADO

**La estufa, el conducto de humos y, en general, toda la instalación, debe limpiarse completamente al menos una vez al año o cada vez que sea necesario.**



**¡¡ATENCIÓN!! Las operaciones de mantenimiento y cuidado se deben realizar con la estufa en frío. Estos trabajos en ningún caso quedan cubiertos por la garantía.**

### 9.1. LIMPIEZA DEL CONDUCTO DE HUMOS

Cuando la madera se quema lentamente se producen alquitranes y otros vapores orgánicos que al combinarse con la humedad ambiente forman la creosota (hollín).

Una excesiva acumulación de hollín puede causar problemas en la evacuación de humos e incluso el incendio del propio conducto de humos. De esta operación debería encargarse un deshollinador que, al mismo tiempo, debe realizar una inspección del mismo. Durante la limpieza es necesario quitar el cajón de la ceniza, la rejilla y el deflector de humos para favorecer la caída del hollín. Se recomienda el uso de sobres antihollín durante el funcionamiento de la estufa al menos un sobre por semana.

Dichos sobres se colocan directamente sobre el fuego y se pueden adquirir en el mismo distribuidor Bronpi donde compró su estufa.

## 9.2. LIMPIEZA DEL CRISTAL

### IMPORTANTE:

La limpieza del cristal se tiene que realizar única y exclusivamente cuando el cristal esté frío para evitar la explosión del mismo.

Para la limpieza se pueden utilizar productos específicos como limpia-vitrocerámicas. En ningún caso se deberán usar productos agresivos o abrasivos que manchen el cristal.

Puede adquirir limpiacristales vitrocerámico en el mismo distribuidor Bronpi donde compró su estufa.



En los cristales serigrafados, nunca dejar que el producto de limpieza escurra hacia la parte baja del cristal. La acumulación del producto de limpieza, con restos de hollines o cenizas, puede deteriorar el serigrafado del vidrio. (ver dibujo D9.1)

**ROTURA DE CRISTALES:** los cristales, al ser vitrocerámicos, resisten hasta un salto térmico de 750°C y no están sujetos a choques térmicos. Su rotura, sólo la pueden causar los choques mecánicos (choques o cierre violento de la puerta, etc.). Por lo tanto, su sustitución no está incluida en la garantía.

**IMPORTANTE:** Si utilizamos el aparato en condiciones de tiro superiores a 15Pa o la carga de combustible quemada es superior a la indicada en la tabla de especificaciones técnica de este manual, se someterá al aparato a unas condiciones de trabajo superior a las de diseño. Esto puede generar un agresivo ensuciamiento del cristal (halo blanco), que no será posible limpiarlo con el método tradicional.



Nunca dejar que las leñas ardiendo o la propia llama de la combustión choquen contra el cristal en periodos de tiempo prolongados. En estos casos, el cristal se someterá a temperatura superior a los 750 °C, esto alterará la estructura interna del cristal y volverlo opaco (fenómeno irreversible)

## 9.3. LIMPIEZA DE LA CENIZA

Todas las estufas tienen un cajón para la recogida de la ceniza.

Les recomendamos que vacíen periódicamente el cajón de la ceniza, evitando que se llene totalmente, para no sobrecalentar la rejilla de caída de ceniza. Además, les recomendamos que dejen siempre 2-3 cm de ceniza en la base del hogar.

## 9.4. ESPECIFICACIONES PARA MODELOS CON HORNO



Para la limpieza del interior del horno cabe resaltar el especial cuidado que se debe tener puesto que los productos agresivos desgastan la pintura y demasiada agua puede acabar oxidándolo.

En los modelos Suiza, Monza, Hilton-H y Hilton-C, o en los modelos Lerma-H y Gijón-H cuando se ha adquirido el kit inox, el interior de la cámara de cocción del horno viene de serie compuesto por piezas desmontables. Por tanto para facilitar su limpieza, dichas piezas se pueden extraer. Para extraerlas debe seguir los pasos inversos explicados en el apartado de colocación del kit inox opcional.

## 9.5. LIMPIEZA EXTERIOR



No limpiar la superficie exterior de la estufa con agua o productos abrasivos ya que podría deteriorarse. Pasar un plumero o un paño muy ligeramente humedecido.

## 10. PAROS ESTACIONALES

Tras realizar la limpieza de la estufa y del conducto de humos, eliminando totalmente la ceniza y demás residuos, cerrar todas las puertas de la estufa y los ajustes correspondientes.

La operación de limpieza del conducto de humos es recomendable realizarla al menos una vez al año. Mientras tanto, controlar el efectivo estado de las juntas dado que, si no están perfectamente íntegras (es decir, que ya no se ajustan a la puerta), ¡no aseguran el correcto funcionamiento de la estufa! Por lo tanto, es necesario cambiarlas. Puede adquirir este repuesto en el mismo distribuidor Bronpi donde compró su estufa.

En caso de humedad del ambiente donde está instalada la estufa, colocar sales absorbentes dentro del aparato. Proteger con vaselina neutra las partes interiores, si se quiere mantener sin alteraciones su aspecto estético en el tiempo.

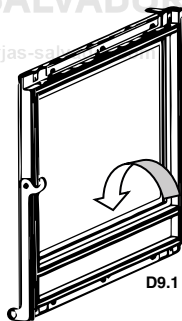

D9.1

## 11. GUÍA PARA LA RESOLUCIÓN DE PROBLEMAS

PROBLEMA	CAUSA POSIBLE	SOLUCIÓN	
La estufa emite humo	Manejo inadecuado de la estufa	Abra la entrada de aire primario unos minutos y luego abra la puerta	
	Conducto de humos frío	Precalente la estufa	
	Conducto de humos obstruido	Inspeccione el conducto y el conector por si está obstruido o tiene exceso de hollín	PROFES
	Conducto de humos sobredimensionado	Reinstale con un diámetro adecuado	PROFES
	Conducto de humos estrecho	Reinstale con un diámetro adecuado	PROFES
	Tiraje de conducto de humos insuficiente	Añada longitud al conducto	PROFES
	Conducto de humos con infiltraciones	Selle las conexiones entre tramos	PROFES
Más de un aparato conectado al conducto	Desconecte el resto de aparatos y selle las bocas	PROFES	
Revocos de aire	Manejo inadecuado de la estufa	Abrir completamente la entrada de aire primario un minuto y, posteriormente, la puerta durante unos minutos.	
	Rango de combustión excesivamente bajo. Falta de tiro	Use la estufa con un rango adecuado. Aumentar la entrada de aire primario	
	Excesiva acumulación de cenizas	Vacíe el cenicero con frecuencia	
	Conducto de humos no sobresale la cumbre del tejado	Añada longitud al conducto	PROFES
Combustión descontrolada	Puerta mal sellada o abierta	Cierre bien la puerta o cambie los cordones de sellado	PROFES
	Tiro excesivo	Revise la instalación o instale una válvula corta-tiro	PROFES
	Pasta refractaria selladora deteriorada	Repase las juntas de nuevo con masilla refractaria	PROFES
	Conducto de humos sobredimensionado	Reinstale con un diámetro adecuado	PROFES
	Vientos fuertes	Instale un sombrerete adecuado	PROFES
Calor insuficiente	Leña verde o húmeda de mala calidad	Utilizar leña seca. Secada al aire al menos 1 año	
	Leña verde o húmeda de mala calidad	Utilizar leña seca. Secada al aire al menos 2 años	
	Falta de aire primario	Aumentar la entrada de aire primario	
	Conducto de humos con filtraciones de aire	Usar un sistema aislado de chimenea	
	Exterior de mampostería de la chimenea frío	Aísle térmicamente la chimenea	PROFES
Pérdidas de calor en la casa	Selle ventanas, aberturas, etc.		
La turbina no funciona	Mal conexionado eléctrico. No llega corriente eléctrica a la turbina.	Comprobar el correcto conexionado eléctrico. Verificar la tensión de alimentación.	PROFES
La turbina siempre funciona a la misma velocidad	La resistencia se ha estropeado	La resistencia esta defectuosa y debe sustituirse.	PROFES
Salta el magnetotérmico/diferencial de la vivienda al funcionar la turbina	Componentes defectuosos o roces eléctricos	Verificar funcionamiento de componentes y estado del sistema eléctrico.	PROFES

\*\* La anotación PROFES significa que la operación debe ser realizada por un profesional.

## 12 ADVERTENCIAS PARA LA ELIMINACIÓN CORRECTA DE LOS PRODUCTOS

### 12.1 ELIMINACIÓN DEL EMBALAJE

La función del embalaje es proteger su aparato contra los posibles daños en el transporte.

Contribuya activamente a la protección del medio ambiente insistiendo en unos métodos de eliminación y recuperación de los materiales de embalaje respetuosos con el medio ambiente.

El material que compone el embalaje del aparato debe ser manipulado correctamente, para facilitar su recogida, reutilización, recuperación y reciclaje siempre que sea posible.

### 12.2 ELIMINACIÓN DEL PRODUCTO

La eliminación de los residuos generados es competencia y responsabilidad del propietario del producto, quien deberá respetar las leyes vigentes en el propio país sobre seguridad, respeto y protección del medio ambiente. Tras la finalización de la vida útil del aparato, éste no debe ser eliminado junto a los residuos urbanos, sino que debe entregarse a los centros de recogida selectiva autorizados por la administración municipal, o a las empresas que ofrecen este tipo de servicio.

Con la eliminación de manera selectiva el producto se consiguen muchos beneficios: reducción de la contaminación, ahorro de energía y materias primas, eliminación de vertederos, mejora del bienestar y la salud. En concreto los componentes eléctricos y electrónicos (RAEE), deben separarse y eliminarse entregándolos a centro autorizados, como previsto por la directiva 2002/96/CE y sus transposición nacionales.

